

# PREISLISTE 2019

VERKEHRSZEICHEN UND ZUBEHÖR

Stollberg / Beutha ■ Berlin  
Neustadt / Langburkersdorf  
Chemnitz ■ Nürnberg



**SCHILDERWERK  
BEUTHA GmbH**

1   TECHNISCHE INFORMATIONEN .....	8
Folienaufbau und Eigenschaften, Zuordnung der Verkehrszeichen-Größen zu Geschwindigkeitsbereichen ... uvm.	
2   VERKEHRSSZEICHEN .....	18
Verkehrszeichen, Zusatzschilder, Klappschilder, Prismenschilder, Kilometertafeln / Stationierungszeichen, Vor- und Tabellenwegweiser, Folienschilder ... uvm.	
3   SONDERSCHILDER .....	92
Schulwegschilder, Parkplatzbeschilderung, Kinder- und Spielplatzschilder, Natur- und Umweltschutzschilder, Radwegschilder ... uvm.	
4   STRASSENAMENSCHILDER, .....	104
HAUSNUMMERN, BEFESTIGUNGEN Straßennamenschilder, Hohlkastenprofile, Flachschilder, Berliner Straßennamenschilder ... uvm.	
5   EMAILLE-, ELOXALSCHILDER .....	132
Emaille- und Eloxalschilder, Thermometer	
7   SICHERHEITS-, FLUCHTWEGSCHILDER .....	138
6   INNENBELEUCHTETE .....	148
VERKEHRSSZEICHEN Innenbeleuchtetes ortsfestes VZ 350, Fußgängerüberwegtransparent, Warnblinkanlagen	
8   AUFSTELLVORRICHTUNGEN, .....	156
BEFESTIGUNGEN Rohrpfosten, Pfostenverlängerungen, Ausleger, Bodenhülsen, Betonsockelsteine/Fertigfundamente, Rohrrahmen, Schellen, Stahlzubehör und Werkzeuge, Schrauben und Zubehör, Gittermasten, Gittertürme, Dübel, Abdeckkappen, Mobile Auskreuzung ... uvm.	
9   SPIEGEL, WINTERARTIKEL, .....	204
LEITPFOSTEN UND ZUBEHÖR, LEITELEMENTE	
10   WARNMARKIERUNG, STRASSENMARKIERUNG .....	218
Straßenmarkierungsfarbe, Thermoplastische Fahrbahnmarkierung, Warnmarkierung ... uvm.	
11   WARN- UND ABSPERREINRICHTUNGEN, .....	226
SIGNALANLAGEN	
12   POLLER .....	258
13   WEITERES LIEFERPROGRAMM .....	262

# PRODUKTE VERKEHRSTECHNIK



## ZUFUHRKOSTENANTEIL BEI SPEZIELLEN PRODUKTEN

Bitte beachten Sie, dass wir bei der Lieferung von mit dem obenstehenden Symbol gekennzeichneten Produkten unabhängig unserer Freihauslieferungsgrenze einen gewichts- und entfernungsabhängigen Zufuhrkostenanteil berechnen müssen.



## PREISE

Die Preise im nachfolgenden Katalog verstehen sich generell als Einzelstückpreis in €, falls nicht auf bestimmten Preislistenseiten etwas anderes angegeben ist und gelten zuzüglich der gesetzlichen MwSt.

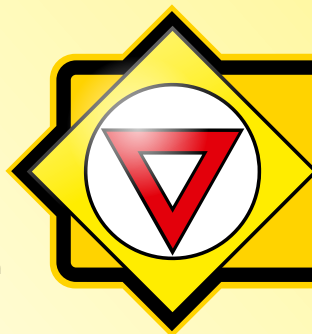

**SCHILDERWERK  
BEUTHA GmbH**





## GESCHÄFTSLEITUNG



Tim Kieß  
Technischer  
Geschäftsführer



Jana Kieß  
Geschäftsführerin  
Finanzen



Daniela Rieger-Böhm  
Assistenz Geschäftsführung  
0371 775151-100



Katrin-Grit Felsner  
Sekretariat  
0371 775151-100

## VERTRIEB GROSSPROJEKTE UND AUSSCHREIBUNGEN



Jörg Dombrowski  
Abteilungsleiter / Prokurist  
Außendienst  
037605 777-301



Sina Groß  
Innendienst  
037605 777-302



Saskia Schüller  
Innendienst  
037605 777-100



Kerstin Schlegel  
Vertrieb Emaille/ DB Strecken-  
beschilderung; Innendienst  
037605 777-332

## PROJEKTMANAGEMENT BEREICH VERKEHRSTECHNIK



Sebastian Schwenke  
Abteilungsleiter  
Bauleiter  
0174 3337362



Yvonne Kopitzke  
Assistenz Bauleitung  
037605 777-330



Angelika Wagner  
Assistenz Bauleitung  
037605 777-329

## BAULEITUNG



Reiko Seitz  
Bauleiter Werk I Beutha  
0174 3337352



Steven Vogt  
Bauleiter Werk I Beutha  
0174 3337373



Tino Werner  
Bauleiter Werk I Beutha  
0174 3337360



Bernd Gollasch  
Bauleiter Werk III Berlin  
0174 3337363



Frank Plaschnick  
Bauleiter Werk III Berlin  
0174 3337365

## VERTRIEB UND MONTAGE WEGELEITSYSTEME



Sören Vogel  
Abteilungsleiter  
Außendienst  
0174 3337358



Peggy Niebergall  
Innendienst  
037605 777-350



Frauke Langklotz  
Innendienst  
037605 777-350



Jennifer Heidel  
Innendienst  
037605 777-353



Ronny Löffler  
Bauleiter  
0174 3337359



Detlef Hertzsch  
Bauleiter  
0174 3337366

## QUALITÄTSSICHERUNG



Elke Ringleib  
Qualitätssicherung  
037605 777-571

## QUALITÄTSMANAGEMENT



Philipp Günther  
Qualitätsmanagement-  
beauftragter  
0371 775151-105

## VERSAND



Mirko Kranz  
Abteilungsleiter  
Logistik  
0371 775151-580



## VERTRIEBSWERK NEUSTADT



Martin Reh  
Niederlassungsleiter  
Außendienst  
0174 3337356



Bärbel Bodis  
Innendienst  
03596 55091-211



Christina Reh  
Innendienst  
03596 55091-210



Julian Schneider  
Innendienst  
03596 55091-223



Constanze Zschiedrich  
Innendienst  
03596 55091-212

## VERTRIEBSWERK BERLIN



Annett Pfeiffer  
Niederlassungsleiterin  
030 7544859-811



Christian Sarnow  
Innendienst  
030 7544859-813



Marcus Elsner  
Innendienst  
030 7544859-814



Jörg Bruns  
Außendienst  
0174 3337351



Benjamin Günther  
Innendienst  
030 7544859-812



Michael Schroeder  
Außendienst  
0174 3337344



Christian Mazur  
Innendienst  
030 7544859-818

## VERTRIEBSWERK CHEMNITZ



Susan Barta  
Teamleiterin  
Innendienst  
0371 775151-300



Thomas Rieger  
Außendienst  
0174 3337355



Katrin Kreher  
Innendienst  
0371 775151-334



Melanie Müller  
Innendienst  
0371 775151-331



Gert Hentschel  
Außendienst  
0174 3337357



Yvonne Irmischer  
Innendienst  
0371 775151-332



Nicole Scheiter  
Innendienst  
0371 775151-339

## PRODUKTIONS- UND VERTRIEBSWERK NÜRNBERG



Maik Hannig  
Niederlassungsleiter  
0911 891132-19



Daniela Mittemeyer  
Innendienst  
0911 891132-15



Kersten Asmus  
Innendienst  
0911 891132-13



Sebastian Oliv  
Außendienst  
0174 3337354



**SCHILDERWERK  
BEUTHA GmbH**

# BEMERKUNGEN ZUM RAL-GÜTEZEICHEN UND CE-ZEICHEN

 <p>CE-Zeichen</p>	<p>Die Verkehrszeichen und ihre Aufstellvorrichtungen sind mandatierte Bauprodukte unter der Bauproduktenverordnung Nr. 305 / 2011. Die entsprechende Norm ist die EN 12899-1. Seit dem 01.01.2013 müssen diese Produkte mit dem CE-Zeichen zum Nachweis der Konformität gekennzeichnet werden.</p> <p>mandatierte Eigenschaften:</p> <ul style="list-style-type: none"> <li>• Standsicherheit</li> <li>• Verformung</li> <li>• Spezifischer Rückstrahlwert</li> <li>• Leuchtdichtefaktor</li> <li>• Farbort</li> <li>• Dauerhaftigkeit</li> </ul> <p>folgende Informationen müssen enthalten sein:</p> <ul style="list-style-type: none"> <li>• Herstellungsjahr</li> <li>• Nummer der notifizierten Stelle</li> <li>• Bezogene Norm</li> <li>• Produktgruppe</li> </ul> <p>Leistungsangaben: (z.B. auf dem Lieferschein)</p> <ul style="list-style-type: none"> <li>• Produktbezeichnung</li> <li>• Klasse des spezifischen Rückstrahlwertes</li> <li>• Bildträgerbauart</li> <li>• Signalbildausführung</li> </ul>	<p>Weitere zu erbringende Nachweise durch den Hersteller:</p> <p>Leistungserklärung (z.B. im Prospekt):</p> <p>Inhalt:</p> <ul style="list-style-type: none"> <li>• Produkttyp</li> <li>• Verwendungszweck</li> <li>• System zur Bewertung der Leistungsbeständigkeit</li> <li>• Angabe der notifizierten Stelle</li> <li>• wesentliche Merkmale des Produkts mit den erklärten Leistungen</li> <li>• Erklärung des Herstellers</li> </ul> <p>Veröffentlichung:</p> <ul style="list-style-type: none"> <li>• Website der Schilderwerk Beutha GmbH</li> </ul> <p>In Deutschland erfolgt die CE-Zertifizierung durch die BAST oder die Zertifizierungsgemeinschaft der Straßenausstatter (StrAus-Zert).</p>
 <p>RAL-Gütezeichen, Kennziffer 68</p>	<p>1960 hat der damalige Bundesminister für Verkehr das RAL-Gütezeichen für Verkehrszeichen eingeführt. In national anerkannten Güte- und Prüfbestimmungen (aktuell vom Mai 2010) werden die notwendigen Anforderungen benannt. Hersteller von Verkehrszeichen müssen sich Verarbeitungsprüfungen unterziehen, die dabei erlangten Benutzungsrechte berechtigen zur Kennzeichnung mit dem RAL-Gütezeichen.</p> <p>mandatierte Eigenschaften:</p> <ul style="list-style-type: none"> <li>• Bildträgerbauart</li> <li>• Abmessungen des Bildträgers</li> <li>• Bildinhalte/Symbole</li> <li>• Leuchtdichtefaktor</li> <li>• Farben</li> <li>• Beschriftung</li> <li>• Positionierung Bildinhalte</li> <li>• Positionierung Beschriftung</li> <li>• Ausführung der Rückseite</li> <li>• Qualitätssicherung</li> </ul> <p>RAL-Gütezeichen:</p> <ul style="list-style-type: none"> <li>• Herstellercode</li> <li>• Herstellungsquartal</li> <li>• Herstellungsjahr</li> </ul>	 <p>68=steht für das Schilderwerk Beutha</p>
<p>Zusammenfassung</p>	<ul style="list-style-type: none"> <li>• Erst das CE-Zeichen in Verbindung mit dem RAL-Gütezeichen erbringt den Nachweis aller in der StVO und im VZ-Kat geforderten Eigenschaften. Die Einhaltung der europäischen und nationalen Anforderungen wird jährlich wiederkehrend überwacht.</li> <li>• Die Aufstellung der vertikalen, ortsfesten Verkehrszeichen entspricht der DIN 12899-1, wenn dabei die IVZ-Norm berücksichtigt wird.</li> </ul>	
	<p>Ortsfeste, vertikale Verkehrszeichen müssen mit einem Herstellerlabel versehen werden. Dieses enthält Name, Logo und vollständige Adresse des Herstellers.</p>	

# DIGITAL BEDRUCKTE SCHILDER

## DIE INNOVATION IN DER VERKEHRSTECHNIK

Die Anwendung von Digitaldruck bei der Herstellung von Verkehrsschildern stellt zwei wichtige Dinge sicher: Dass große Kapazitäten bei gleichbleibend hoher Qualität hergestellt werden und – bei besonderen Druckern – Schilder mit Spezialfolie in den gewünschten Reflexionsklassen bedruckt werden können.

- + Mit Weniger Komponenten zum perfekten Schild
- + Funktionale Oberflächen für bessere Qualität und Haltbarkeit
- + umweltfreundliche Herstellung



**SCHILDERWERK  
BEUTHA GmbH**

MIT SICHERHEIT DIGITAL



The background of the page is a technical drawing, likely a mechanical or architectural plan, rendered in a light yellow color. The drawing includes various lines, circles, and text annotations. A prominent diagonal line runs from the bottom-left towards the top-right, dividing the page into two sections. The text 'TECHNISCHE INFORMATIONEN' is centered in the upper half of the page, written in a clean, white, sans-serif font. The overall aesthetic is professional and technical.

# TECHNISCHE INFORMATIONEN

Folienaufbau, Eigenschaften und Anwendungsgebiete	Seite 10
Übersicht der Schildbauarten	Seite 11
Zuordnung der Verkehrszeichen-Größen zu Geschwindigkeitsbereichen	Seite 12
Symbole und Piktogramme im Straßenverkehr	Seite 13
Zuordnung von Aufstellvorrichtungen	Seite 14
Aufstellung von Sonderschildern	Seite 16
DIN-Maßangaben	Seite 17

[www.SW-BEUTHA.de](http://www.SW-BEUTHA.de)

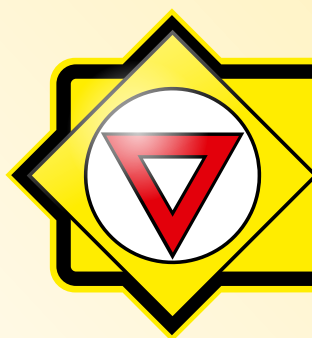

**SCHILDERWERK  
BEUTHA GmbH**

# FOLIENAUFBAU, EIGENSCHAFTEN UND ANWENDUNGSGEBIETE

## Retroreflexions-Klasse RA1, Reflexfolien-Aufbau A

Dies ist eine Basis-Reflexfolie mit eingebundenen Mikroglasskugeln. Der Einsatz erfolgt hauptsächlich bei Verkehrsbeschilderung für den „ruhenden Verkehr“ z.B. Parkverbote oder Kurzparkzone, aber auch für touristische Hinweisschilder, Straßennamenschilder, sowie Reklameschilder.

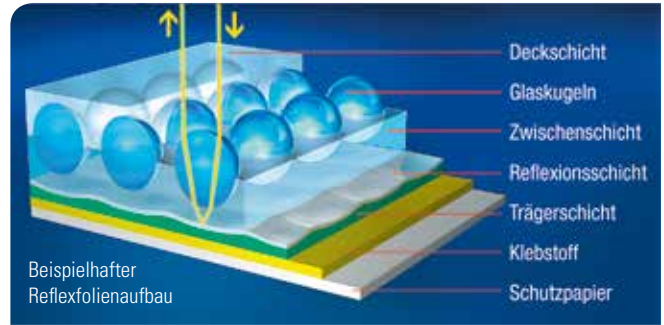

## Retroreflexions-Klasse RA2, Reflexfolien-Aufbau C

**Unsere  
Empfehlung  
für Ihre  
Sicherheit!**

Dies ist eine qualitativ hochwertige, langlebige, mikroprismatische Folie, die die Anforderungen des Glaskugelproduktes High Intensity (RA2 B) übertrifft. Diese neue Generation von prismatischen RA2 Folien erfüllt den Bedarf der Anwender nach höherer Leuchtdichte, besserer Sichtbarkeit bei Tag und Nacht und einer widerstandsfähigen Oberfläche.

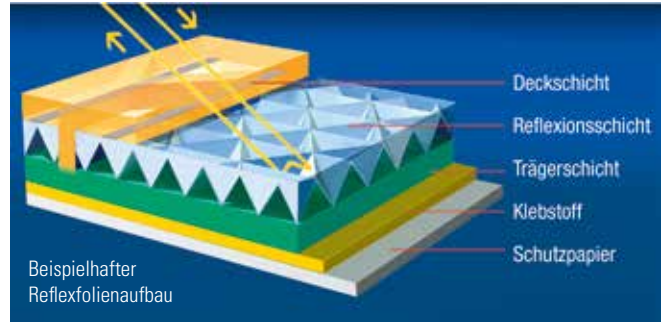

## Retroreflexions-Klasse RA3, Reflexfolien-Aufbau C

Retroreflektierende Folien der Leistungsklasse RA3 werden ausschließlich im Aufbau C als prismatische Materialien angeboten und erzeugen die höchsten Rückstrahlwerte. Diese Materialien werden überall dort für Verkehrszeichen eingesetzt, wo eine besonders hohe Reflexionsleistung für beste Sichtbarkeit über größte Entfernungen erforderlich ist wie z. B. auf Autobahnen oder bei stark beleuchtetem Umfeld.

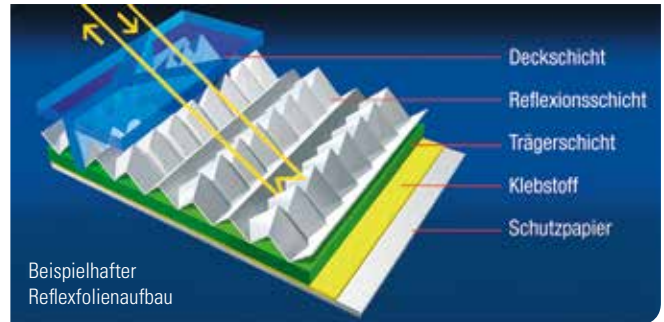

Weitere Folienkombinationen sind Retroreflexionsklasse RA1 - Aufbau C sowie Retroreflexionsklasse RA2 - Aufbau B.

## Merkblatt für die Wahl der lichttechnischen Leistungsklasse von vertikalen Verkehrszeichen und Verkehrseinrichtungen (M LV)

Quelle: Merkblatt für die Wahl der lichttechnischen Leistungsklasse von vertikalen Verkehrszeichen und Verkehrseinrichtungen, MLV, Ausgabe 2011. Erhältlich beim FGSV Verlag, Wesselingener Str. 17, 50999 Köln, ([www.fgsv-verlag.de](http://www.fgsv-verlag.de)).

Zeichen nach § 39 bis § 43 StVO	Aufstellort:	normales Umfeld			hell erleuchtetes Umfeld und/oder viele externe Lichtquellen		
		Autobahn	außerorts	innerorts	Autobahn	außerorts	innerorts
alle Zeichen außer den nachstehend aufgeführten*	rechts	RA2	RA1/RA2	RA2	RA2/RA3	RA2	RA3/be
	hoch/links	RA2	RA2	RA2	RA3	RA2/RA3	RA3/be
Warte- und Haltegebote an Bahnübergängen		-	RA2/RA3	RA2/RA3	-	RA3	RA3
Warte- und Haltgebote an Kreuzungen, Einmündungen und bei verengter Fahrbahn; Zeichen für vorgeschriebene Fahrtrichtung und vorgeschriebene Vorbeifahrt		RA2/RA3	RA2	RA2/RA3	RA3	RA3	RA3/be
Zeichen in Arbeitsstellen		RA2	RA2	RA2**	RA2/RA3	RA2	RA2
Sonderwege, Haltverbote und Parken; touristische Unterrichtungstafeln gemäß Z 386 StVO und VwV-StVO zu Zeichen 386 ***		RA1					

\* Sofern für diese nicht in gesonderten Regelwerken Festlegungen getroffen werden (z.B. Zeichen 350 in den R-FGÜ).

\*\* Vorhandene Bestände an Materialien der Retroreflexions-Klasse 1 (RA1) können aufgebraucht werden.

\*\*\* Sofern nicht in Form eines braunen Farbeinsatzes in einem Wegweiser nach RWB integriert.

Erläuterungen zur Tabelle 1:

RA1: Retroreflexions-Klasse 1 (früher „Typ 1“)

RA2: Retroreflexions-Klasse 2 (früher „Typ 2“)

RA3: Retroreflexions-Klasse 3 (früher „Typ 3“)

be: von innen oder außen beleuchtet

/: Auswahl nach Randbedingungen

links: wenn das Zeichen nur links steht, wird eine höherwertige Leistungsklasse gegenüber der Rechtsaufstellung („rechts“) empfohlen



## Flachschild (Flachform):

- 2 oder 3 mm starkes Aluminiumblech
- Befestigung mittels feuerverzinkter Rohrschellen durch Verschraubung

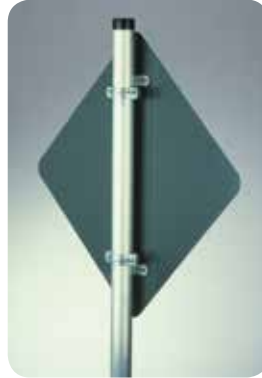

## Profilverstärkter Bildträger (Alform):

- 2 mm starkes Aluminiumblech mit umlaufendem Aluminiumprofilrahmen
- Befestigung mittels Alform-Klemmschellen aus Aluminium
- Bezeichnung z.B. Alufest, Allround, randprofilverstärkt

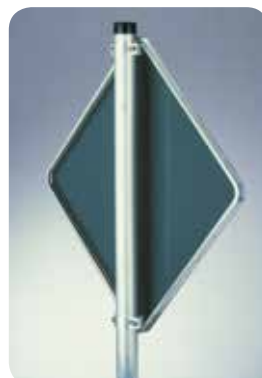

## Randverformter Bildträger (Randform):

- 2 mm starkes Aluminiumblech mit umgebördeltem Rand
- Befestigung mittels Edelstahl-Klemmschellen
- Bezeichnung z.B. Alkant, Randgebördelt, Randform, Randverstärkt

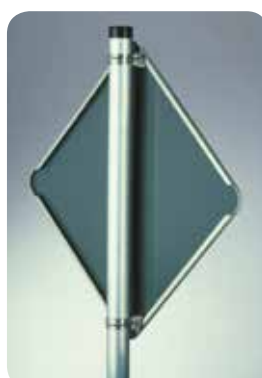

# ZUORDNUNG DER VERKEHRSZEICHEN-GRÖSSEN ZU GESCHWINDIGKEITSBEREICHEN

(Nach 11. Verordnung zur Änderung der StVO gültig ab 1. Juli 1992)

	Größe 1 70 %	Größe 2 100 %	Größe 3 125 % bzw. 140 %
Geschwindigkeit in km/h	0 - 20	21 - 80	über 80
Schildgröße in mm (H/B)	Ø 420	Ø 600	Ø 750



	0 - 49	50 - 100	über 100
Geschwindigkeit in km/h	0 - 49	50 - 100	über 100
Schildgröße in mm (H/B)	SL 630	SL 900	SL 1260



	0 - 49			50 - 100			über 100	
Geschwindigkeit in km/h	0 - 49			50 - 100			über 100	
Schildgröße in mm (H/B)	420/420	420/420	630/420	600/600	600/600	900/600	840/840	1260/840



	0 - 49			50 - 100			über 100		
Geschwindigkeit in km/h	0 - 49			50 - 100			über 100		
Schildgröße in mm (H/B)	231/420	315/420	420/420	330/600	450/600	600/600	412/750	562/750	750/750



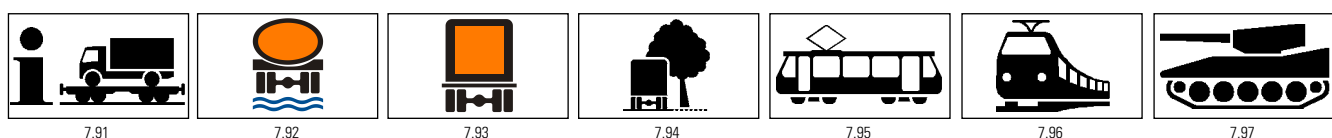
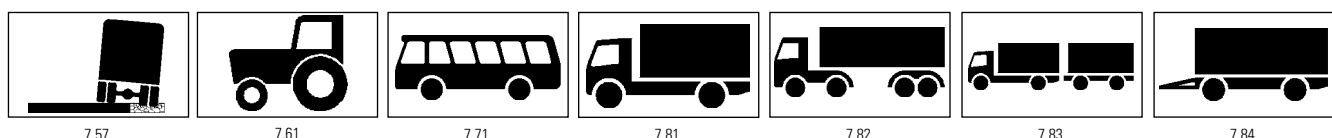
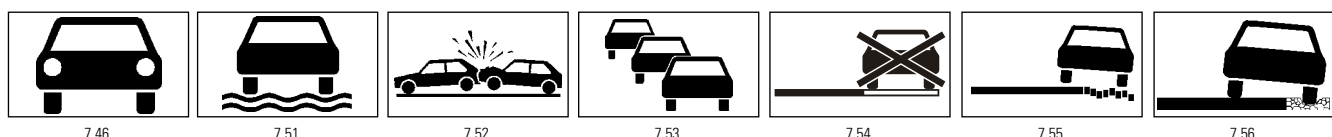
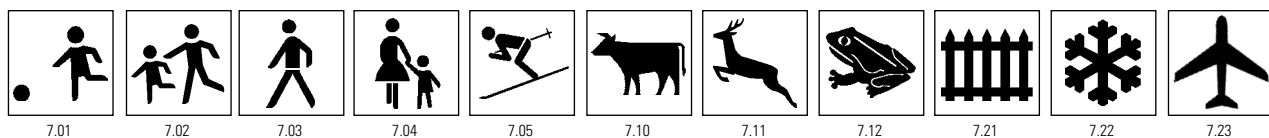
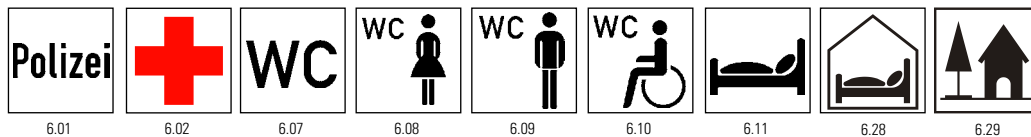
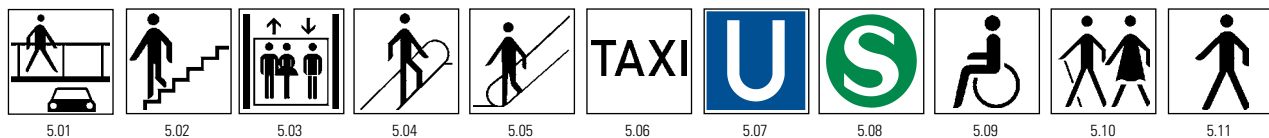
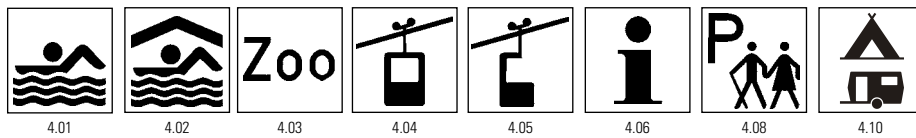
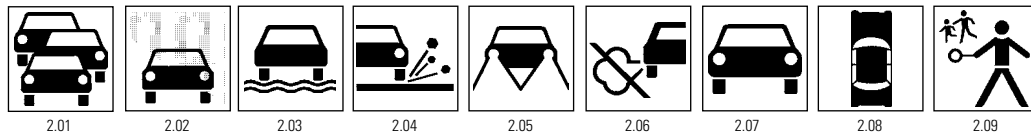
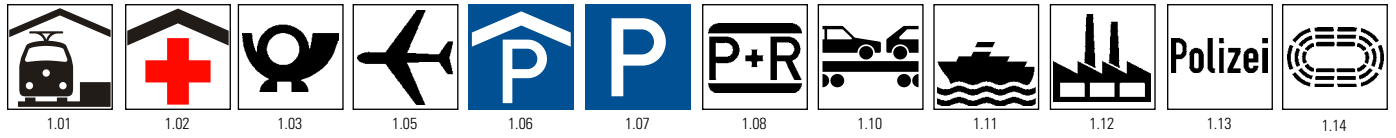



# STANDSICHERHEIT VON VERKEHRSSCHILDERN BEI TEMPORÄRER AUFSTELLUNG

## Zuordnung von Aufstellvorrichtungen

Aufstellvorrichtungen müssen den technischen Lieferbedingungen für Aufstellvorrichtungen entsprechen. Je nach Größe und Art der Schilderfläche oder Schilderkombination, der Aufstellhöhe und dem Einsatzort (inner- außerorts) sind Aufstellvorrichtungen auszuwählen. Den unterschiedlichen Anforderungen sind verschiedene Standsicherheitsklassen zugeordnet. Fußplatten und Fußplattenträger (Schilderstände siehe Seite 236) sind gemäß ihrer Standsicherheit einer Klasse zugeordnet und entsprechend den nachfolgenden Tabellen auszuwählen. Sofern mehr als 3 Fußplatten übereinander gestapelt werden, ist ein TL-Fußplattenträger gem. TL-Aufstellvorrichtung zwingend einzusetzen.

Zeichen	Größe 2	Größe 2				Zeichen	Größe 2	Größe 2			
		Aufstellhöhe [m]						Aufstellhöhe [m]			
		2,2	2,0	1,5	0,6			2,2	2,0	1,5	0,6
Ronde		K 2	K 2	K 1	K 1	„Stop“-Schild		K 2	K 2		
Dreieck		K 2	K 2	K 2	K 1	Umleitung		K 2	K 2	K 2	
Quadrat		K 2	K 2	K 2	K 1	nummerierte Umleitung		K 2	K 2	K 2	
Rechteck		K 3	K 3	K 3	K 2	Umleitung Ende		K 2	K 2	K 2	
Einbahnstraße		K 2	K 1	K 1	K 1						
Verkehrslenkungstafel (Z 500)		K 6	K 6	K 5	K 3						
2 Ronden		K 4	K 3	K 3	K 2						
Ronde + Zusatzzeichen 1-zeilig		K 3	K 3	K 2	K 1						
Ronde + Zusatzzeichen 2-zeilig		K 4	K 3	K 3	K 2						
Ronde + Zusatzzeichen 3-zeilig		K 4	K 4	K 3	K 2						
Ronde + Zeichen 500 *)		2 x K 5	K 8	K 7	K 5	Zeichen 500 *) + ZZ 1-zeilig		K 7	K 7	K 6	K 4
2 Dreiecke		K 4	K 4	K 3	K 2	Dreieck + Ronde		K 4	K 4	K 3	K 2
Dreieck + Zusatzzeichen 1-zeilig		K 3	K 3	K 3	K 2	Dreieck + ZZ 1-zeilig auf Tafel		K 6	K 6	K 5	K 3
Dreieck + Zusatzzeichen 2-zeilig		K 4	K 4	K 3	K 2	Dreieck + ZZ 2-zeilig auf Tafel		K 7	K 6	K 5	K 3
Dreieck + Zusatzzeichen 3-zeilig		K 5	K 4	K 4	K 2	Dreieck + ZZ 3-zeilig auf Tafel		K 7	K 7	K 6	K 3
Quadrat + Zusatzzeichen 1-zeilig		K 4	K 3	K 3	K 2						
Quadrat + Zusatzzeichen 2-zeilig		K 4	K 4	K 3	K 2	2 Dreiecke + Ronde		K 7	K 6	K 5	K 4
Quadrat + Zusatzzeichen 3-zeilig		K 5	K 4	K 4	K 2	Dreieck + ZZ 1-zeilig + Ronde		K 5	K 5	K 4	K 3

\*) Berücksichtigt wurde die Größe 1120 x 875 mm (70% der Standardgröße)

























Das Prinzip: aus den Standsicherheitsklassen ist die Anzahl der Fußplatten abzuleiten: K1 = 1 Stück, K2 = 2 Stück, K3 = 3 Stück, usw.

Als Anwender kann man sich also zunächst folgendes merken: K1 steht für eine Fußplatte mit mindestens 28kg Gewicht und einer Länge von 85 - 90cm (bei mindestens 40cm Breite). Erfüllt die Fußplatte diese Werte und hält sie den geforderten Zugversuchen stand, ist sie in der Regel auch mit „K1“ gekennzeichnet.

# STANDSICHERHEIT VON VERKEHRSSCHILDERN BEI TEMPORÄRER AUFSTELLUNG

## Zuordnung von Aufstellvorrichtungen

ZTV-SA, Anhang 3, Tabelle A-1: Standsicherheitsklassen gemäß TL-Aufstellvorrichtungen für Schilderaufstellung außerorts (0,42 kN/m<sup>2</sup>)

Zeichen		Größe 2			Größe 3		
		Aufstellhöhe [m]					
		2,0	1,5	0,6	2,0	1,5	0,6
Ronde		K 2	K 2	K 1	K 4	K 3	K 2
Dreieck		K 3	K 2	K 1	K 6	K 5	K 3
Quadrat		K 3	K 3	K 2	K 6	K 5	K 3
Rechteck		K 5	K 4	K 2	2 x K 5	K 7	K 5
Verkehrslenkungstafel (Z 500)		2 x K 9	2 x K 9	2 x K 5	2 x K 9	2 x K 8	2 x K 5
2 Ronden		K 5	K 5	K 3	2 x K 5	K 7	K 5
Ronde + Zusatzzeichen 1-zeilig		K 5	K 4	K 2	K 7	K 6	K 4
Ronde+ Zusatzzeichen 2-zeilig		K 6	K 4	K 3	K 7	K 7	K 4
Ronde + Zusatzzeichen 3-zeilig		K 7	K 5	K 3	2 x K 5	K 7	K 5
Ronde + Zeichen 500		2 x K 9	2 x K 9	2 x K 8	2 x K 9	2 x K 9	K 9
2 Dreiecke		K 6	K 5	K 3	-	-	-
Dreieck + Zusatzzeichen 1-zeilig		K 5	K 4	K 2	K 8	K 7	K 4
Dreieck + Zusatzzeichen 2-zeilig		K 6	K 5	K 3	2 x K 6	K 8	K 5
Dreieck + Zusatzzeichen 3-zeilig		K 7	K 6	K 3	2 x K 6	2 x K 5	K 6
Dreieck + Ronde		K 6	K 5	K 3	2 x K 6	K 8	K 5
Dreieck + Zusatzzeichen 1-zeilig auf Tafel		2 x K 5	K 7	K 4	K 9	2 x K 6	K 7
Dreieck + Zusatzzeichen 2-zeilig auf Tafel		2 x K 6	K 7	K 5	2 x K 8	K 9	K 8
Dreieck + Zusatzzeichen 3-zeilig auf Tafel		2 x K 6	K 8	K 5	2 x K 9	2 x K 8	2 x K 6
Quadrat + Zusatzzeichen 1-zeilig		K 5	K 4	K 3	2 x K 5	K 7	K 5
Quadrat + Zusatzzeichen 2-zeilig		K 6	K 5	K 3	2 x K 6	K 8	K 6
Quadrat + Zusatzzeichen 3-zeilig		K 7	K 6	K 3	K 9	2 x K 6	K 7
Zeichen 500 + Zusatzzeichen 1-zeilig		2 x K 9	2 x K 9	2 x K 8	2 x K 9	2 x K 9	K 9
Dreieck + Zusatzzeichen 1-zeilig + Ronde		K 7	K 7	K 4	K 9	2 x K 6	K 7
Ronde + Zeichen 500 + Zusatzzeichen 1-zeilig		2 x K 9	2 x K 9	2 x K 8	*)	2 x K 9	2 x K 9

\*) Sonderkonstruktion erforderlich

## AUFSTELLUNG VON SONDERSCHILDERN

Zulässigkeit und Ausführung nach StVO

Hier zwei Beispiele, wo im öffentlichen Raum gelegentlich ein von der StVO abweichendes Bildmotiv zu sehen ist, das bekannte Schild für den „Behindertenparkplatz“ und das Hinweisschild für „Schräg Parken“. Aber Achtung - beide folgenden Schildbeispiele sind nach StVO und VwV-StVO nicht zulässig.

Für den öffentlichen Verkehrsraum gibt es genaue Vorgaben nach der VwV-StVO (der Allgemeinen Verwaltungsvorschrift zur Straßenverkehrsordnung), siehe unten.



Nicht  
zulässig



Nicht  
zulässig

### DIESE KOMBINATION IST GÜLTIG NACH StVO

Nach StVO korrekt sind die rechts aufgeführten Kombinationen. Geregelt wird dies durch die:

*VwV-StVO, zu den §§ 39 bis 43, Rn 7, Satz 1:  
„Es dürfen nur die in der StVO abgebildeten Verkehrszeichen verwendet werden oder solche, die das Bundesministerium für Verkehr und digitale Infrastruktur ... durch Verlautbarung im Verkehrsblatt zulässt.“*

Je nach Bundesland sind landestypische Zusatzzeichen möglich. Diese sind nicht für den deutschlandweiten Einsatz zugelassen und daher hier nicht als Beispiel aufgeführt.

*siehe: VwV-StVO, zu den §§ 39 bis 43, Rn 46, a):  
„...andere Zusatzzeichen bedürfen der Zustimmung der zuständigen obersten Landesbehörde oder der von ihr bestimmten Stelle.“*



Zulässig

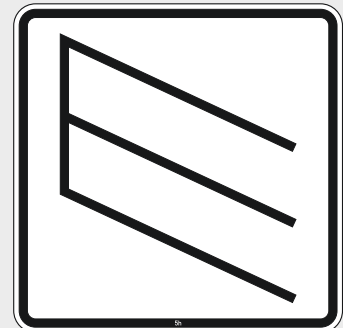

Zulässig



DIN A0	841 x 1189 mm	DIN A6	105 x 148 mm
DIN A1	594 x 841 mm	DIN A7	74 x 105 mm
DIN A2	420 x 594 mm	DIN A8	52 x 74 mm
DIN A3	297 x 420 mm	DIN A9	37 x 52 mm
DIN A4	210 x 297 mm	DIN A10	26 x 37 mm
DIN A5	148 x 210 mm		

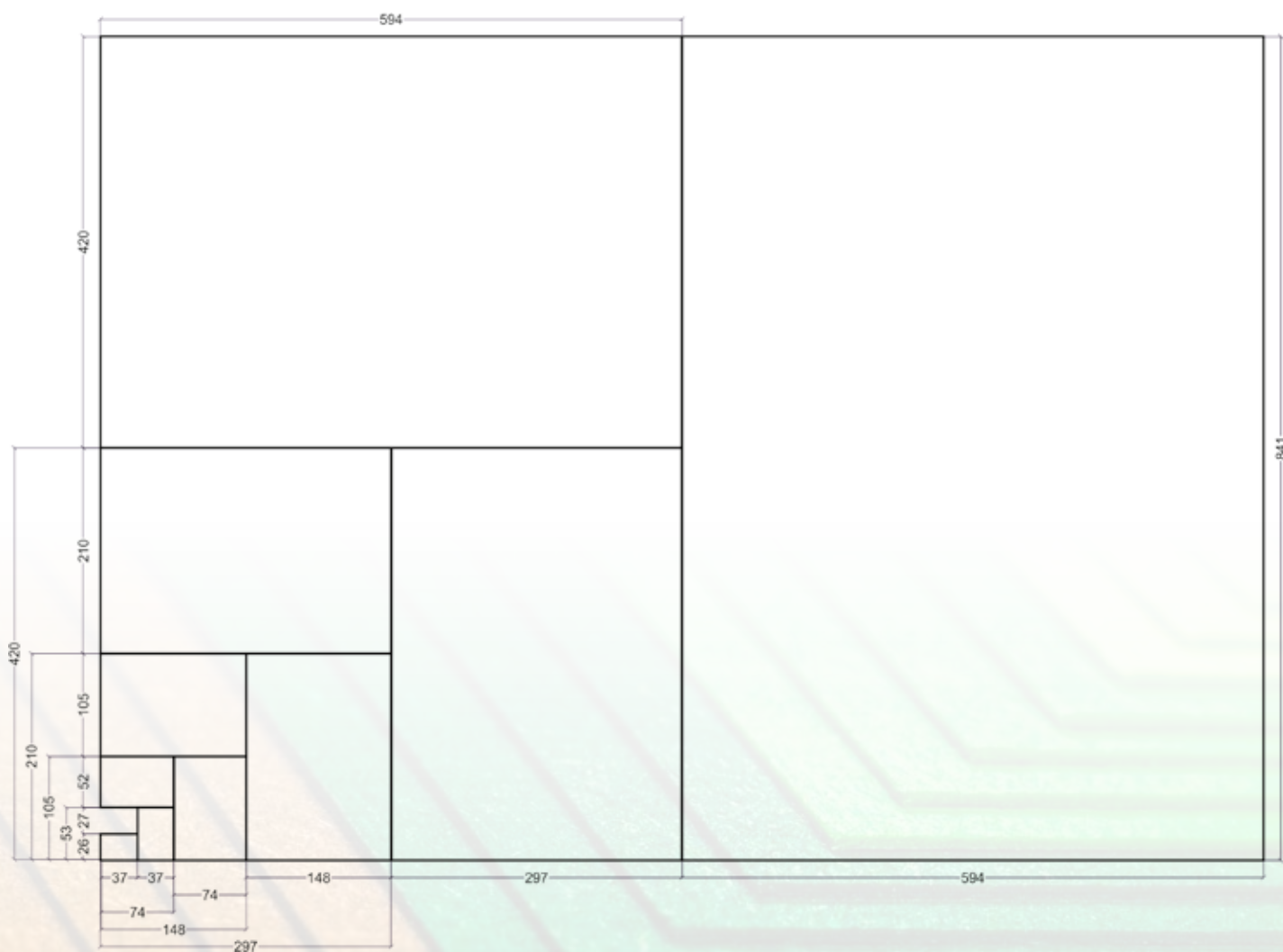

# VERKEHRSZEICHEN

40



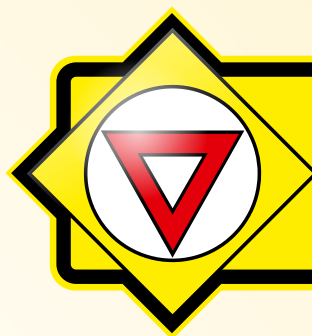

Verkehrszeichen .....	Seite 20
Vor- und Tabellenwegweiser .....	Seite 73
Brandschutzschilder Aluminium .....	Seite 74
Kunststoffschilder .....	Seite 74
Anti-Graffiti-Schutzfilm .....	Seite 75
Zusatzschilder mit Rand für Beschriftung mit Sondertexten .....	Seite 77
Klappschilder mechanisch / Prismenschilder .....	Seite 82
Windkraftanlagen .....	Seite 83
Verkehrsleitsäule .....	Seite 86
Kilometertafeln / Stationierungszeichen, Sonderschilder „Reißverschlussystem“ .....	Seite 87
Folienbuchstaben .....	Seite 88
Folienpiktogramme .....	Seite 89
Folienschilder, selbstklebende, reflektierende .....	Seite 90
Folien .....	Seite 91



## 2 | VERKEHRSSZEICHEN











Nr.	Zeichen	Bedeutung	Maße in mm	Flachform 2 mm			Flachform 3 mm			Rundform			Alform		
				Folie RA1	Folie RA2	Folie RA3	Folie RA1	Folie RA2	Folie RA3	Folie RA1	Folie RA2	Folie RA3	Folie RA1	Folie RA2	Folie RA3
101		Gefahrstelle	SL 630 SL 900 SL 1260	29,00 43,00 -	39,00 62,00 -	47,00 78,00 -	38,00 65,00 120,00	51,00 91,00 165,00	59,00 105,00 193,00	75,00 75,00 190,00	77,00 80,00 202,00	83,00 93,00 225,00	58,00 83,00 190,00	63,00 92,00 213,00	71,00 108,00 250,00
101-10		Flugbetrieb, Aufstellung rechts	SL 900 SL 1260	43,00 -	62,00 -	78,00 -	65,00 120,00	91,00 165,00	105,00 193,00	75,00 190,00	80,00 202,00	93,00 225,00	83,00 190,00	92,00 213,00	108,00 250,00
101-20		Flugbetrieb, Aufstellung links	SL 900 SL 1260												
101-11		Fußgängerüberweg, Aufstellung rechts	SL 630 SL 900												
101-21		Fußgängerüberweg, Aufstellung links	SL 630 SL 900												
101-12		Viehtrieb, Aufstellung rechts	SL 630 SL 900												
101-22		Viehtrieb, Aufstellung links	SL 630 SL 900												
101-13		Reiter, Aufstellung rechts	SL 630 SL 900	29,00 43,00	39,00 62,00	47,00 78,00	38,00 65,00	51,00 91,00	59,00 105,00	75,00 75,00	77,00 80,00	83,00 93,00	58,00 83,00	63,00 92,00	71,00 108,00
101-23		Reiter, Aufstellung links	SL 630 SL 900												
101-14		Amphibien- wanderung, Aufstellung rechts	SL 630 SL 900												
101-24		Amphibien- wanderung, Aufstellung links	SL 630 SL 900												
101-15		Steinschlag, Aufstellung rechts	SL 630 SL 900 SL 1260												
101-25		Steinschlag, Aufstellung links	SL 630 SL 900 SL 1260	29,00 43,00 -	39,00 62,00 -	47,00 78,00 -	38,00 65,00 120,00	51,00 91,00 165,00	59,00 105,00 193,00	75,00 75,00 190,00	77,00 80,00 202,00	83,00 93,00 225,00	58,00 83,00 190,00	63,00 92,00 213,00	71,00 108,00 250,00
101-51		Schnee- oder Eisglätte	SL 630 SL 900 SL 1260												
101-52		Splitt, Schotter	SL 630 SL 900 SL 1260												
101-53		Ufer	SL 630 SL 900	29,00 43,00	39,00 62,00	47,00 78,00	38,00 65,00	51,00 91,00	59,00 105,00	75,00 75,00	77,00 80,00	83,00 93,00	58,00 83,00	63,00 92,00	71,00 108,00



Nr.	Zeichen	Bedeutung	Maße in mm	Flachform 2 mm			Flachform 3 mm			Rundform			Alform			
				Folie RA1	Folie RA2	Folie RA3	Folie RA1	Folie RA2	Folie RA3	Folie RA1	Folie RA2	Folie RA3	Folie RA1	Folie RA2	Folie RA3	
101-54		unzureichendes Lichttraumprofil	SL 630 SL 900													
101-55		bewegliche Brücke	SL 630 SL 900	29,00 43,00	39,00 62,00	47,00 78,00	38,00 65,00	51,00 91,00	59,00 105,00	75,00 75,00	77,00 80,00	83,00 93,00	58,00 83,00	63,00 92,00	71,00 108,00	
102		Kreuzung oder Einmündung	SL 630 SL 900													
103-10		Kurve links	SL 630 SL 900 SL 1260													
103-20		Kurve rechts	SL 630 SL 900 SL 1260													
105-10		Doppelkurve, zunächst links	SL 630 SL 900 SL 1260													
105-20		Doppelkurve, zunächst rechts	SL 630 SL 900 SL 1260													
108-..*)		Gefälle ... %	SL 630 SL 900 SL 1260													
110-..*)		Steigung ... %	SL 630 SL 900 SL 1260													
				<p>* Unternummer steht jeweils für den Zahlenwert (4 bis 25):</p> <p>Zum Beispiel: Zeichen 108-10 = 10 % Gefälle Zeichen 110-12 = 12 % Steigung</p>												
112		Unebene Fahrbahn	SL 630 SL 900 SL 1260	29,00 43,00 -	39,00 62,00 -	47,00 78,00 -	38,00 65,00 120,00	51,00 91,00 165,00	59,00 105,00 193,00	75,00 75,00 190,00	77,00 80,00 202,00	83,00 93,00 225,00	58,00 83,00 190,00	63,00 92,00 213,00	71,00 108,00 250,00	
114		Schleuder- oder Rutschgefahr	SL 630 SL 900 SL 1260													
117-10		Seitenwind von rechts	SL 630 SL 900 SL 1260													
117-20		Seitenwind von links	SL 630 SL 900 SL 1260													
120		Verengte Fahrbahn	SL 630 SL 900 SL 1260													
121-10		Einseitig verengte Fahrbahn, Verengung rechts	SL 630 SL 900 SL 1260													
121-20		Einseitig verengte Fahrbahn, Verengung links	SL 630 SL 900 SL 1260													

















# VERKEHRSZEICHEN

Nr.	Zeichen	Bedeutung	Maße in mm	Flachform 2 mm			Flachform 3 mm			Rundform			Alform		
				Folie RA1	Folie RA2	Folie RA3	Folie RA1	Folie RA2	Folie RA3	Folie RA1	Folie RA2	Folie RA3	Folie RA1	Folie RA2	Folie RA3
123		Arbeitsstelle	SL 630 SL 900 SL 1260												
124		Stau	SL 630 SL 900 SL 1260	29,00 43,00 -	39,00 62,00 -	47,00 78,00 -	38,00 65,00 120,00	51,00 91,00 165,00	59,00 105,00 193,00	75,00 75,00 190,00	77,00 80,00 202,00	83,00 93,00 225,00	58,00 83,00 190,00	63,00 92,00 213,00	71,00 108,00 250,00
125		Gegenverkehr	SL 630 SL 900 SL 1260												
131		Lichtzeichenanlage	SL 630 SL 900 SL 1260												
133-10		Fußgänger, Aufstellung rechts	SL 630 SL 900												
133-20		Fußgänger, Aufstellung links	SL 630 SL 900												
136-10		Kinder, Aufstellung rechts	SL 630 SL 900												
136-20		Kinder, Aufstellung links	SL 630 SL 900	29,00 43,00	39,00 62,00	47,00 78,00	38,00 65,00	51,00 91,00	59,00 105,00	75,00 75,00	77,00 80,00	83,00 93,00	58,00 83,00	63,00 92,00	71,00 108,00
138-10		Radverkehr, Aufstellung rechts	SL 630 SL 900												
138-20		Radverkehr, Aufstellung links	SL 630 SL 900												
142-10		Wildwechsel, Aufstellung rechts	SL 630 SL 900 SL 1260	29,00 43,00 -	39,00 62,00 -	47,00 78,00 -	38,00 65,00 120,00	51,00 91,00 165,00	59,00 105,00 193,00	75,00 75,00 190,00	77,00 80,00 202,00	83,00 93,00 225,00	58,00 83,00 190,00	63,00 92,00 213,00	71,00 108,00 250,00
142-20		Wildwechsel, Aufstellung links	SL 630 SL 900 SL 1260												
151		Bahnübergang	SL 630 SL 900	29,00 43,00	39,00 62,00	47,00 78,00	38,00 65,00	51,00 91,00	59,00 105,00	75,00 75,00	77,00 80,00	83,00 93,00	58,00 83,00	63,00 92,00	71,00 108,00
156-10		Bahnübergang mit dreistreifiger Bake, Aufstellung rechts	SL 630/ 1000 x 300	75,00	101,00	122,00	98,00	130,00	151,00	146,00	154,00	170,00	170,00	183,00	208,00
			SL 900/ 1000 x 300	89,00	124,00	153,00	125,00	170,00	197,00	146,00	157,00	180,00	195,00	212,00	245,00
156-11		Bahnübergang mit dreistreifiger Bake, mit Entfernungs- angabe – Aufstellung rechts	SL 630/ 1000 x 300  SL 900/ 1000 x 300	75,00  89,00	101,00  124,00	122,00  153,00	98,00  125,00	130,00  170,00	151,00  197,00	146,00  146,00	154,00  157,00	170,00  180,00	170,00  195,00	183,00  212,00	208,00  245,00

Nr.	Zeichen	Bedeutung	Maße in mm	Flachform 2 mm			Flachform 3 mm			Rundform			Alform		
				Folie RA1	Folie RA2	Folie RA3	Folie RA1	Folie RA2	Folie RA3	Folie RA1	Folie RA2	Folie RA3	Folie RA1	Folie RA2	Folie RA3
156-20		Bahnübergang mit dreistreifiger Bake, Aufstellung links	SL 630/ 1000 x 300	75,00	101,00	122,00	98,00	130,00	151,00	146,00	154,00	170,00	170,00	183,00	208,00
			SL 900/ 1000 x 300	89,00	124,00	153,00	125,00	170,00	197,00	146,00	157,00	180,00	195,00	212,00	245,00
156-21		Bahnübergang mit dreistreifiger Bake, mit Entfernungsangabe – Aufstellung links	SL 630/ 1000 x 300	75,00	101,00	122,00	98,00	130,00	151,00	146,00	154,00	170,00	170,00	183,00	208,00
			SL 900/ 1000 x 300	89,00	124,00	153,00	125,00	170,00	197,00	146,00	157,00	180,00	195,00	212,00	245,00
157-10		dreistreifige Bake, Aufstellung rechts	1000 x 300												
157-11		dreistreifige Bake mit Entfernungsangabe Aufstellung rechts	1000 x 300												
157-20		dreistreifige Bake, Aufstellung links	1000 x 300												
157-21		dreistreifige Bake mit Entfernungsangabe Aufstellung links	1000 x 300												
159-10		zweistreifige Bake, Aufstellung rechts	1000 x 300												
159-11		zweistreifige Bake mit Entfernungsangabe Aufstellung rechts	1000 x 300	46,00	62,00	75,00	60,00	79,00	92,00	71,00	77,00	87,00	112,00	120,00	137,00
159-20		zweistreifige Bake, Aufstellung links	1000 x 300												
159-21		zweistreifige Bake mit Entfernungsangabe Aufstellung links	1000 x 300												
162-10		Einstreifige Bake, Aufstellung rechts	1000 x 300												
162-11		einstreifige Bake mit Entfernungsangabe Aufstellung rechts	1000 x 300												
162-20		Einstreifige Bake, Aufstellung links	1000 x 300												
162-21		einstreifige Bake mit Entfernungsangabe Aufstellung links	1000 x 300												
201-50		Andreas Kreuz stehend	1350 x 180 abgekantet	-	-	-	100,00	139,00	180,00	-	-	-	-	-	-

# VERKEHRSZEICHEN

Nr.	Zeichen	Bedeutung	Maße in mm	Flachform 2 mm			Flachform 3 mm			Rundform			Alform		
				Folie RA1	Folie RA2	Folie RA3	Folie RA1	Folie RA2	Folie RA3	Folie RA1	Folie RA2	Folie RA3	Folie RA1	Folie RA2	Folie RA3
201-52		Andreaskreuz liegend	180 x 1350 abgekantet												
201-51		Andreaskreuz stehend, mit Blitzpfeil	1350 x 180 abgekantet	-	-	-	100,00	139,00	180,00	-	-	-	-	-	-
201-53		Andreaskreuz liegend, mit Blitzpfeil	180 x 1350 abgekantet												
205		Vorfahrt gewähren.	SL 630	29,00	39,00	47,00	38,00	51,00	59,00	75,00	77,00	83,00	58,00	63,00	71,00
			SL 900	43,00	62,00	78,00	65,00	91,00	105,00	75,00	80,00	93,00	83,00	92,00	108,00
			SL 1260	-	-	-	120,00	165,00	193,00	190,00	202,00	225,00	190,00	213,00	250,00
206		Halt. Vorfahrt gewähren.	900 x 900	100,00	147,00	183,00	135,00	190,00	227,00	142,00	157,00	189,00	169,00	189,00	228,00
			1050 x 1050	-	-	-	187,00	254,00	304,00	-	-	-	271,00	304,00	369,00
				In 2 mm Flachform nur für die Aufstellung im Rohrrahmen zulässig.											
208		Vorrang des Gegenverkehrs	Ø 420 Ø 600	28,00 39,00	41,00 58,00	49,00 74,00	40,00 67,00	54,00 94,00	63,00 109,00	56,00 66,00	62,00 71,00	67,00 84,00	53,00 72,00	58,00 81,00	67,00 97,00
209		Vorgeschriebene Fahrtrichtung rechts	Ø 420 Ø 600 Ø 750												
209-10		Vorgeschriebene Fahrtrichtung links	Ø 420 Ø 600 Ø 750												
209-30		Vorgeschriebene Fahrtrichtung geradeaus	Ø 420 Ø 600 Ø 750												
211		Vorgeschriebene Fahrtrichtung hier rechts	Ø 420 Ø 600 Ø 750												
211-10		Vorgeschriebene Fahrtrichtung hier links	Ø 420 Ø 600 Ø 750	28,00 39,00 78,00	41,00 58,00 107,00	49,00 74,00 132,00	40,00 67,00 105,00	54,00 94,00 137,00	63,00 109,00 164,00	56,00 66,00 108,00	62,00 71,00 117,00	67,00 84,00 139,00	53,00 72,00 148,00	58,00 81,00 160,00	67,00 97,00 196,00
214		Vorgeschriebene Fahrtrichtung geradeaus oder rechts	Ø 420 Ø 600 Ø 750												
214-10		Vorgeschriebene Fahrtrichtung geradeaus oder links	Ø 420 Ø 600 Ø 750												
214-30		Vorgeschriebene Fahrtrichtung rechts oder links	Ø 420 Ø 600 Ø 750												
215		Kreisverkehr	Ø 420 Ø 600 Ø 750												

Nr.	Zeichen	Bedeutung	Maße in mm	Flachform 2 mm			Flachform 3 mm			Rundform			Alform		
				Folie RA1	Folie RA2	Folie RA3	Folie RA1	Folie RA2	Folie RA3	Folie RA1	Folie RA2	Folie RA3	Folie RA1	Folie RA2	Folie RA3
220-10		Einbahnstraße linksweisend	300 x 800	38,00	52,00	62,00	49,00	66,00	76,00	63,00	67,00	75,00	70,00	76,00	87,00
220-20		Einbahnstraße rechtsweisend	300 x 800												
220-40		Einbahnstraße doppelseitig (-10/-20)	300 x 800	50,00	74,00	95,00	63,00	89,00	110,00	-	-	-	-	-	-
222		Vorgeschriebene Vorbeifahrt rechts vorbei	Ø 420 Ø 600 Ø 750	28,00 39,00 78,00	41,00 58,00 107,00	49,00 74,00 132,00	40,00 67,00 105,00	54,00 94,00 137,00	63,00 109,00 164,00	56,00 66,00 108,00	62,00 71,00 117,00	67,00 84,00 139,00	53,00 72,00 148,00	58,00 81,00 160,00	67,00 97,00 196,00
222-10		Vorgeschriebene Vorbeifahrt links vorbei	Ø 420 Ø 600 Ø 750												
223.1-50		Seitenstreifen befahren, 2 Fahrstreifen + Seitenstreifen	2250 x 2250	Preise auf Anfrage											
223.1-51		Seitenstreifen befahren, 3 Fahrstreifen + Seitenstreifen	2250 x 2250												
223.1-52		Seitenstreifen befahren, 4 Fahrstreifen + Seitenstreifen	2250 x 2250												
223.2-50		Seitenstreifen nicht mehr befahren, 2 Fahrstreifen + Seitenstreifen	2250 x 2250												
223.2-51		Seitenstreifen nicht mehr befahren, 3 Fahrstreifen + Seitenstreifen	2250 x 2250												
223.2-52		Seitenstreifen nicht mehr befahren, 4 Fahrstreifen + Seitenstreifen	2250 x 2250												
223.3-50		Seitenstreifen räumen, 2 Fahrstreifen + Seitenstreifen	2250 x 2250												
223.3-51		Seitenstreifen räumen, 3 Fahrstreifen + Seitenstreifen	2250 x 2250												
223.3-52		Seitenstreifen räumen, 4 Fahrstreifen + Seitenstreifen	2250 x 2250												
224		Haltestelle	Ø 420												
224-40		Haltestelle doppelseitig	Ø 420	34,00	53,00	68,00	47,00	67,00	83,00	-	-	-	-	-	-



















# VERKEHRSZEICHEN

Nr.	Zeichen	Bedeutung	Maße in mm	Flachform 2 mm			Flachform 3 mm			Rundform			Alform		
				Folie RA1	Folie RA2	Folie RA3	Folie RA1	Folie RA2	Folie RA3	Folie RA1	Folie RA2	Folie RA3	Folie RA1	Folie RA2	Folie RA3
224-51		Schulbushaltestelle (mit Zz 1042-36)	900 x 600	85,00	123,00	154,00	120,00	167,00	197,00	135,00	147,00	171,00	147,00	170,00	202,00
224-41		Schulbushaltestelle (mit Zz 1042-36) (doppelseitig)	900 x 600	111,00	172,00	234,00	147,00	217,00	279,00	-	-	-	-	-	-
229		Taxi	630 x 420 900 x 600	43,00 68,00	57,00 98,00	69,00 123,00	55,00 96,00	73,00 133,00	84,00 158,00	70,00 108,00	73,00 118,00	82,00 137,00	77,00 118,00	83,00 136,00	94,00 162,00
229-10		Taxi Aufstellung rechts	630 x 420 900 x 600												
229-20		Taxi Aufstellung rechts	630 x 420 900 x 600	Gestanzte Folien-Pfeile einzeln für Zeichen 229-10, -20, -30, -11, -21, -31: für 630 x 420 mm: RA 1: 1,05 netto (Art.-Nr. Z0229P 00 101) RA 2: 1,25 netto (Art.-Nr. Z0229P 00 10P) RA 3: 1,50 netto (Art.-Nr. Z0229P 00 103) für 900 x 600 mm: RA 1: 1,10 netto (Art.-Nr. Z0229P 00 301) RA 2: 1,30 netto (Art.-Nr. Z0229P 00 30P) RA 3: 1,55 netto (Art.-Nr. Z0229P 00 303)											
229-30		Taxi Aufstellung rechts	630 x 420 900 x 600												
229-11		Taxi Aufstellung links	630 x 420 900 x 600	43,00 68,00	57,00 98,00	69,00 123,00	55,00 96,00	73,00 133,00	84,00 158,00	70,00 108,00	73,00 118,00	82,00 137,00	77,00 118,00	83,00 136,00	94,00 162,00
229-21		Taxi Aufstellung links	630 x 420 900 x 600												
229-31		Taxi Aufstellung links	630 x 420 900 x 600												
237		Radweg	Ø 420 Ø 600	28,00 39,00	41,00 58,00	49,00 74,00	40,00 67,00	54,00 94,00	63,00 109,00	56,00 66,00	62,00 71,00	67,00 84,00	53,00 72,00	58,00 81,00	67,00 97,00
238		Reitweg	Ø 420 Ø 600	35,00 49,00	51,00 73,00	61,00 92,00	50,00 84,00	68,00 117,00	79,00 136,00	70,00 82,00	77,00 89,00	84,00 104,00	66,00 90,00	73,00 101,00	84,00 121,00
239		Gehweg	Ø 420 Ø 600												
240		Gemeinsamer Geh- und Radweg	Ø 420 Ø 600	28,00 39,00	41,00 58,00	49,00 74,00	40,00 67,00	54,00 94,00	63,00 109,00	56,00 66,00	62,00 71,00	67,00 84,00	53,00 72,00	58,00 81,00	67,00 97,00
241-30		Getrennter Rad- und Gehweg, Radweg links	Ø 420 Ø 600												
241-31		Getrennter Rad- und Gehweg, Radweg rechts	Ø 420 Ø 600												
242.1		Beginn einer Fußgängerzone	600 x 600 840 x 840	48,00 95,00	69,00 131,00	86,00 165,00	67,00 127,00	93,00 170,00	110,00 205,00	71,00 131,00	78,00 143,00	91,00 171,00	87,00 189,00	97,00 209,00	114,00 254,00

Nr.	Zeichen	Bedeutung	Maße in mm	Flachform 2 mm			Flachform 3 mm			Rundform			Alform		
				Folie RA1	Folie RA2	Folie RA3	Folie RA1	Folie RA2	Folie RA3	Folie RA1	Folie RA2	Folie RA3	Folie RA1	Folie RA2	Folie RA3
242.2		Ende einer Fußgängerzone	600 x 600 840 x 840	48,00 95,00	69,00 131,00	86,00 165,00	67,00 127,00	93,00 170,00	110,00 205,00	71,00 131,00	78,00 143,00	91,00 171,00	87,00 189,00	97,00 209,00	114,00 254,00
242.1-40		Fußgängerzone doppelseitig (Rückseite Z. 242.2)	600 x 600 840 x 840	66,00 128,00	103,00 186,00	137,00 258,00	87,00 163,00	129,00 228,00	164,00 302,00	- -	- -	- -	- -	- -	- -
244.1		Beginn einer Fahrradstraße	600 x 600	48,00	69,00	86,00	67,00	93,00	110,00	71,00	78,00	91,00	87,00	97,00	114,00
244.2		Ende einer Fahrradstraße	600 x 600	48,00	69,00	86,00	67,00	93,00	110,00	71,00	78,00	91,00	87,00	97,00	114,00
244.1-40		Fahrradstraße doppelseitig (Rückseite Z. 244.2)	600 x 600	66,00	103,00	137,00	87,00	129,00	164,00	-	-	-	-	-	-
245		Bussonderfahrstreifen	Ø 420 Ø 600	28,00 39,00	41,00 58,00	49,00 74,00	40,00 67,00	54,00 94,00	63,00 109,00	56,00 66,00	62,00 71,00	67,00 84,00	53,00 72,00	58,00 81,00	67,00 97,00
250		Verbot für Fahrzeuge aller Art	Ø 420 Ø 600 Ø 750												
251		Verbot für Kraftwagen	Ø 420 Ø 600 Ø 750	28,00 39,00 78,00	41,00 58,00 107,00	49,00 74,00 132,00	40,00 67,00 105,00	54,00 94,00 137,00	63,00 109,00 164,00	56,00 66,00 108,00	62,00 71,00 117,00	67,00 84,00 139,00	53,00 72,00 148,00	58,00 81,00 160,00	67,00 97,00 196,00
253		Verbot für Kraftfahrzeuge über 3,5 t	Ø 420 Ø 600 Ø 750												
254		Verbot für Radverkehr	Ø 420 Ø 600	28,00 39,00	41,00 58,00	49,00 74,00	40,00 67,00	54,00 94,00	63,00 109,00	56,00 66,00	62,00 71,00	67,00 84,00	53,00 72,00	58,00 81,00	67,00 97,00
255		Verbot für Krafträder	Ø 420 Ø 600 Ø 750	28,00 39,00 78,00	41,00 58,00 107,00	49,00 74,00 132,00	40,00 67,00 105,00	54,00 94,00 137,00	63,00 109,00 164,00	56,00 66,00 108,00	62,00 71,00 117,00	67,00 84,00 139,00	53,00 72,00 148,00	58,00 81,00 160,00	67,00 97,00 196,00
257-50		Verbot für Mofas	Ø 420 Ø 600												
257-51		Verbot für Reiter	Ø 420 Ø 600												
257-52		Verbot für Gespannfuhrwerke	Ø 420 Ø 600	28,00 39,00	41,00 58,00	49,00 74,00	40,00 67,00	54,00 94,00	63,00 109,00	56,00 66,00	62,00 71,00	67,00 84,00	53,00 72,00	58,00 81,00	67,00 97,00
257-53		Verbot für Viehtrieb	Ø 420 Ø 600												
257-54		Verbot für Kraftomnibusse	Ø 420 Ø 600												

# VERKEHRSZEICHEN

















Nr.	Zeichen	Bedeutung	Maße in mm	Flachform 2 mm			Flachform 3 mm			Rundform			Alform			
				Folie RA1	Folie RA2	Folie RA3	Folie RA1	Folie RA2	Folie RA3	Folie RA1	Folie RA2	Folie RA3	Folie RA1	Folie RA2	Folie RA3	
257-55		Verbot für Personenkraftwagen	Ø 420 Ø 600													
257-56		Verbot für Personenkraftwagen mit Anhänger	Ø 420 Ø 600													
257-57		Verbot für Lastkraftwagen mit Anhänger	Ø 420 Ø 600	28,00 39,00	41,00 58,00	49,00 74,00	40,00 67,00	54,00 94,00	63,00 109,00	56,00 66,00	62,00 71,00	67,00 84,00	53,00 72,00	58,00 81,00	67,00 97,00	
257-58		Verbot für Kraftfahrzeuge und Züge, die nicht schneller als 25 km/h fahren können oder dürfen	Ø 420 Ø 600													
259		Verbot für Fußgänger	Ø 420 Ø 600													
260		Verbot für Kraftfahrzeuge	Ø 420 Ø 600 Ø 750	28,00 39,00 78,00	41,00 58,00 107,00	49,00 74,00 132,00	40,00 67,00 105,00	54,00 94,00 137,00	63,00 109,00 164,00	56,00 66,00 108,00	62,00 71,00 117,00	67,00 84,00 139,00	53,00 72,00 148,00	58,00 81,00 160,00	67,00 97,00 196,00	
261		Verbot für kennzeichnungspflichtige Kraftfahrzeuge mit gefährlichen Gütern	Ø 600 Ø 750	39,00 78,00	58,00 107,00	74,00 132,00	67,00 105,00	94,00 137,00	109,00 164,00	66,00 108,00	71,00 117,00	84,00 139,00	72,00 148,00	81,00 160,00	97,00 196,00	
262-..*		Tatsächliche Masse	Ø 420 Ø 600 Ø 750	28,00 39,00 78,00	41,00 58,00 107,00	49,00 74,00 132,00	40,00 67,00 105,00	54,00 94,00 137,00	63,00 109,00 164,00	56,00 66,00 108,00	62,00 71,00 117,00	67,00 84,00 139,00	53,00 72,00 148,00	58,00 81,00 160,00	67,00 97,00 196,00	
* Unternummer steht jeweils für den Zahlenwert: Zum Beispiel: Zeichen 262-5,5 = 5,5 t tatsächliche Masse																
263-..*		Tatsächliche Achslast	Ø 600 Ø 750	39,00 78,00	58,00 107,00	74,00 132,00	67,00 105,00	94,00 137,00	109,00 164,00	66,00 108,00	71,00 117,00	84,00 139,00	72,00 148,00	81,00 160,00	97,00 196,00	
* Unternummer steht jeweils für den Zahlenwert: Zum Beispiel: Zeichen 263-8 = 8 t tatsächliche Achslast																
264-..*		Tatsächliche Breite	Ø 420 Ø 600 Ø 750	28,00 39,00 78,00	41,00 58,00 107,00	49,00 74,00 132,00	40,00 67,00 105,00	54,00 94,00 137,00	63,00 109,00 164,00	56,00 66,00 108,00	62,00 71,00 117,00	67,00 84,00 139,00	53,00 72,00 148,00	58,00 81,00 160,00	67,00 97,00 196,00	
* Unternummer steht jeweils für den Zahlenwert: Zum Beispiel: Zeichen 264-2,5 = 2,5 m tatsächliche Breite																
265-..*		Tatsächliche Höhe	Ø 420 Ø 600 Ø 750	28,00 39,00 78,00	41,00 58,00 107,00	49,00 74,00 132,00	40,00 67,00 105,00	54,00 94,00 137,00	63,00 109,00 164,00	56,00 66,00 108,00	62,00 71,00 117,00	67,00 84,00 139,00	53,00 72,00 148,00	58,00 81,00 160,00	67,00 97,00 196,00	
* Unternummer steht jeweils für den Zahlenwert: Zum Beispiel: Zeichen 265-3,8 = 3,8 m tatsächliche Höhe																
266-..*		Tatsächliche Länge	Ø 600 Ø 750	39,00 78,00	58,00 107,00	74,00 132,00	67,00 105,00	94,00 137,00	109,00 164,00	66,00 108,00	71,00 117,00	84,00 139,00	72,00 148,00	81,00 160,00	97,00 196,00	
* Unternummer steht jeweils für den Zahlenwert: Zum Beispiel: Zeichen 266-10 = 10 m tatsächliche Länge																
267		Verbot der Einfahrt	Ø 420 Ø 600 Ø 750	28,00 39,00 78,00	41,00 58,00 107,00	49,00 74,00 132,00	40,00 67,00 105,00	54,00 94,00 137,00	63,00 109,00 164,00	56,00 66,00 108,00	62,00 71,00 117,00	67,00 84,00 139,00	53,00 72,00 148,00	58,00 81,00 160,00	67,00 97,00 196,00	
268		Schneeketten vorgeschrieben	Ø 600 Ø 750	49,00 97,00	73,00 134,00	92,00 165,00	84,00 131,00	117,00 172,00	136,00 205,00	82,00 135,00	89,00 147,00	104,00 174,00	90,00 185,00	101,00 200,00	121,00 244,00	
269		Verbot für Fahrzeuge mit wassergefährdender Ladung	Ø 600 Ø 750	39,00 78,00	58,00 107,00	74,00 132,00	67,00 105,00	94,00 137,00	109,00 164,00	66,00 108,00	71,00 117,00	84,00 139,00	72,00 148,00	81,00 160,00	97,00 196,00	
270.1		Beginn einer Verkehrsverbotszone zur Verminderung schädlicher Luftverunreinigungen in einer Zone	600 x 600 840 x 840	48,00 95,00	69,00 131,00	86,00 165,00	67,00 127,00	93,00 170,00	110,00 205,00	71,00 131,00	78,00 143,00	91,00 171,00	87,00 189,00	97,00 209,00	114,00 254,00	

Nr.	Zeichen	Bedeutung	Maße in mm	Flachform 2 mm			Flachform 3 mm			Rundform			Alform		
				Folie RA1	Folie RA2	Folie RA3	Folie RA1	Folie RA2	Folie RA3	Folie RA1	Folie RA2	Folie RA3	Folie RA1	Folie RA2	Folie RA3
270.2		Ende einer Verkehrsverbotszone zur Verminderung schädlicher Luftverunreinigungen in einer Zone	600 x 600 840 x 840	48,00 95,00	69,00 131,00	86,00 165,00	67,00 127,00	93,00 170,00	110,00 205,00	71,00 131,00	78,00 143,00	91,00 171,00	87,00 189,00	97,00 209,00	114,00 254,00
270.1-40		Verkehrsverbotszone zur Verminderung schädlicher Luftverunreinigungen in einer Zone; doppelseitig (Rückseite Z. 270.2)	600 x 600 840 x 840	66,00 128,00	103,00 186,00	137,00 258,00	87,00 163,00	129,00 228,00	164,00 302,00	- -	- -	- -	- -	- -	- -
272		Verbot des Wendens	Ø 600 Ø 750	49,00 97,00	73,00 134,00	92,00 165,00	84,00 131,00	117,00 172,00	136,00 205,00	82,00 135,00	89,00 147,00	104,00 174,00	90,00 185,00	101,00 200,00	121,00 244,00
273-..*		Verbot des Unterschreitens des angegebenen Mindestabstandes	Ø 600 Ø 750	39,00 78,00	58,00 107,00	74,00 132,00	67,00 105,00	94,00 137,00	109,00 164,00	66,00 108,00	71,00 117,00	84,00 139,00	72,00 148,00	81,00 160,00	97,00 196,00
* Unternummer steht jeweils für den Zahlenwert, zum Beispiel: Zeichen 273-30 = 30 m; Zeichen 273-20 = 20 m															
274-..*		Zulässige Höchstgeschwindigkeit	Ø 420 Ø 600 Ø 750	28,00 39,00 78,00	41,00 58,00 107,00	49,00 74,00 132,00	40,00 67,00 105,00	54,00 94,00 137,00	63,00 109,00 164,00	56,00 66,00 108,00	62,00 71,00 117,00	67,00 84,00 139,00	53,00 72,00 148,00	58,00 81,00 160,00	67,00 97,00 196,00
Für 274-5 bis 274-130 gilt: Unternummer steht jeweils für den Zahlenwert: ab 10 in vollen Zehnern.															
274.1		Beginn einer Tempo 30-Zone	600 x 600 840 x 840												
274.1-20		Beginn einer Tempo 20-Zone in verkehrsberuhigten Geschäftsbereichen (einseitig)	600 x 600 840 x 840	48,00 95,00	69,00 131,00	86,00 165,00	67,00 127,00	93,00 170,00	110,00 205,00	71,00 131,00	78,00 143,00	91,00 171,00	87,00 189,00	97,00 209,00	114,00 254,00
274.2		Ende einer Tempo 30-Zone	600 x 600 840 x 840												
274.2-20		Ende einer Tempo 20-Zone in verkehrsberuhigten Geschäftsbereichen (einseitig)	600 x 600 840 x 840												
274.1-40		Beginn einer Tempo 30-Zone doppelseitig (Rückseite Z 274.2)	600 x 600 840 x 840	66,00 128,00	103,00 186,00	137,00 258,00	87,00 163,00	129,00 228,00	164,00 302,00	- -	- -	- -	- -	- -	- -
274.1-41		Beginn einer Tempo 20-Zone in verkehrsberuhigten Geschäftsbereichen doppelseitig (Rückseite Z 274.2-20)	600 x 600 840 x 840												
275-..*		Vorgeschriebene Mindestgeschwindigkeit	Ø 600 Ø 750	49,00 97,00	73,00 134,00	92,00 165,00	84,00 131,00	117,00 172,00	136,00 205,00	82,00 135,00	89,00 147,00	104,00 174,00	90,00 185,00	101,00 200,00	121,00 244,00
* Unternummer steht jeweils für den Zahlenwert. Zum Beispiel: 275-30 = 30 km/h; 275-120 = 120 km/h															
276		Überholverbot für Kraftfahrzeuge aller Art	Ø 600 Ø 750	39,00 78,00	58,00 107,00	74,00 132,00	67,00 105,00	94,00 137,00	109,00 164,00	66,00 108,00	71,00 117,00	84,00 139,00	72,00 148,00	81,00 160,00	97,00 196,00
277		Überholverbot für Kraftfahrzeuge über 3,5 t	Ø 600 Ø 750												
278-..*		Ende der zulässigen Höchstgeschwindigkeit	Ø 420 Ø 600 Ø 750	28,00 39,00 78,00	41,00 58,00 107,00	49,00 74,00 132,00	40,00 67,00 105,00	54,00 94,00 137,00	63,00 109,00 164,00	56,00 66,00 108,00	62,00 71,00 117,00	67,00 84,00 139,00	53,00 72,00 148,00	58,00 81,00 160,00	67,00 97,00 196,00
Für 278-5 bis 278-130 gilt: Unternummer steht jeweils für den Zahlenwert, ab 10 in vollen Zehnern.															
279-..*		Ende der vorgeschriebenen Mindestgeschwindigkeit	Ø 600 Ø 750	49,00 97,00	73,00 134,00	92,00 165,00	84,00 131,00	117,00 172,00	136,00 205,00	82,00 135,00	89,00 147,00	104,00 174,00	90,00 185,00	101,00 200,00	121,00 244,00
* Unternummer steht jeweils für den Zahlenwert. Zum Beispiel: 279-30 = 30 km/h; 279-120 = 120 km/h															

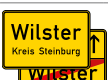
# VERKEHRSZEICHEN

Nr.	Zeichen	Bedeutung	Maße in mm	Flachform 2 mm			Flachform 3 mm			Rundform			Alform		
				Folie RA1	Folie RA2	Folie RA3	Folie RA1	Folie RA2	Folie RA3	Folie RA1	Folie RA2	Folie RA3	Folie RA1	Folie RA2	Folie RA3
280		Ende des Überholverbots für Kraftfahrzeuge aller Art	Ø 600 Ø 750												
281		Ende des Überholverbots für Kraftfahrzeuge über 3,5 t	Ø 600 Ø 750	39,00 78,00	58,00 107,00	74,00 132,00	67,00 105,00	94,00 137,00	109,00 164,00	66,00 108,00	71,00 117,00	84,00 139,00	72,00 148,00	81,00 160,00	97,00 196,00
282		Ende sämtlicher streckenbezogener Geschwindigkeitsbeschränkungen und Überholverbote	Ø 600 Ø 750												
283		Absolutes Haltverbot	Ø 420 Ø 600 Ø 750												
283-10		Absolutes Haltverbot Anfang, Aufstellung rechts	Ø 420 Ø 600 Ø 750												
283-11		Absolutes Haltverbot Ende, Aufstellung links	Ø 420 Ø 600 Ø 750												
283-20		Absolutes Haltverbot Ende, Aufstellung rechts	Ø 420 Ø 600 Ø 750												
283-21		Absolutes Haltverbot Anfang, Aufstellung links	Ø 420 Ø 600 Ø 750												
283-30		Absolutes Haltverbot Mitte, Aufstellung rechts	Ø 420 Ø 600 Ø 750	28,00 39,00 78,00	41,00 58,00 107,00	49,00 74,00 132,00	40,00 67,00 105,00	54,00 94,00 137,00	63,00 109,00 164,00	56,00 66,00 108,00	62,00 71,00 117,00	67,00 84,00 139,00	53,00 72,00 148,00	58,00 81,00 160,00	67,00 97,00 196,00
283-31		Absolutes Haltverbot Mitte, Aufstellung links	Ø 420 Ø 600 Ø 750	<p>Gestanzte Folien-Pfeile einzeln für Zeichen 283-10, -20, -30, -11, -21, -31 sowie 286-10, -20, -30, -11, -21, -31:  für Ø 420 mm: RA 1: 1,05 netto (Art.-Nr. Z0283P 00 101) RA 2: 1,25 netto (Art.-Nr. Z0283P 00 10P) RA 3: 1,50 netto (Art.-Nr. Z0283P 00 103)  für Ø 600 mm: RA 1: 1,10 netto (Art.-Nr. Z0283P 00 301) RA 2: 1,30 netto (Art.-Nr. Z0283P 00 30P) RA 3: 1,55 netto (Art.-Nr. Z0283P 00 303)  für Ø 750 mm: RA 1: 1,15 netto (Art.-Nr. Z0283P 00 501) RA 2: 1,35 netto (Art.-Nr. Z0283P 00 50P) RA 3: 1,60 netto (Art.-Nr. Z0283P 00 503)</p>											
286		Eingeschränktes Haltverbot	Ø 420 Ø 600 Ø 750												
286-10		Eingeschränktes Haltverbot Anfang, Aufstellung rechts	Ø 420 Ø 600 Ø 750												
286-11		Eingeschränktes Haltverbot Ende, Aufstellung links	Ø 420 Ø 600 Ø 750												
286-20		Eingeschränktes Haltverbot Ende, Aufstellung rechts	Ø 420 Ø 600 Ø 750												
286-21		Eingeschränktes Haltverbot Anfang, Aufstellung links	Ø 420 Ø 600 Ø 750												
286-30		Eingeschränktes Haltverbot Mitte, Aufstellung rechts	Ø 420 Ø 600 Ø 750												



Nr.	Zeichen	Bedeutung	Maße in mm	Flachform 2 mm			Flachform 3 mm			Rundform			Alform		
				Folie RA1	Folie RA2	Folie RA3	Folie RA1	Folie RA2	Folie RA3	Folie RA1	Folie RA2	Folie RA3	Folie RA1	Folie RA2	Folie RA3
286-31		Eingeschränktes Haltverbot Mitte, Aufstellung links	Ø 420 Ø 600 Ø 750	28,00 39,00 78,00	41,00 58,00 107,00	49,00 74,00 132,00	40,00 67,00 105,00	54,00 94,00 137,00	63,00 109,00 164,00	56,00 66,00 108,00	62,00 71,00 117,00	67,00 84,00 139,00	53,00 72,00 148,00	58,00 81,00 160,00	67,00 97,00 196,00
290.1		Beginn eines eingeschränkten Haltverbots für eine Zone.	600 x 600 840 x 840	48,00 95,00	69,00 131,00	86,00 165,00	67,00 127,00	93,00 170,00	110,00 205,00	71,00 131,00	78,00 143,00	91,00 171,00	87,00 189,00	97,00 209,00	114,00 254,00
290.2		Ende eines eingeschränkten Haltverbots für eine Zone	600 x 600 840 x 840												
290.1-40		Beginn eines eingeschränkten Haltverbots für eine Zone, doppelseitig (Rückseite Z. 290.2)	600 x 600 840 x 840	66,00 128,00	103,00 186,00	137,00 258,00	87,00 163,00	129,00 228,00	164,00 302,00	- -	- -	- -	- -	- -	- -
301		Vorfahrt	SL 630 SL 900	29,00 43,00	39,00 62,00	47,00 78,00	38,00 65,00	51,00 91,00	59,00 105,00	75,00 75,00	77,00 80,00	83,00 93,00	58,00 83,00	63,00 92,00	71,00 108,00
306		Vorfahrtsstraße	420 x 420 600 x 600 840 x 840	31,00 48,00 -	43,00 69,00 -	51,00 86,00 -	40,00 67,00 127,00	53,00 93,00 170,00	61,00 110,00 205,00	56,00 71,00 131,00	61,00 78,00 143,00	66,00 91,00 171,00	60,00 87,00 189,00	65,00 97,00 209,00	73,00 114,00 254,00
307		Ende der Vorfahrtsstraße	420 x 420 600 x 600 840 x 840												
308		Vorrang vor dem Gegenverkehr	420 x 420 600 x 600	31,00 48,00	43,00 69,00	51,00 86,00	40,00 67,00	53,00 93,00	61,00 110,00	56,00 71,00	61,00 78,00	66,00 91,00	60,00 87,00	65,00 97,00	73,00 114,00
310		Ortstafel Vorderseite	600 x 900 840 x 1260	111,00 -	153,00 -	177,00 -	139,00 225,00	188,00 298,00	212,00 345,00	149,00 -	159,00 -	177,00 -	175,00 334,00	193,00 365,00	219,00 426,00
311		Ortstafel Rückseite	600 x 900 840 x 1260												
310-40		Ortstafel doppelseitig (Rückseite Z. 311)	600 x 900 840 x 1260	175,00 -	246,00 -	296,00 -	204,00 304,00	282,00 419,00	332,00 512,00	- -	- -	- -	- -	- -	- -
314		Parken	420 x 420 600 x 600 840 x 840												
314-10		Parken Anfang (Aufstellung rechts) Parken Ende (Aufstellung links)	420 x 420 600 x 600 840 x 840	31,00 48,00 95,00	43,00 69,00 131,00	51,00 86,00 165,00	40,00 67,00 127,00	53,00 93,00 170,00	61,00 110,00 205,00	56,00 71,00 131,00	61,00 78,00 143,00	66,00 91,00 171,00	60,00 87,00 189,00	65,00 97,00 209,00	73,00 114,00 254,00
314-20		Parken Ende (Aufstellung rechts) Parken Anfang (Aufstellung links)	420 x 420 600 x 600 840 x 840												
314-30		Parken Mitte (Aufstellung rechts oder links)	420 x 420 600 x 600 840 x 840												
314-50		Parkhaus, Parkgarage	420 x 420 600 x 600 840 x 840												















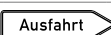

# VERKEHRSZEICHEN

Nr.	Zeichen	Bedeutung	Maße in mm	Flachform 2 mm			Flachform 3 mm			Rundform			Alform		
				Folie RA1	Folie RA2	Folie RA3	Folie RA1	Folie RA2	Folie RA3	Folie RA1	Folie RA2	Folie RA3	Folie RA1	Folie RA2	Folie RA3
314.1		Beginn einer Parkraum-bewirtschaftungszone	600 x 600 840 x 840	48,00 95,00	69,00 131,00	86,00 165,00	67,00 127,00	93,00 170,00	110,00 205,00	71,00 131,00	78,00 143,00	91,00 171,00	87,00 189,00	97,00 209,00	114,00 254,00
314.2		Ende einer Parkraum-bewirtschaftungszone	600 x 600 840 x 840												
314.1-40		Beginn einer Parkraum-bewirtschaftungszone doppelseitig (Rückseite Z. 314.2)	600 x 600 840 x 840	66,00 128,00	103,00 186,00	137,00 258,00	87,00 163,00	129,00 228,00	164,00 302,00	- -	- -	- -	- -	- -	- -
315-50		Parken auf Gehwegen halb in Fahrtr. links	630 x 420 900 x 600												
315-51		Parken auf Gehwegen halb in Fahrtr. links Anfang	630 x 420 900 x 600												
315-52		Parken auf Gehwegen halb in Fahrtr. links Ende	630 x 420 900 x 600												
315-53		Parken auf Gehwegen halb in Fahrtr. links Mitte	630 x 420 900 x 600												
315-55		Parken auf Gehwegen halb in Fahrtr. rechts	630 x 420 900 x 600												
315-56		Parken auf Gehwegen halb in Fahrtr. rechts Anfang	630 x 420 900 x 600	43,00 68,00	57,00 98,00	69,00 123,00	55,00 96,00	73,00 133,00	84,00 158,00	70,00 108,00	73,00 118,00	82,00 137,00	77,00 118,00	83,00 136,00	94,00 162,00
315-57		Parken auf Gehwegen halb in Fahrtr. rechts Ende	630 x 420 900 x 600												
315-58		Parken auf Gehwegen halb in Fahrtr. rechts Mitte	630 x 420 900 x 600												
315-60		Parken auf Gehwegen ganz in Fahrtr. links	630 x 420 900 x 600												
315-61		Parken auf Gehwegen ganz in Fahrtr. links Anfang	630 x 420 900 x 600												
315-62		Parken auf Gehwegen ganz in Fahrtr. links Ende	630 x 420 900 x 600												
315-63		Parken auf Gehwegen ganz in Fahrtr. links Mitte	630 x 420 900 x 600												
315-65		Parken auf Gehwegen ganz in Fahrtr. rechts	630 x 420 900 x 600												

















Nr.	Zeichen	Bedeutung	Maße in mm	Flachform 2 mm			Flachform 3 mm			Rundform			Alform			
				Folie RA1	Folie RA2	Folie RA3	Folie RA1	Folie RA2	Folie RA3	Folie RA1	Folie RA2	Folie RA3	Folie RA1	Folie RA2	Folie RA3	
315-66		Parken auf Gehwegen ganz in Fahrtr. rechts Anfang	630 x 420 900 x 600													
315-67		Parken auf Gehwegen ganz in Fahrtr. rechts Ende	630 x 420 900 x 600													
315-68		Parken auf Gehwegen ganz in Fahrtr. rechts Mitte	630 x 420 900 x 600													
315-70		Parken auf Gehwegen halb quer zur Fahrtr. links	630 x 420 900 x 600													
315-71		Parken auf Gehwegen halb quer zur Fahrtr. links Anfang	630 x 420 900 x 600													
315-72		Parken auf Gehwegen halb quer zur Fahrtr. links Ende	630 x 420 900 x 600													
315-73		Parken auf Gehwegen halb quer zur Fahrtr. links Mitte	630 x 420 900 x 600													
315-75		Parken auf Gehwegen halb quer zur Fahrtr. rechts	630 x 420 900 x 600													
315-76		Parken auf Gehwegen halb quer zur Fahrtr. rechts Anfang	630 x 420 900 x 600	43,00 68,00	57,00 98,00	69,00 123,00	55,00 96,00	73,00 133,00	84,00 158,00	70,00 108,00	73,00 118,00	82,00 137,00	77,00 118,00	83,00 136,00	94,00 162,00	
315-77		Parken auf Gehwegen halb quer zur Fahrtr. rechts Ende	630 x 420 900 x 600													
315-78		Parken auf Gehwegen halb quer zur Fahrtr. rechts Mitte	630 x 420 900 x 600													
315-80		Parken auf Gehwegen ganz quer zur Fahrtr. links	630 x 420 900 x 600													
315-81		Parken auf Gehwegen ganz quer zur Fahrtr. links Anfang	630 x 420 900 x 600													
315-82		Parken auf Gehwegen ganz quer zur Fahrtr. links Ende	630 x 420 900 x 600													
315-83		Parken auf Gehwegen ganz quer zur Fahrtr. links Mitte	630 x 420 900 x 600													
315-85		Parken auf Gehwegen ganz quer zur Fahrtr. rechts	630 x 420 900 x 600													

# VERKEHRSZEICHEN













Nr.	Zeichen	Bedeutung	Maße in mm	Flachform 2 mm			Flachform 3 mm			Rundform			Alform		
				Folie RA1	Folie RA2	Folie RA3	Folie RA1	Folie RA2	Folie RA3	Folie RA1	Folie RA2	Folie RA3	Folie RA1	Folie RA2	Folie RA3
315-86		Parken auf Gehwegen ganz quer zur Fahrtr. rechts Anfang	630 x 420 900 x 600												
315-87		Parken auf Gehwegen ganz quer zur Fahrtr. rechts Ende	630 x 420 900 x 600	43,00 68,00	57,00 98,00	69,00 123,00	55,00 96,00	73,00 133,00	84,00 158,00	70,00 108,00	73,00 118,00	82,00 137,00	77,00 118,00	83,00 136,00	94,00 162,00
315-88		Parken auf Gehwegen ganz quer zur Fahrtr. rechts Mitte	630 x 420 900 x 600												
316		Parken und Reisen	420 x 420 600 x 600	39,00 59,00	53,00 86,00	63,00 107,00	50,00 83,00	67,00 117,00	76,00 138,00	70,00 89,00	76,00 98,00	82,00 114,00	75,00 109,00	81,00 121,00	92,00 143,00
316-50		Parken und Mitfahren	420 x 420 600 x 600												
317		Wandererparkplatz	630 x 420 900 x 600	43,00 68,00	57,00 98,00	69,00 123,00	55,00 96,00	73,00 133,00	84,00 158,00	70,00 108,00	73,00 118,00	82,00 137,00	77,00 118,00	83,00 136,00	94,00 162,00
325.1		Beginn eines verkehrsberuhigten Bereichs	420 x 630 600 x 900	43,00 68,00	57,00 98,00	69,00 123,00	55,00 96,00	73,00 133,00	84,00 158,00	70,00 108,00	73,00 118,00	82,00 137,00	77,00 118,00	83,00 136,00	94,00 162,00
325.2		Ende eines verkehrsberuhigten Bereichs	420 x 630 600 x 900												
325.1-40		Verkehrsberuhigter Bereich doppelseitig (Rückseite Z. 325.2)	420 x 630 600 x 900	57,00 89,00	80,00 137,00	103,00 187,00	71,00 118,00	97,00 174,00	119,00 224,00	- -	- -	- -	- -	- -	- -
327		Tunnel	600 x 600 840 x 840	59,00 119,00	86,00 164,00	107,00 206,00	83,00 159,00	117,00 213,00	138,00 256,00	89,00 164,00	98,00 178,00	114,00 213,00	109,00 237,00	121,00 261,00	143,00 317,00
327-50		Tunnel, mit Längenangabe in m	900 x 600 1260 x 840	85,00 -	123,00 -	154,00 -	120,00 226,00	167,00 305,00	197,00 363,00	135,00 -	147,00 -	171,00 -	147,00 328,00	170,00 367,00	202,00 444,00
327-51		Tunnel, mit Längenangabe in km	900 x 600 1260 x 840												
328		Nothalte- und Pannenbucht	600 x 600 840 x 840	59,00 119,00	86,00 164,00	107,00 206,00	83,00 159,00	117,00 213,00	138,00 256,00	89,00 164,00	98,00 178,00	114,00 213,00	109,00 237,00	121,00 261,00	143,00 317,00
330.1		Autobahn	600 x 600 840 x 840	48,00 95,00	69,00 131,00	86,00 165,00	67,00 127,00	93,00 170,00	110,00 205,00	71,00 131,00	78,00 143,00	91,00 171,00	87,00 189,00	97,00 209,00	114,00 254,00
330.2		Ende der Autobahn	600 x 600 840 x 840												
331.1		Kraftfahrstraße	600 x 600 840 x 840	59,00 119,00	86,00 164,00	107,00 206,00	83,00 159,00	117,00 213,00	138,00 256,00	89,00 164,00	98,00 178,00	114,00 213,00	109,00 237,00	121,00 261,00	143,00 317,00

Nr.	Zeichen	Bedeutung	Maße in mm	Flachform 2 mm			Flachform 3 mm			Rundform			Alform			
				Folie RA1	Folie RA2	Folie RA3	Folie RA1	Folie RA2	Folie RA3	Folie RA1	Folie RA2	Folie RA3	Folie RA1	Folie RA2	Folie RA3	
331.2		Ende der Kraftfahrstraße	600 x 600 840 x 840	59,00 119,00	86,00 164,00	107,00 206,00	83,00 159,00	117,00 213,00	138,00 256,00	89,00 164,00	98,00 178,00	114,00 213,00	109,00 237,00	121,00 261,00	143,00 317,00	
332		Ausfahrttafel auf der Autobahn	Ausführung nach RWBA	Siehe Preisliste „Vor- und Tabellenwegweiser“ (Katalog Seite 73)												
332.1		Ausfahrttafel auf anderen Straßen außerhalb der Autobahn	Ausführung nach RWB													
332.1-20		Ausfahrttafel auf anderen Straßen außerhalb der Autobahn in weiß, mit Zielen nach Zeichen 432	Ausführung nach RWB													
333		Ausfahrt von der Autobahn	950 x 3450	-	-	-	-	-	-	-	-	-	-	1.635,00	1.815,00	1.996,00
333.1		Ausfahrt von anderen Straßen außerhalb der Autobahn	500 x 2000	213,00	302,00	344,00	248,00	344,00	386,00	-	-	-	508,00	563,00	618,00	
333.1-20		Ausfahrt von anderen Straßen außerhalb der Autobahn in weiß (in Verbindung mit Z.332.1-20)	500 x 2000	-	-	-	-	-	-	-	-	-	-	-	-	
350-10		Fußgängerüberweg, Aufstellung rechts	750 x 750	76,00	104,00	131,00	102,00	135,00	163,00	105,00	116,00	135,00	156,00	171,00	207,00	
350-20		Fußgängerüberweg, Aufstellung links	750 x 750	-	-	-	-	-	-	-	-	-	-	-	-	
350-40		Fußgängerüberweg, doppelseitig (-10/-20)	750 x 750	102,00	151,00	206,00	130,00	185,00	241,00	-	-	-	-	-	-	
354		Wasserschutzgebiet	630 x 420 900 x 600 1260 x 840	43,00 68,00 -	57,00 98,00 -	69,00 123,00 -	55,00 96,00 181,00	73,00 133,00 244,00	84,00 158,00 291,00	70,00 108,00 -	73,00 118,00 -	82,00 137,00 -	77,00 118,00 263,00	83,00 136,00 294,00	94,00 162,00 355,00	
356		Verkehrshelfer	630 x 420 900 x 600	43,00 68,00	57,00 98,00	69,00 123,00	55,00 96,00	73,00 133,00	84,00 158,00	70,00 108,00	73,00 118,00	82,00 137,00	77,00 118,00	83,00 136,00	94,00 162,00	
357		Sackgasse	420 x 420 600 x 600	31,00 48,00	43,00 69,00	51,00 86,00	40,00 67,00	53,00 93,00	61,00 110,00	56,00 71,00	61,00 78,00	66,00 91,00	60,00 87,00	65,00 97,00	73,00 114,00	
357-50		Für Radverkehr und Fußgänger durchlässige Sackgasse	630 x 420 900 x 600	-	-	-	-	-	-	-	-	-	-	-	-	
357-51		Für Fußgänger durchlässige Sackgasse	630 x 420 900 x 600	43,00 68,00	57,00 98,00	69,00 123,00	55,00 96,00	73,00 133,00	84,00 158,00	70,00 108,00	73,00 118,00	82,00 137,00	77,00 118,00	83,00 136,00	94,00 162,00	
357-52		Für Radverkehr durchlässige Sackgasse	630 x 420 900 x 600	-	-	-	-	-	-	-	-	-	-	-	-	



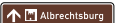
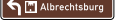













# VERKEHRSZEICHEN

Nr.	Zeichen	Bedeutung	Maße in mm	Flachform 2 mm			Flachform 3 mm			Rundform			Alform			
				Folie RA1	Folie RA2	Folie RA3	Folie RA1	Folie RA2	Folie RA3	Folie RA1	Folie RA2	Folie RA3	Folie RA1	Folie RA2	Folie RA3	
358		Erste Hilfe	600 x 600 840 x 840													
363		Polizei	600 x 600 840 x 840													
365-50		Fernsprecher	600 x 600 840 x 840													
365-51		Notrufsäule	600 x 600 840 x 840													
365-52		Tankstelle	600 x 600 840 x 840													
365-53		Tankstelle mit Autogas	600 x 600 840 x 840													
365-54		Tankstelle mit Erdgas	600 x 600 840 x 840													
365-55		Autobahnhotel	600 x 600 840 x 840	59,00 119,00	86,00 164,00	107,00 206,00	83,00 159,00	117,00 213,00	138,00 256,00	89,00 164,00	98,00 178,00	114,00 213,00	109,00 237,00	121,00 261,00	143,00 317,00	
365-56		Autobahngasthaus	600 x 600 840 x 840													
365-57		Autobahnkiosk	600 x 600 840 x 840													
365-58		Toilette	600 x 600 840 x 840													
365-59		Autobahnkapelle	600 x 600 840 x 840													
365-60		Zelt- und Wohnwagenplatz	600 x 600 840 x 840													
365-61		Informationsstelle	600 x 600 840 x 840													
365-62		Pannenhilfe	600 x 600 840 x 840													
365-63		Fußgänger- unterführung	600 x 600 840 x 840													



Nr.	Zeichen	Bedeutung	Maße in mm	Flachform 2 mm			Flachform 3 mm			Rundform			Alform											
				Folie RA1	Folie RA2	Folie RA3	Folie RA1	Folie RA2	Folie RA3	Folie RA1	Folie RA2	Folie RA3	Folie RA1	Folie RA2	Folie RA3									
365-64		Fußgänger- überführung	600 x 600 840 x 840																					
365-65		Ladestation für Elektrofahrzeuge	600 x 600 840 x 840																					
365-66		Wasserstofftank- stelle	600 x 600 840 x 840	59,00 119,00	86,00 164,00	107,00 206,00	83,00 159,00	117,00 213,00	138,00 256,00	89,00 164,00	98,00 178,00	114,00 213,00	109,00 237,00	121,00 261,00	143,00 317,00									
365-67		Wohnmobilplatz	600 x 600 840 x 840																					
365-68		Wohnmobil- und Wohnwagenplatz	600 x 600 840 x 840																					
385		Ortshinweistafel	350 x 1050	67,00	91,00	110,00	89,00	117,00	136,00	112,00	118,00	133,00	158,00	169,00	195,00									
386.1		Touristischer Hinweis	Ausführung nach RtB	Preise auf Anfrage																				
386.1-10		Touristischer Hinweis als Wegweiser, linksweisend	Ausführung nach RtB																					
386.1-20		Touristischer Hinweis als Wegweiser, rechtsweisend	Ausführung nach RtB																					
386.1-30		Touristischer Hinweis als Wegweiser und Vorwegweiser geradeaus	Ausführung nach RtB																					
386.1-11		Touristischer Hinweis als Vorwegweiser, linksweisend	Ausführung nach RtB																					
386.1-21		Touristischer Hinweis als Vorwegweiser, rechtsweisend	Ausführung nach RtB																					
386.1-12		Touristischer Hinweis als Pfeilwegweiser, linksweisend	Ausführung nach RtB																					
386.1-22		Touristischer Hinweis als Pfeilwegweiser, rechtsweisend	Ausführung nach RtB																					
386.1-40		Touristischer Hinweis als Pfeilwegweiser, doppelseitig	Ausführung nach RtB																					



# VERKEHRSZEICHEN

Nr.	Zeichen	Bedeutung	Maße in mm	Flachform 2 mm			Flachform 3 mm			Rundform			Alform		
				Folie RA1	Folie RA2	Folie RA3	Folie RA1	Folie RA2	Folie RA3	Folie RA1	Folie RA2	Folie RA3	Folie RA1	Folie RA2	Folie RA3
386.1-50		Touristischer Hinweis mit Bezugsziel Variante „in ...“	Ausführung nach RtB	Preise auf Anfrage											
386.1-51		Touristischer Hinweis mit Bezugsziel Variante „via ...“	Ausführung nach RtB												
386.1-52		Touristischer Hinweis mit Bezugsziel Variante „Richtung ...“	Ausführung nach RtB												
386.1-53		Touristischer Hinweis Fluss oder Kanal	600 x 900	85,00	123,00	154,00	120,00	167,00	197,00	135,00	147,00	171,00	147,00	170,00	202,00
386.2		Touristische Route	Ausführung nach RtB	Preise auf Anfrage											
386.2-10		Touristische Route, Wegweiser linksweisend	Ausführung nach RtB												
386.2-20		Touristische Route, Wegweiser rechtsweisend	Ausführung nach RtB												
386.2-11		Touristische Route, Vorwegweiser linksweisend	Ausführung nach RtB												
386.2-21		Touristische Route, Vorwegweiser rechtsweisend	Ausführung nach RtB												
386.2-12		Touristische Route, Pfeilwegweiser linksweisend	Ausführung nach RtB												
386.2-22		Touristische Route, Pfeilwegweiser rechtsweisend	Ausführung nach RtB												
386.2-40		Touristische Route, Pfeilwegweiser doppelseitig	Ausführung nach RtB												
386.2-30		Touristische Route, Vor-/Wegweiser geradeaus	Ausführung nach RtB												
386.2-51		Touristische Route mit Bezugsziel, Variante „via“	Ausführung nach RtB												
386.2-52		Touristische Route mit Bezugsziel, Variante „Richtung“	Ausführung nach RtB												
386.2-53		Touristische Route als Hinweisschild	Ausführung nach RtB												

Nr.	Zeichen	Bedeutung	Maße in mm	Flachform 2 mm			Flachform 3 mm			Rundform			Alform		
				Folie RA1	Folie RA2	Folie RA3	Folie RA1	Folie RA2	Folie RA3	Folie RA1	Folie RA2	Folie RA3	Folie RA1	Folie RA2	Folie RA3
386.3		Touristische Unter- richtungstafel auf Autobahnen mit mehr als 2 Fahrspuren	2400 x 3600 2800 x 4200	-	-	-	-	-	-	-	-	-	2610,00	2990,00	3500,00
				-	-	-	-	-	-	-	-	-	3552,00	4069,00	4763,00
386.3-50		Erinnerungstafel gemäß „Brocken-Erklärung“	1400 x 2100 1600 x 2400 2000 x 3000	-	-	-	-	-	-	-	-	-	868,00	924,00	1085,00
				-	-	-	-	-	-	-	-	-	1133,00	1206,00	1417,00
				-	-	-	-	-	-	-	-	-	1812,00	2076,00	2430,00
390		Mautpflicht nach dem Bundesfernstraßen- mautgesetz	Ø 600 Ø 750												
390.2		Ende der Maut- pflicht nach dem Bundesfernstraßen- mautgesetz	Ø 600 Ø 750	49,00 97,00	73,00 134,00	92,00 165,00	84,00 131,00	117,00 172,00	136,00 205,00	82,00 135,00	89,00 147,00	104,00 174,00	90,00 185,00	101,00 200,00	121,00 244,00
391		Mautpflichtige Strecke	Ø 600 Ø 750												
392		Zollstelle	Ø 600 Ø 750												
393		Informationstafel an Grenzübergangs- stellen	2400 x 1650 3600 x 2500	-	-	-	-	-	-	-	-	-	1169,00	1244,00	1462,00
				-	-	-	-	-	-	-	-	-	2718,00	3114,00	3645,00
394		Laternenring (selbstklebende Folie)	70 x 1000	15,00	-	-	-	-	-	-	-	-	-	-	-
394-50		Schild für Laternen	70 x 150	14,00	-	-	-	-	-	-	-	-	-	-	-
401		Bundesstraßen	250 x 420	28,00	37,00	43,00	35,00	45,00	50,00	54,00	56,00	60,00	58,00	61,00	67,00
405		Autobahnen	Ausführung nach RWBA	Preise auf Anfrage											
406-50		Knotenpunkte der Autobahnen, ein- oder zweistellige Nummer	650 x 650	70,00	102,00	125,00	93,00	131,00	154,00	-	-	-	124,00	138,00	162,00
406-51		Knotenpunkte der Autobahnen, drei- oder mehrstelli- ge Nummer	580 x 930	90,00	125,00	154,00	121,00	162,00	191,00	-	-	-	202,00	226,00	264,00
410		Europastraßen	250 x 420	28,00	37,00	43,00	35,00	45,00	50,00	54,00	56,00	60,00	58,00	61,00	67,00

# VERKEHRSZEICHEN

















Nr.	Zeichen	Bedeutung	Maße in mm	Flachform 2 mm			Flachform 3 mm			Rundform			Alform		
				Folie RA1	Folie RA2	Folie RA3	Folie RA1	Folie RA2	Folie RA3	Folie RA1	Folie RA2	Folie RA3	Folie RA1	Folie RA2	Folie RA3
415-10		Pfeilwegweiser auf Bundesstraßen, linksweisend	Ausführung nach RWB	Nach RWB 2000 gilt für Pfeilwegweiser folgendes: Geschwindigkeit v ≤ 40 km/h      Schriftgröße h = 105 mm Geschwindigkeit v = 50 km/h      Schriftgröße h = 126 mm Geschwindigkeit v = 60-70 km/h      Schriftgröße h = 140 mm Geschwindigkeit v = 80-100 km/h      Schriftgröße h = 175 mm											
415-20		Pfeilwegweiser auf Bundesstraßen, rechtsweisend	Ausführung nach RWB												
		Schriftgröße 105 mm (einzeilig)	350 x 1250 350 x 1400 350 x 1500 350 x 1750 350 x 2000	104,00 109,00 116,00 134,00 152,00	145,00 153,00 163,00 189,00 215,00	164,00 174,00 185,00 215,00 244,00	119,00 125,00 134,00 155,00 176,00	164,00 174,00 185,00 215,00 244,00	182,00 194,00 207,00 240,00 273,00	- - - - -	- - - - -	176,00 -	239,00 255,00 273,00 316,00 359,00	263,00 282,00 302,00 350,00 398,00	287,00 309,00 330,00 383,00 436,00
		Schriftgröße 126 mm (einzeilig)	400 x 1500 400 x 1750 400 x 2000 400 x 2250	131,00 152,00 172,00 193,00	185,00 215,00 244,00 273,00	210,00 244,00 277,00 311,00	152,00 176,00 200,00 224,00	152,00 244,00 277,00 311,00	236,00 273,00 311,00 348,00	- - - -	- - - -	- -	310,00 359,00 409,00 458,00	343,00 398,00 453,00 508,00	376,00 436,00 497,00 557,00
		SH 140 mm (einzeilig) SH 105 mm (zweizeilig)	450 x 1500 450 x 1750 450 x 2000 450 x 2250	147,00 170,00 193,00 216,00	207,00 240,00 273,00 306,00	236,00 273,00 311,00 348,00	170,00 197,00 224,00 251,00	236,00 273,00 311,00 348,00	264,00 306,00 348,00 391,00	- - - -	- - - -	- -	347,00 403,00 458,00 514,00	384,00 446,00 508,00 570,00	421,00 489,00 557,00 625,00
		Schriftgröße 126 mm (zweizeilig)	500 x 1750 500 x 2000 500 x 2250 500 x 2500	188,00 213,00 - -	266,00 302,00 - -	302,00 344,00 - -	218,00 248,00 278,00 307,00	302,00 344,00 386,00 428,00	339,00 386,00 433,00 480,00	- - - -	- - - -	- -	446,00 508,00 570,00 632,00	494,00 563,00 632,00 700,00	542,00 618,00 693,00 769,00
		Schriftgröße 175 mm (einzeilig)	550 x 1750 550 x 2000 550 x 2250 550 x 2500	- - - -	- - - -	- - - -	239,00 272,00 304,00 337,00	332,00 378,00 424,00 470,00	372,00 424,00 475,00 527,00	- - - -	- - - -	- -	489,00 557,00 625,00 693,00	542,00 618,00 693,00 769,00	595,00 678,00 761,00 845,00
		Schriftgröße 140 mm (zweizeilig)	600 x 2000 600 x 2250 600 x 2500 600 x 2750	- - - -	- - - -	- - - -	296,00 331,00 367,00 403,00	411,00 461,00 511,00 562,00	461,00 518,00 574,00 631,00	- - - -	- - - -	- -	607,00 681,00 755,00 830,00	673,00 755,00 838,00 920,00	739,00 830,00 920,00 1.011,00
		Schriftgröße 175 mm (zweizeilig)	700 x 2250 700 x 2500 700 x 2750 700 x 2800 700 x 3000	- - - - -	- - - - -	- - - - -	385,00 427,00 469,00 478,00 511,00	537,00 595,00 654,00 665,00 712,00	602,00 668,00 734,00 747,00 800,00	- - - - -	- - - - -	- -	792,00 879,00 966,00 983,00 1.052,00	879,00 975,00 1.072,00 1.091,00 1.168,00	966,00 1.072,00 1.177,00 1.199,00 1.283,00
415-40		Pfeilwegweiser auf Bundesstraßen, doppelseitig	Ausführung nach RWB	Nach RWB 2000 gilt für Pfeilwegweiser folgendes: Geschwindigkeit v ≤ 40 km/h      Schriftgröße h = 105 mm Geschwindigkeit v = 50 km/h      Schriftgröße h = 126 mm Geschwindigkeit v = 60-70 km/h      Schriftgröße h = 140 mm Geschwindigkeit v = 80-100 km/h      Schriftgröße h = 175 mm											
		Schriftgröße 105 mm (einzeilig)	350 x 1250 350 x 1400 350 x 1500 350 x 1750 350 x 2000	140,00 149,00 159,00 184,00 209,00	197,00 211,00 225,00 261,00 297,00	222,00 239,00 256,00 297,00 338,00	161,00 172,00 184,00 213,00 243,00	222,00 239,00 256,00 297,00 338,00	248,00 268,00 286,00 332,00 379,00	- - - - -	- - - - -	- -	- - - - -	- - - - -	- - - - -
		Schriftgröße 126 mm (einzeilig)	400 x 1500 400 x 1750 400 x 2000 400 x 2250	181,00 209,00 238,00 267,00	256,00 297,00 338,00 379,00	291,00 338,00 384,00 431,00	209,00 243,00 276,00 310,00	291,00 338,00 384,00 431,00	326,00 379,00 431,00 484,00	- - - -	- - - -	- -	- - - -	- - - -	- - - -
		SH 140 mm (einzeilig) SH 105 mm (zweizeilig)	450 x 1500 450 x 1750 450 x 2000 450 x 2250	202,00 234,00 267,00 299,00	286,00 332,00 379,00 425,00	326,00 379,00 431,00 484,00	234,00 272,00 310,00 348,00	326,00 379,00 431,00 484,00	365,00 425,00 484,00 543,00	- - - -	- - - -	- -	- - - -	- - - -	- - - -
		Schriftgröße 126 mm (zweizeilig)	500 x 1750 500 x 2000 500 x 2250 500 x 2500	260,00 296,00 - -	368,00 419,00 - -	419,00 478,00 - -	301,00 343,00 385,00 427,00	419,00 478,00 537,00 595,00	471,00 537,00 602,00 668,00	- - - -	- - - -	- -	- - - -	- - - -	- - - -
		Schriftgröße 175 mm (einzeilig)	550 x 1750 550 x 2000 550 x 2250 550 x 2500	- - - -	- - - -	- - - -	331,00 377,00 423,00 469,00	460,00 525,00 589,00 654,00	517,00 589,00 662,00 734,00	- - - -	- - - -	- -	- - - -	- - - -	- - - -
		Schriftgröße 140 mm (zweizeilig)	600 x 2000 600 x 2250 600 x 2500 600 x 2750	- - - -	- - - -	- - - -	410,00 461,00 511,00 561,00	572,00 642,00 712,00 782,00	642,00 721,00 800,00 879,00	- - - -	- - - -	- -	- - - -	- - - -	- - - -
		Schriftgröße 175 mm (zweizeilig)	700 x 2250 700 x 2500 700 x 2750 700 x 2800 700 x 3000	- - - - -	- - - - -	- - - - -	536,00 595,00 654,00 665,00 712,00	747,00 829,00 911,00 927,00 993,00	839,00 932,00 1.024,00 1.042,00 1.116,00	- - - - -	- - - - -	- -	- - - - -	- - - - -	- - - - -

Nr.	Zeichen	Bedeutung	Maße in mm	Flachform 2 mm			Flachform 3 mm			Rundform			Alform		
				Folie RA1	Folie RA2	Folie RA3	Folie RA1	Folie RA2	Folie RA3	Folie RA1	Folie RA2	Folie RA3	Folie RA1	Folie RA2	Folie RA3
418-10		Pfeilwegweiser auf sonstigen Straßen, linksweisend	Ausführung nach RWB	Nach RWB 2000 gilt für Pfeilwegweiser folgendes: Geschwindigkeit v ≤ 40 km/h      Schriftgröße h = 105 mm Geschwindigkeit v = 50 km/h      Schriftgröße h = 126 mm Geschwindigkeit v = 60-70 km/h      Schriftgröße h = 140 mm Geschwindigkeit v = 80-100 km/h      Schriftgröße h = 175 mm											
418-20		Pfeilwegweiser auf sonstigen Straßen, rechtsweisend	Ausführung nach RWB												
		Schriftgröße 105 mm (einzeilig)	350 x 1250 350 x 1400 350 x 1500 350 x 1750 350 x 2000	104,00 109,00 116,00 134,00 152,00	145,00 153,00 163,00 189,00 215,00	164,00 174,00 185,00 215,00 244,00	119,00 125,00 134,00 155,00 176,00	164,00 174,00 185,00 215,00 244,00	182,00 194,00 207,00 240,00 273,00	- - - - -	- 159,00 - - -	- - - - -	239,00 255,00 273,00 316,00 359,00	263,00 282,00 302,00 350,00 398,00	287,00 309,00 330,00 383,00 436,00
		Schriftgröße 126 mm (einzeilig)	400 x 1500 400 x 1750 400 x 2000 400 x 2250	131,00 152,00 172,00 193,00	185,00 215,00 244,00 273,00	210,00 244,00 277,00 311,00	152,00 176,00 200,00 224,00	210,00 244,00 277,00 311,00	236,00 273,00 311,00 348,00	- - - -	- - - -	- - - -	310,00 359,00 409,00 458,00	343,00 398,00 453,00 508,00	376,00 436,00 497,00 557,00
		SH 140 mm (einzeilig) SH 105 mm (zweizeilig)	450 x 1500 450 x 1750 450 x 2000 450 x 2250	147,00 170,00 193,00 216,00	207,00 240,00 273,00 306,00	236,00 273,00 311,00 348,00	170,00 197,00 224,00 251,00	236,00 273,00 311,00 348,00	264,00 306,00 348,00 391,00	- - - -	- - - -	- - - -	347,00 403,00 458,00 514,00	384,00 446,00 508,00 570,00	421,00 489,00 557,00 625,00
		Schriftgröße 126 mm (zweizeilig)	500 x 1750 500 x 2000 500 x 2250 500 x 2500	188,00 213,00 - -	266,00 302,00 - -	302,00 344,00 - -	218,00 248,00 278,00 307,00	302,00 344,00 386,00 428,00	339,00 386,00 433,00 480,00	- - - -	- - - -	- - - -	446,00 508,00 570,00 632,00	494,00 563,00 632,00 700,00	542,00 618,00 693,00 769,00
		Schriftgröße 175 mm (einzeilig)	550 x 1750 550 x 2000 550 x 2250 550 x 2500	- - - -	- - - -	- - - -	239,00 272,00 304,00 337,00	322,00 378,00 424,00 470,00	372,00 424,00 475,00 527,00	- - - -	- - - -	- - - -	489,00 557,00 625,00 693,00	542,00 618,00 693,00 769,00	595,00 678,00 761,00 845,00
		Schriftgröße 140 mm (zweizeilig)	600 x 2000 600 x 2250 600 x 2500 600 x 2750	- - - -	- - - -	- - - -	296,00 331,00 367,00 403,00	411,00 461,00 511,00 562,00	461,00 518,00 574,00 631,00	- - - -	- - - -	- - - -	607,00 681,00 755,00 830,00	673,00 755,00 838,00 920,00	739,00 830,00 920,00 1.011,00
		Schriftgröße 175 mm (zweizeilig)	700 x 2250 700 x 2500 700 x 2750 700 x 2800 700 x 3000	- - - - -	- - - - -	- - - - -	385,00 427,00 469,00 478,00 511,00	537,00 595,00 654,00 665,00 712,00	602,00 668,00 734,00 747,00 800,00	- - - - -	- - - - -	- - - - -	792,00 879,00 966,00 983,00 1.052,00	879,00 975,00 1.072,00 1.091,00 1.168,00	966,00 1.072,00 1.177,00 1.199,00 1.283,00
418-40		Pfeilwegweiser auf sonstigen Straßen, doppelseitig	Ausführung nach RWB	Nach RWB 2000 gilt für Pfeilwegweiser folgendes: Geschwindigkeit v ≤ 40 km/h      Schriftgröße h = 105 mm Geschwindigkeit v = 50 km/h      Schriftgröße h = 126 mm Geschwindigkeit v = 60-70 km/h      Schriftgröße h = 140 mm Geschwindigkeit v = 80-100 km/h      Schriftgröße h = 175 mm											
		Schriftgröße 105 mm (einzeilig)	350 x 1250 350 x 1400 350 x 1500 350 x 1750 350 x 2000	140,00 149,00 159,00 184,00 209,00	197,00 211,00 225,00 261,00 297,00	222,00 239,00 256,00 297,00 338,00	161,00 172,00 184,00 213,00 243,00	222,00 239,00 256,00 297,00 338,00	248,00 268,00 286,00 332,00 379,00	- - - - -	- - - - -	- - - - -	- - - - -	- - - - -	- - - - -
		Schriftgröße 126 mm (einzeilig)	400 x 1500 400 x 1750 400 x 2000 400 x 2250	181,00 209,00 238,00 267,00	256,00 297,00 338,00 379,00	291,00 338,00 384,00 431,00	209,00 243,00 276,00 310,00	291,00 338,00 384,00 431,00	326,00 379,00 431,00 484,00	- - - -	- - - -	- - - -	- - - -	- - - -	- - - -
		SH 140 mm (einzeilig) SH 105 mm (zweizeilig)	450 x 1500 450 x 1750 450 x 2000 450 x 2250	202,00 234,00 267,00 299,00	286,00 332,00 379,00 425,00	326,00 379,00 431,00 484,00	234,00 272,00 310,00 348,00	326,00 379,00 431,00 484,00	365,00 425,00 484,00 543,00	- - - -	- - - -	- - - -	- - - -	- - - -	- - - -
		Schriftgröße 126 mm (zweizeilig)	500 x 1750 500 x 2000 500 x 2250 500 x 2500	260,00 296,00 - -	368,00 419,00 - -	419,00 478,00 - -	301,00 343,00 385,00 427,00	419,00 478,00 537,00 595,00	471,00 537,00 602,00 668,00	- - - -	- - - -	- - - -	- - - -	- - - -	- - - -
		Schriftgröße 175 mm (einzeilig)	550 x 1750 550 x 2000 550 x 2250 550 x 2500	- - - -	- - - -	- - - -	331,00 377,00 423,00 469,00	460,00 525,00 589,00 654,00	517,00 589,00 662,00 734,00	- - - -	- - - -	- - - -	- - - -	- - - -	- - - -
		Schriftgröße 140 mm (zweizeilig)	600 x 2000 600 x 2250 600 x 2500 600 x 2750	- - - -	- - - -	- - - -	410,00 461,00 511,00 561,00	572,00 642,00 712,00 782,00	642,00 721,00 800,00 879,00	- - - -	- - - -	- - - -	- - - -	- - - -	- - - -
		Schriftgröße 175 mm (zweizeilig)	700 x 2250 700 x 2500 700 x 2750 700 x 2800 700 x 3000	- - - - -	- - - - -	- - - - -	536,00 595,00 654,00 665,00 712,00	747,00 829,00 911,00 927,00 993,00	839,00 932,00 1.024,00 1.042,00 1.116,00	- - - - -	- - - - -	- - - - -	- - - - -	- - - - -	- - - - -

# VERKEHRSZEICHEN



Nr.	Zeichen	Bedeutung	Maße in mm	Flachform 2 mm			Flachform 3 mm			Rundform			Alform		
				Folie RA1	Folie RA2	Folie RA3	Folie RA1	Folie RA2	Folie RA3	Folie RA1	Folie RA2	Folie RA3	Folie RA1	Folie RA2	Folie RA3
419-10		Pfeilwegweiser auf sonstigen Straßen mit geringerer Verkehrsbedeutung linksweisend	250 x 1000	84,00	113,00	124,00	93,00	124,00	134,00	98,00	106,00	114,00	177,00	190,00	204,00
419-20		Pfeilwegweiser auf sonstigen Straßen mit geringerer Verkehrsbedeutung rechtsweisend	250 x 1000												
419-40		Pfeilwegweiser auf sonstigen Straßen mit geringerer Verkehrsbedeutung doppelseitig	250 x 1000	105,00	143,00	157,00	117,00	157,00	172,00	-	-	-	-	-	-
421-10		Pfeilwegweiser für KFZ m. einer zul. Gesamtmasse über 3,5 t, linksweisend	350 x 1250	104,00	145,00	164,00	119,00	164,00	182,00	-	-	-	239,00	263,00	287,00
421-20		Pfeilwegweiser für KFZ m. einer zul. Gesamtmasse über 3,5 t, rechtsweisend	350 x 1250												
421-40		Pfeilwegweiser für KFZ m. einer zul. Gesamtmasse über 3,5 t, doppelseitig	350 x 1250	140,00	197,00	222,00	161,00	222,00	248,00	-	-	-	-	-	-
421-11		Pfeilwegweiser für kennzeichnungspflichtige Fahrzeuge mit gefährlichen Gütern, linksweisend	350 x 1250	104,00	145,00	164,00	119,00	164,00	182,00	-	-	-	239,00	263,00	287,00
421-21		Pfeilwegweiser für kennzeichnungspflichtige Fahrzeuge mit gefährlichen Gütern, rechtsweisend	350 x 1250												
421-41		Pfeilwegweiser für kennzeichnungspflichtige Fahrzeuge mit gefährlichen Gütern, doppelseitig	350 x 1250	140,00	197,00	222,00	161,00	222,00	248,00	-	-	-	-	-	-
421-12		Pfeilwegweiser für Fahrzeuge mit wassergefährdender Ladung, linksweisend	350 x 1250	104,00	145,00	164,00	119,00	164,00	182,00	-	-	-	239,00	263,00	287,00
421-22		Pfeilwegweiser für Fahrzeuge mit wassergefährdender Ladung, rechtsweisend	350 x 1250												
421-42		Pfeilwegweiser für Fahrzeuge mit wassergefährdender Ladung, doppelseitig	350 x 1250	140,00	197,00	222,00	161,00	222,00	248,00	-	-	-	-	-	-
422-10		Wegweiser für KFZ m. einer zul. Gesamtmasse über 3,5 t, hier links	630 x 420 900 x 600 1260 x 840												
422-20		Wegweiser für KFZ m. einer zul. Gesamtmasse über 3,5 t, hier rechts	630 x 420 900 x 600 1260 x 840	53,00 85,00	72,00 123,00	86,00 154,00	69,00 120,00 226,00	91,00 167,00 305,00	105,00 197,00 363,00	87,00 135,00	91,00 147,00	102,00 171,00	96,00 147,00 328,00	103,00 170,00 367,00	118,00 202,00 444,00
422-30		Wegweiser für KFZ m. einer zul. Gesamtmasse über 3,5 t, geradeaus	630 x 420 900 x 600 1260 x 840												
422-11		Wegweiser für KFZ m. einer zul. Gesamtmasse über 3,5 t, links einordnen	630 x 420 900 x 600 1260 x 840												



Nr.	Zeichen	Bedeutung	Maße in mm	Flachform 2 mm			Flachform 3 mm			Rundform			Alform		
				Folie RA1	Folie RA2	Folie RA3	Folie RA1	Folie RA2	Folie RA3	Folie RA1	Folie RA2	Folie RA3	Folie RA1	Folie RA2	Folie RA3
422-21		Wegweiser für KFZ m. einer zul. Gesamtmasse über 3,5 t, rechts einordnen	630 x 420 900 x 600 1260 x 840												
422-12		Wegweiser für kennzeichnungspflichtige Fahrzeuge mit gefährlichen Gütern, hier links	630 x 420 900 x 600 1260 x 840												
422-22		Wegweiser für kennzeichnungspflichtige Fahrzeuge mit gefährlichen Gütern, hier rechts	630 x 420 900 x 600 1260 x 840												
422-32		Wegweiser für kennzeichnungspflichtige Fahrzeuge mit gefährlichen Gütern, geradeaus	630 x 420 900 x 600 1260 x 840												
422-13		Wegweiser für kennzeichnungspflichtige Fahrzeuge mit gefährlichen Gütern, links einordnen	630 x 420 900 x 600 1260 x 840												
422-23		Wegweiser für kennzeichnungspflichtige Fahrzeuge mit gefährlichen Gütern, rechts einordnen	630 x 420 900 x 600 1260 x 840	53,00 85,00 -	72,00 123,00 -	86,00 154,00 -	69,00 120,00 226,00	91,00 167,00 305,00	105,00 197,00 363,00	87,00 135,00 -	91,00 147,00 -	102,00 171,00 -	96,00 147,00 328,00	103,00 170,00 367,00	118,00 202,00 444,00
422-14		Wegweiser für Fahrzeuge mit wassergefährdender Ladung, hier links	630 x 420 900 x 600 1260 x 840												
422-24		Wegweiser für Fahrzeuge mit wassergefährdender Ladung, hier rechts	630 x 420 900 x 600 1260 x 840												
422-34		Wegweiser für Fahrzeuge mit wassergefährdender Ladung, geradeaus	630 x 420 900 x 600 1260 x 840												
422-15		Wegweiser für Fahrzeuge mit wassergefährdender Ladung, links einordnen	630 x 420 900 x 600 1260 x 840												
422-25		Wegweiser für Fahrzeuge mit wassergefährdender Ladung, rechts einordnen	630 x 420 900 x 600 1260 x 840												
422-16		Wegweiser für Radverkehr hier links	630 x 420 900 x 600												
422-26		Wegweiser für Radverkehr hier rechts	630 x 420 900 x 600												
422-36		Wegweiser für Radverkehr geradeaus	630 x 420 900 x 600	53,00 85,00	72,00 123,00	86,00 154,00	69,00 120,00	91,00 167,00	105,00 197,00	87,00 135,00	91,00 147,00	102,00 171,00	96,00 147,00	103,00 170,00	118,00 202,00
422-17		Wegweiser für Radverkehr links einordnen	630 x 420 900 x 600												
422-27		Wegweiser für Radverkehr rechts einordnen	630 x 420 900 x 600												

# VERKEHRSZEICHEN

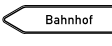
Nr.	Zeichen	Bedeutung	Maße in mm	Flachform 2 mm			Flachform 3 mm			Rundform			Alform		
				Folie RA1	Folie RA2	Folie RA3	Folie RA1	Folie RA2	Folie RA3	Folie RA1	Folie RA2	Folie RA3	Folie RA1	Folie RA2	Folie RA3
430-10		Pfeilwegweiser zur Autobahn, linksweisend	Ausführung nach RWB	Nach RWB 2000 gilt für Pfeilwegweiser folgendes: Geschwindigkeit v ≤ 40 km/h      Schriftgröße h = 105 mm Geschwindigkeit v = 50 km/h      Schriftgröße h = 126 mm Geschwindigkeit v = 60-70 km/h      Schriftgröße h = 140 mm Geschwindigkeit v = 80-100 km/h      Schriftgröße h = 175 mm											
430-20		Pfeilwegweiser zur Autobahn, rechtsweisend	Ausführung nach RWB												
		Schriftgröße 105 mm (einzeilig)	350 x 1250 350 x 1400 350 x 1500 350 x 1750 350 x 2000	104,00 109,00 116,00 134,00 152,00	145,00 153,00 163,00 189,00 215,00	164,00 174,00 185,00 215,00 244,00	119,00 125,00 134,00 155,00 176,00	164,00 174,00 185,00 215,00 244,00	182,00 194,00 207,00 240,00 273,00	- - - - -	- - - - -	176,00	239,00 255,00 273,00 316,00 359,00	263,00 282,00 302,00 350,00 398,00	287,00 309,00 330,00 383,00 436,00
		Schriftgröße 126 mm (einzeilig)	400 x 1500 400 x 1750 400 x 2000 400 x 2250	131,00 152,00 172,00 193,00	185,00 215,00 244,00 273,00	210,00 244,00 277,00 311,00	152,00 176,00 200,00 224,00	152,00 244,00 277,00 311,00	236,00 273,00 311,00 348,00	- - - -	- - - -	-	310,00 359,00 409,00 458,00	343,00 398,00 453,00 508,00	376,00 436,00 497,00 557,00
		SH 140 mm (einzeilig) SH 105 mm (zweizeilig)	450 x 1500 450 x 1750 450 x 2000 450 x 2250	147,00 170,00 193,00 216,00	207,00 240,00 273,00 306,00	236,00 273,00 311,00 348,00	170,00 197,00 224,00 251,00	236,00 273,00 311,00 348,00	264,00 306,00 348,00 391,00	- - - -	- - - -	-	347,00 403,00 458,00 514,00	384,00 446,00 508,00 570,00	421,00 489,00 557,00 625,00
		Schriftgröße 126 mm (zweizeilig)	500 x 1750 500 x 2000 500 x 2250 500 x 2500	188,00 213,00 - -	266,00 302,00 - -	302,00 344,00 - -	218,00 248,00 278,00 307,00	302,00 344,00 386,00 428,00	339,00 386,00 433,00 480,00	- - - -	- - - -	-	446,00 508,00 570,00 632,00	494,00 563,00 632,00 700,00	542,00 618,00 693,00 769,00
		Schriftgröße 175 mm (einzeilig)	550 x 1750 550 x 2000 550 x 2250 550 x 2500	- - - -	- - - -	- - - -	239,00 272,00 304,00 337,00	332,00 378,00 424,00 470,00	372,00 424,00 475,00 527,00	- - - -	- - - -	-	489,00 557,00 625,00 693,00	542,00 618,00 693,00 769,00	595,00 678,00 761,00 845,00
		Schriftgröße 140 mm (zweizeilig)	600 x 2000 600 x 2250 600 x 2500 600 x 2750	- - - -	- - - -	- - - -	296,00 331,00 367,00 403,00	411,00 461,00 511,00 562,00	461,00 518,00 574,00 631,00	- - - -	- - - -	-	607,00 681,00 755,00 830,00	673,00 755,00 838,00 920,00	739,00 830,00 920,00 1.011,00
		Schriftgröße 175 mm (zweizeilig)	700 x 2250 700 x 2500 700 x 2750 700 x 2800 700 x 3000	- - - - -	- - - - -	- - - - -	385,00 427,00 469,00 478,00 511,00	537,00 595,00 654,00 665,00 712,00	602,00 668,00 734,00 747,00 800,00	- - - - -	- - - - -	-	792,00 879,00 966,00 983,00 1.052,00	879,00 975,00 1.072,00 1.091,00 1.168,00	966,00 1.072,00 1.177,00 1.199,00 1.283,00
430-40		Pfeilwegweiser zur Autobahn, doppel-seitig	Ausführung nach RWB	Nach RWB 2000 gilt für Pfeilwegweiser folgendes: Geschwindigkeit v ≤ 40 km/h      Schriftgröße h = 105 mm Geschwindigkeit v = 50 km/h      Schriftgröße h = 126 mm Geschwindigkeit v = 60-70 km/h      Schriftgröße h = 140 mm Geschwindigkeit v = 80-100 km/h      Schriftgröße h = 175 mm											
		Schriftgröße 105 mm (einzeilig)	350 x 1250 350 x 1400 350 x 1500 350 x 1750 350 x 2000	140,00 149,00 159,00 184,00 209,00	197,00 211,00 225,00 261,00 297,00	222,00 239,00 256,00 297,00 338,00	161,00 172,00 184,00 213,00 243,00	222,00 239,00 256,00 297,00 338,00	248,00 268,00 286,00 332,00 379,00	- - - - -	- - - - -	-	- - - - -	- - - - -	- - - - -
		Schriftgröße 126 mm (einzeilig)	400 x 1500 400 x 1750 400 x 2000 400 x 2250	181,00 209,00 238,00 267,00	256,00 297,00 338,00 379,00	291,00 338,00 384,00 431,00	209,00 243,00 276,00 310,00	291,00 338,00 384,00 431,00	326,00 379,00 431,00 484,00	- - - -	- - - -	-	- - - -	- - - -	- - - -
		SH 140 mm (einzeilig) SH 105 mm (zweizeilig)	450 x 1500 450 x 1750 450 x 2000 450 x 2250	202,00 234,00 267,00 299,00	286,00 332,00 379,00 425,00	326,00 379,00 431,00 484,00	234,00 272,00 310,00 348,00	326,00 379,00 431,00 484,00	365,00 425,00 484,00 543,00	- - - -	- - - -	-	- - - -	- - - -	- - - -
		Schriftgröße 126 mm (zweizeilig)	500 x 1750 500 x 2000 500 x 2250 500 x 2500	260,00 296,00 - -	368,00 419,00 - -	419,00 478,00 - -	301,00 343,00 385,00 427,00	419,00 478,00 537,00 595,00	471,00 537,00 602,00 668,00	- - - -	- - - -	-	- - - -	- - - -	- - - -
		Schriftgröße 175 mm (einzeilig)	550 x 1750 550 x 2000 550 x 2250 550 x 2500	- - - -	- - - -	- - - -	331,00 377,00 423,00 469,00	460,00 525,00 589,00 654,00	517,00 589,00 662,00 734,00	- - - -	- - - -	-	- - - -	- - - -	- - - -
		Schriftgröße 140 mm (zweizeilig)	600 x 2000 600 x 2250 600 x 2500 600 x 2750	- - - -	- - - -	- - - -	410,00 461,00 511,00 561,00	572,00 642,00 712,00 782,00	642,00 721,00 800,00 879,00	- - - -	- - - -	-	- - - -	- - - -	- - - -
		Schriftgröße 175 mm (zweizeilig)	700 x 2250 700 x 2500 700 x 2750 700 x 2800 700 x 3000	- - - - -	- - - - -	- - - - -	536,00 595,00 654,00 665,00 712,00	747,00 829,00 911,00 927,00 993,00	839,00 932,00 1.024,00 1.042,00 1.116,00	- - - - -	- - - - -	-	- - - - -	- - - - -	- - - - -

Nr.	Zeichen	Bedeutung	Maße in mm	Flachform 2 mm			Flachform 3 mm			Rundform			Alform		
				Folie RA1	Folie RA2	Folie RA3	Folie RA1	Folie RA2	Folie RA3	Folie RA1	Folie RA2	Folie RA3	Folie RA1	Folie RA2	Folie RA3
432-10		Pfeilwegweiser zu Zielen mit erheblicher Verkehrsbedeutung, linksweisend	Ausführung nach RWB	Nach RWB 2000 gilt für Pfeilwegweiser folgendes: Geschwindigkeit v <= 40 km/h      Schriftgröße h = 105 mm Geschwindigkeit v = 50 km/h      Schriftgröße h = 126 mm Geschwindigkeit v = 60-70 km/h      Schriftgröße h = 140 mm Geschwindigkeit v = 80-100 km/h      Schriftgröße h = 175 mm											
432-20		Pfeilwegweiser zu Zielen mit erheblicher Verkehrsbedeutung, rechtsweisend	Ausführung nach RWB												
		Schriftgröße 105 mm (einzeilig)	350 x 1250 350 x 1400 350 x 1500 350 x 1750 350 x 2000	104,00 109,00 116,00 134,00 152,00	145,00 153,00 163,00 189,00 215,00	164,00 174,00 185,00 215,00 244,00	119,00 125,00 134,00 155,00 176,00	164,00 174,00 185,00 215,00 244,00	182,00 194,00 207,00 240,00 273,00	- - - - -	- 159,00 - - -	- - - - -	239,00 255,00 273,00 316,00 359,00	263,00 282,00 302,00 350,00 398,00	287,00 309,00 330,00 383,00 436,00
		Schriftgröße 126 mm (einzeilig)	400 x 1500 400 x 1750 400 x 2000 400 x 2250	131,00 152,00 172,00 193,00	185,00 215,00 244,00 273,00	210,00 244,00 277,00 311,00	152,00 176,00 200,00 224,00	210,00 244,00 277,00 311,00	236,00 273,00 311,00 348,00	- - - -	- - - -	- - - -	310,00 359,00 409,00 458,00	343,00 398,00 453,00 508,00	376,00 436,00 497,00 557,00
		SH 140 mm (einzeilig) SH 105 mm (zweizeilig)	450 x 1500 450 x 1750 450 x 2000 450 x 2250	147,00 170,00 193,00 216,00	207,00 240,00 273,00 306,00	236,00 273,00 311,00 348,00	170,00 197,00 224,00 251,00	236,00 273,00 311,00 348,00	264,00 306,00 348,00 391,00	- - - -	- - - -	- - - -	347,00 403,00 458,00 514,00	384,00 446,00 508,00 570,00	421,00 489,00 557,00 625,00
		Schriftgröße 126 mm (zweizeilig)	500 x 1750 500 x 2000 500 x 2250 500 x 2500	188,00 213,00 - -	266,00 302,00 - -	302,00 344,00 - -	218,00 248,00 278,00 307,00	302,00 344,00 386,00 428,00	339,00 386,00 433,00 480,00	- - - -	- - - -	- - - -	446,00 508,00 570,00 632,00	494,00 563,00 632,00 700,00	542,00 618,00 693,00 769,00
		Schriftgröße 175 mm (einzeilig)	550 x 1750 550 x 2000 550 x 2250 550 x 2500	- - - -	- - - -	- - - -	239,00 272,00 304,00 337,00	332,00 378,00 424,00 470,00	372,00 424,00 475,00 527,00	- - - -	- - - -	- - - -	489,00 557,00 625,00 693,00	542,00 618,00 693,00 769,00	595,00 678,00 761,00 845,00
		Schriftgröße 140 mm (zweizeilig)	600 x 2000 600 x 2250 600 x 2500 600 x 2750	- - - -	- - - -	- - - -	296,00 331,00 367,00 403,00	411,00 461,00 511,00 562,00	461,00 518,00 574,00 631,00	- - - -	- - - -	- - - -	607,00 681,00 755,00 830,00	673,00 755,00 838,00 920,00	739,00 830,00 920,00 1.011,00
		Schriftgröße 175 mm (zweizeilig)	700 x 2250 700 x 2500 700 x 2750 700 x 2800 700 x 3000	- - - - -	- - - - -	- - - - -	385,00 427,00 469,00 478,00 511,00	537,00 595,00 654,00 665,00 712,00	602,00 668,00 734,00 747,00 800,00	- - - - -	- - - - -	- - - - -	792,00 879,00 966,00 983,00 1.052,00	879,00 975,00 1.072,00 1.091,00 1.168,00	966,00 1.072,00 1.177,00 1.199,00 1.283,00
432-40		Pfeilwegweiser zu Zielen mit erheblicher Verkehrsbedeutung, doppelseitig	Ausführung nach RWB	Nach RWB 2000 gilt für Pfeilwegweiser folgendes: Geschwindigkeit v <= 40 km/h      Schriftgröße h = 105 mm Geschwindigkeit v = 50 km/h      Schriftgröße h = 126 mm Geschwindigkeit v = 60-70 km/h      Schriftgröße h = 140 mm Geschwindigkeit v = 80-100 km/h      Schriftgröße h = 175 mm											
		Schriftgröße 105 mm (einzeilig)	350 x 1250 350 x 1400 350 x 1500 350 x 1750 350 x 2000	140,00 149,00 159,00 184,00 209,00	197,00 211,00 225,00 261,00 297,00	222,00 239,00 256,00 297,00 338,00	161,00 172,00 184,00 213,00 243,00	222,00 239,00 256,00 297,00 338,00	248,00 268,00 286,00 332,00 379,00	- - - - -	- - - - -	- - - - -	- - - - -	- - - - -	- - - - -
		Schriftgröße 126 mm (einzeilig)	400 x 1500 400 x 1750 400 x 2000 400 x 2250	181,00 209,00 238,00 267,00	256,00 297,00 338,00 379,00	291,00 338,00 384,00 431,00	209,00 243,00 276,00 310,00	291,00 338,00 384,00 431,00	326,00 379,00 431,00 484,00	- - - -	- - - -	- - - -	- - - -	- - - -	- - - -
		SH 140 mm (einzeilig) SH 105 mm (zweizeilig)	450 x 1500 450 x 1750 450 x 2000 450 x 2250	202,00 234,00 267,00 299,00	286,00 332,00 379,00 425,00	326,00 379,00 431,00 484,00	234,00 272,00 310,00 348,00	326,00 379,00 431,00 484,00	365,00 425,00 484,00 543,00	- - - -	- - - -	- - - -	- - - -	- - - -	- - - -
		Schriftgröße 126 mm (zweizeilig)	500 x 1750 500 x 2000 500 x 2250 500 x 2500	260,00 296,00 - -	368,00 419,00 - -	419,00 478,00 - -	301,00 343,00 385,00 427,00	419,00 478,00 537,00 595,00	471,00 537,00 602,00 668,00	- - - -	- - - -	- - - -	- - - -	- - - -	- - - -
		Schriftgröße 175 mm (einzeilig)	550 x 1750 550 x 2000 550 x 2250 550 x 2500	- - - -	- - - -	- - - -	331,00 377,00 423,00 469,00	460,00 525,00 589,00 654,00	517,00 589,00 662,00 734,00	- - - -	- - - -	- - - -	- - - -	- - - -	- - - -
		Schriftgröße 140 mm (zweizeilig)	600 x 2000 600 x 2250 600 x 2500 600 x 2750	- - - -	- - - -	- - - -	410,00 461,00 511,00 561,00	572,00 642,00 712,00 782,00	642,00 721,00 800,00 879,00	- - - -	- - - -	- - - -	- - - -	- - - -	- - - -
		Schriftgröße 175 mm (zweizeilig)	700 x 2250 700 x 2500 700 x 2750 700 x 2800 700 x 3000	- - - - -	- - - - -	- - - - -	536,00 595,00 654,00 665,00 712,00	747,00 829,00 911,00 927,00 993,00	839,00 932,00 1.024,00 1.042,00 1.116,00	- - - - -	- - - - -	- - - - -	- - - - -	- - - - -	- - - - -

# VERKEHRSZEICHEN

















Nr.	Zeichen	Bedeutung	Maße in mm	Flachform 2 mm			Flachform 3 mm			Rundform			Alform																																						
				Folie RA1	Folie RA2	Folie RA3	Folie RA1	Folie RA2	Folie RA3	Folie RA1	Folie RA2	Folie RA3	Folie RA1	Folie RA2	Folie RA3																																				
434-50		Tabellenwegweiser kompakte Form	Ausführung nach RWB	Siehe Preisliste „Vor- und Tabellenwegweiser“ (Katalog Seite 73)																																															
434-51		Tabellenwegweiser teilaufgelöste Form	Ausführung nach RWB																																																
434-52		Tabellenwegweiser aufgelöste Form (nur innerorts) mit Bundesstraßennummer	Ausführung nach RWB																																																
434-53		Tabellenwegweiser aufgelöste Form (nur innerorts) ohne Bundesstraßennummer	Ausführung nach RWB																																																
437		Straßennamensschild		Siehe Preisliste „Straßennamensschilder“ (Katalog Seite 106)																																															
438		Vorwegweiser außerhalb von Autobahnen	Ausführung nach RWB	Siehe Preisliste „Vor- und Tabellenwegweiser“ (Katalog Seite 73)																																															
439		Gegliedertes Vorwegweiser außerhalb von Autobahnen	Ausführung nach RWB																																																
440		Vorwegweiser zur Autobahn	Ausführung nach RWBA																																																
441		Gegliedertes Vorwegweiser zur Autobahn	Ausführung nach RWBA																																																
442-10		Vorwegweiser für KFZ m. einer zul. Gesamtmasse über 3,5 t, linksweisend *	630 x 420 900 x 600 1260 x 840	<table border="1"> <tr> <td>53,00</td> <td>72,00</td> <td>86,00</td> <td>69,00</td> <td>91,00</td> <td>105,00</td> <td>87,00</td> <td>91,00</td> <td>102,00</td> <td>96,00</td> <td>103,00</td> <td>118,00</td> </tr> <tr> <td>85,00</td> <td>123,00</td> <td>154,00</td> <td>120,00</td> <td>167,00</td> <td>197,00</td> <td>135,00</td> <td>147,00</td> <td>171,00</td> <td>147,00</td> <td>170,00</td> <td>202,00</td> </tr> <tr> <td>-</td> <td>-</td> <td>-</td> <td>226,00</td> <td>305,00</td> <td>363,00</td> <td>-</td> <td>-</td> <td>-</td> <td>328,00</td> <td>367,00</td> <td>444,00</td> </tr> </table>												53,00	72,00	86,00	69,00	91,00	105,00	87,00	91,00	102,00	96,00	103,00	118,00	85,00	123,00	154,00	120,00	167,00	197,00	135,00	147,00	171,00	147,00	170,00	202,00	-	-	-	226,00	305,00	363,00	-	-	-	328,00	367,00	444,00
53,00	72,00	86,00	69,00													91,00	105,00	87,00	91,00	102,00	96,00	103,00	118,00																												
85,00	123,00	154,00	120,00													167,00	197,00	135,00	147,00	171,00	147,00	170,00	202,00																												
-	-	-	226,00													305,00	363,00	-	-	-	328,00	367,00	444,00																												
442-20		Vorwegweiser für KFZ m. einer zul. Gesamtmasse über 3,5 t, rechtsweisend *	630 x 420 900 x 600 1260 x 840																																																
442-11		Vorwegweiser für kennzeichnungspflichtige Fahrzeuge mit gefährlichen Gütern, linksweisend *	630 x 420 900 x 600 1260 x 840																																																
442-21		Vorwegweiser für kennzeichnungspflichtige Fahrzeuge mit gefährlichen Gütern, rechtsweisend *	630 x 420 900 x 600 1260 x 840																																																
442-12		Vorwegweiser für Fahrzeuge mit wassergefährdender Ladung, linksweisend *	630 x 420 900 x 600 1260 x 840																																																
442-22		Vorwegweiser für Fahrzeuge mit wassergefährdender Ladung, rechtsweisend *	630 x 420 900 x 600 1260 x 840																																																
442-13		Vorwegweiser für Radverkehr linksweisend *	630 x 420 900 x 600																																																

Siehe Preisliste „Vor- und Tabellenwegweiser“ (Katalog Seite 73)











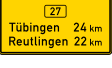











Siehe Preisliste „Straßennamensschilder“ (Katalog Seite 106)

Siehe Preisliste „Vor- und Tabellenwegweiser“ (Katalog Seite 73)













\* Vorwegweiser geradeaus gemäß Z. 422

Nr.	Zeichen	Bedeutung	Maße in mm	Flachform 2 mm			Flachform 3 mm			Rundform			Alform			
				Folie RA1	Folie RA2	Folie RA3	Folie RA1	Folie RA2	Folie RA3	Folie RA1	Folie RA2	Folie RA3	Folie RA1	Folie RA2	Folie RA3	
442-23		Vorwegweiser für Radverkehr rechtsweisend *	630 x 420 900 x 600													
442-50		Vorwegweiser für KFZ mit einer zulässigen Gesamtmasse über 3,5 t, ohne Pfeilsymbol	630 x 420 900 x 600													
442-51		Vorwegweiser für kennzeichnungspflichtige Fahrzeuge mit gefährlichen Gütern, ohne Pfeilsymbol	630 x 420 900 x 600	53,00 85,00	72,00 123,00	86,00 154,00	69,00 120,00	91,00 167,00	105,00 197,00	87,00 135,00	91,00 147,00	102,00 171,00	96,00 147,00	103,00 170,00	118,00 202,00	
442-52		Vorwegweiser für Fahrzeuge mit wassergefährdender Ladung, ohne Pfeilsymbol	630 x 420 900 x 600													
442-53		Vorwegweiser für Radverkehr, ohne Pfeilsymbol	630 x 420 900 x 600													
448		Ankündigungstafel	Ausführung nach RWBA	Siehe Preisliste „Vor- und Tabellenwegweiser“ (Katalog Seite 73)												
448-50		Ankündigungstafel auf anderen Straßen außerhalb von Autobahnen	Ausführung nach RWB													
448.1		Autohof	2000 x 2800	-	-	-	-	-	-	-	-	-	-	1652,00	1759,00	2067,00
449		Vorwegweiser auf Autobahnen	Ausführung nach RWBA	Siehe Preisliste „Vor- und Tabellenwegweiser“ (Katalog Seite 73)												
449-50		Vorwegweiser auf anderen Straßen außerhalb von Autobahnen	Ausführung nach RWB													
450-50		Ankündigungsbake einstreifig	1500 x 650													
450-51		Ankündigungsbake zweistreifig	1500 x 650													
450-52		Ankündigungsbake dreistreifig	1500 x 650	-	-	-	208,00	286,00	338,00	-	-	-	308,00	351,00	419,00	
450-53		Ankündigungsbake gelb, einstreifig	1500 x 650													
450-54		Ankündigungsbake gelb, zweistreifig	1500 x 650													
450-55		Ankündigungsbake gelb, dreistreifig	1500 x 650													

# VERKEHRSZEICHEN

Nr.	Zeichen	Bedeutung	Maße in mm	Flachform 2 mm			Flachform 3 mm			Rundform			Alform		
				Folie RA1	Folie RA2	Folie RA3	Folie RA1	Folie RA2	Folie RA3	Folie RA1	Folie RA2	Folie RA3	Folie RA1	Folie RA2	Folie RA3
453		Entfernungstafel	Ausführung nach RWBA	Siehe Preisliste „Vor- und Tabellenwegweiser“ (Katalog Seite 73)											
453-50		Entfernungstafel auf autobahnähnlich ausgebauten, zweibahnigen Straßen	Ausführung nach RWB												
454-10		Umleitungswegweiser, linksweisend	350 x 1250	104,00	145,00	164,00	119,00	164,00	182,00	-	-	-	239,00	263,00	287,00
454-20		Umleitungswegweiser, rechtsweisend	350 x 1250												
454-40		Umleitungswegweiser, doppelseitig	350 x 1250	140,00	197,00	222,00	161,00	222,00	248,00	-	-	-	-	-	-
455.1-10	  *	Ankündigung oder Fortsetzung der Umleitung, Vorankündigung links	630 x 420 900 x 600 1260 x 840												
455.1-20	  *	Ankündigung oder Fortsetzung der Umleitung, Vorankündigung rechts	630 x 420 900 x 600 1260 x 840												
455.1-30	  *	Ankündigung oder Fortsetzung der Umleitung, Vorankündigung geradeaus	630 x 420 900 x 600 1260 x 840												
455.1-11	  *	Ankündigung oder Fortsetzung der Umleitung, hier links	630 x 420 900 x 600 1260 x 840	43,00 68,00	57,00 98,00	69,00 123,00	55,00 181,00	73,00 244,00	84,00 291,00	70,00 108,00	73,00 118,00	82,00 137,00	77,00 263,00	83,00 294,00	94,00 355,00
455.1-21	  *	Ankündigung oder Fortsetzung der Umleitung, hier rechts	630 x 420 900 x 600 1260 x 840												
455.1-12	  *	Ankündigung oder Fortsetzung der Umleitung, links einordnen	630 x 420 900 x 600 1260 x 840	* Variante mit außermittig angeordnetem „U“ und Nummerierung. Bitte bei Bestellung angeben, welche Ausrichtung das „U“ haben soll.											
455.1-22	  *	Ankündigung oder Fortsetzung der Umleitung, rechts einordnen	630 x 420 900 x 600 1260 x 840												
455.1-50		Ankündigung oder Fortsetzung der Umleitung, ohne Pfeilsymbol	630 x 420 900 x 600	43,00 68,00	57,00 98,00	69,00 123,00	55,00 181,00	73,00 244,00	84,00 291,00	70,00 108,00	73,00 118,00	82,00 137,00	77,00 263,00	83,00 294,00	94,00 355,00
455.2		Ende der Umleitung	630 x 420 900 x 600 1260 x 840	43,00 68,00	57,00 98,00	69,00 123,00	55,00 181,00	73,00 244,00	84,00 291,00	70,00 108,00	73,00 118,00	82,00 137,00	77,00 263,00	83,00 294,00	94,00 355,00
457.1		Umleitungsankündigung	350 x 1050	54,00	73,00	88,00	71,00	93,00	109,00	90,00	94,00	107,00	126,00	135,00	156,00
457.2		Ende der Umleitung	350 x 1050												

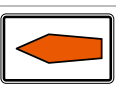
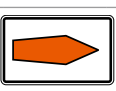

Nr.	Zeichen	Bedeutung	Maße in mm	Flachform 2 mm			Flachform 3 mm			Rundform			Alform		
				Folie RA1	Folie RA2	Folie RA3	Folie RA1	Folie RA2	Folie RA3	Folie RA1	Folie RA2	Folie RA3	Folie RA1	Folie RA2	Folie RA3
458		Planskizze (Art.-Nr.: Z0458 00 95..) mit Text (Art.-Nr.: Z0458 01 95..) ohne Text	1600 x 1250 o. Ausf. nach RUB	Schilder der Ausführung „2mm“ entsprechen nicht der RAL-Gütezeichenvorschrift.											
				320,00	380,00	476,00	400,00	466,00	564,00	-	-	-	590,00	628,00	738,00
				272,00	323,00	405,00	340,00	397,00	480,00	-	-	-	502,00	534,00	628,00
460-10		Bedarfsumleitung, Vorankündigung links	630 x 420 900 x 600 1260 x 840												
460-20		Bedarfsumleitung, Vorankündigung rechts	630 x 420 900 x 600 1260 x 840												
460-30		Bedarfsumleitung, Vorankündigung geradeaus	630 x 420 900 x 600 1260 x 840												
460-11		Bedarfsumleitung, hier links	630 x 420 900 x 600 1260 x 840	53,00 85,00 -	72,00 123,00 -	86,00 154,00 -	69,00 120,00 226,00	91,00 167,00 305,00	105,00 197,00 363,00	87,00 135,00 -	91,00 147,00 -	102,00 171,00 -	96,00 147,00 328,00	103,00 170,00 367,00	118,00 202,00 444,00
460-21		Bedarfsumleitung, hier rechts	630 x 420 900 x 600 1260 x 840												
460-12		Bedarfsumleitung, links einordnen	630 x 420 900 x 600 1260 x 840												
460-22		Bedarfsumleitung, rechts einordnen	630 x 420 900 x 600 1260 x 840												
460-50		Bedarfsumleitung, ohne Pfeilsymbol	630 x 420 900 x 600	53,00 85,00	72,00 123,00	86,00 154,00	69,00 120,00	91,00 167,00	105,00 197,00	87,00 135,00	91,00 147,00	102,00 171,00	96,00 147,00	103,00 170,00	118,00 202,00
466		Weiterführende Bedarfsumleitung	1600 x 1250	320,00	380,00	476,00	400,00	466,00	564,00	-	-	-	590,00	628,00	738,00
				Schilder der Ausführung „2mm“ entsprechen nicht der RAL-Gütezeichenvorschrift.											
467.1-10		Umlenkungspfeil (Streckenempfehlung) linksweisend	1600 x 2500 (800 x 1250 für Bestätigung)												
467.1-20		Umlenkungspfeil (Streckenempfehlung) rechtsweisend	1600 x 2500 (800 x 1250 für Bestätigung)	-	-	-	-	-	-	-	-	-	1180,00 295,00	1256,00 314,00	1476,00 369,00
467.1-30		Umlenkungspfeil (Streckenempfehlung) geradeaus	2500 x 1600 (1250 x 800 für Bestätigung)												
467.2		Umlenkungspfeil Ende	2500 x 1600												

# VERKEHRSZEICHEN

Nr.	Zeichen	Bedeutung	Maße in mm	Flachform 2 mm			Flachform 3 mm			Rundform			Alform											
				Folie RA1	Folie RA2	Folie RA3	Folie RA1	Folie RA2	Folie RA3	Folie RA1	Folie RA2	Folie RA3	Folie RA1	Folie RA2	Folie RA3									
<b>Überleitungstafeln</b>																								
					1600 x 1250																			
					1600 x 1250																			
					1600 x 1250																			
					1600 x 1250																			
					1600 x 1250	320,00	380,00	476,00	400,00	466,00	564,00	-	-	-	590,00	628,00	738,00							
<b>Überleitungstafeln mit Zeichen 264</b>																								
					1600 x 1250	Schilder der Ausführung „2mm“ entsprechen nicht der RAL-Gütezeichenvorschrift.																		
<b>Verschwenkungstafeln</b>																								
					1600 x 1250																			
					1600 x 1250																			
					1600 x 1250																			
					1600 x 1250																			
<b>Verschwenkungstafeln mit Zeichen 264</b>																								
					1600 x 1250																			

Nr.	Zeichen	Bedeutung	Maße in mm	Flachform 2 mm			Flachform 3 mm			Rundform			Alform				
				Folie RA1	Folie RA2	Folie RA3	Folie RA1	Folie RA2	Folie RA3	Folie RA1	Folie RA2	Folie RA3	Folie RA1	Folie RA2	Folie RA3		
<b>Fahrstreifentafeln</b>																	
					1600 x 1250												
					1600 x 1250												
					1600 x 1250												
					1600 x 1250												
<b>Fahrstreifentafeln mit Zeichen 274</b>																	
					1600 x 1250	320,00	380,00	476,00	400,00	466,00	564,00	-	-	-	590,00	628,00	738,00
<b>Fahrstreifentafeln mit Zeichen 253</b>																	
					1600 x 1250												
				Schilder der Ausführung „2mm“ entsprechen nicht der RAL-Gütezeichenvorschrift.													
<b>Fahrstreifentafeln mit Zeichen 275</b>																	
					1600 x 1250												
<b>Einengungstafeln</b>																	
					1600 x 1250												
					1600 x 1250												
					1600 x 1250												
<b>Trennungstafeln</b>																	
					1600 x 1250												

# VERKEHRSZEICHEN

















Nr.	Zeichen	Bedeutung	Maße in mm	Flachform 2 mm			Flachform 3 mm			Rundform			Alform				
				Folie RA1	Folie RA2	Folie RA3	Folie RA1	Folie RA2	Folie RA3	Folie RA1	Folie RA2	Folie RA3	Folie RA1	Folie RA2	Folie RA3		
<b>Einengungstafeln mit Zeichen 279</b>																	
					1600 x 1250												
	535-11	535-21	536-20	536-21													
<b>Fahrstreifentafeln mit Zeichen 278</b>																	
					1600 x 1250												
	537-30	537-31															
<b>Aufweitungstafeln</b>																	
					1600 x 1250												
	541-10	541-11	541-20	541-21													
					1600 x 1250	320,00	380,00	476,00	400,00	466,00	564,00	-	-	-	590,00	628,00	738,00
	542-10	542-11															
				Schilder der Ausführung „2mm“ entsprechen nicht der RAL-Gütezeichenvorschrift.													
<b>Aufweitungstafeln mit Zeichen 275</b>																	
					1600 x 1250												
	545-11	546-10	546-11														
<b>Zusammenführungstafeln</b>																	
					1600 x 1250												
	550-20	550-21	550-22	550-23													
					1600 x 1250												
	550-24	551-20	551-21	551-22													
					1600 x 1250												
	551-23	551-24															
590-10		Blockumfahrung rechts-links-links	600 x 600 840 x 840			59,00	86,00	107,00	83,00	117,00	138,00	89,00	98,00	114,00	109,00	121,00	143,00
						119,00	164,00	206,00	159,00	213,00	256,00	164,00	178,00	213,00	237,00	261,00	317,00
590-11		Blockumfahrung rechts-rechts-rechts	600 x 600 840 x 840														
600-30		Absperrschranke	100 x 800			19,00	25,00	29,00	23,00	30,00	35,00	-	-	-	-	-	-
600-31			100 x 1200			24,00	32,00	37,00	29,00	39,00	45,00	-	-	-	-	-	-
600-32			100 x 1600			28,00	38,00	45,00	36,00	47,00	55,00	-	-	-	-	-	-
600-33			250 x 1200			44,00	61,00	73,00	58,00	77,00	94,00	-	-	-	115,00	124,00	141,00
600-34			250 x 1600			55,00	76,00	93,00	73,00	99,00	119,00	-	-	-	138,00	150,00	173,00
600-35			250 x 2000			69,00	95,00	117,00	92,00	123,00	145,00	-	-	-	162,00	177,00	205,00
600-36			250 x 2400			78,00	111,00	137,00	107,00	145,00	171,00	-	-	-	185,00	203,00	237,00
600-37			500 x 1600			103,00	147,00	181,00	139,00	192,00	226,00	-	-	-	214,00	243,00	289,00
600-38			500 x 2000			128,00	178,00	222,00	174,00	233,00	277,00	-	-	-	261,00	289,00	347,00
600-39			500 x 2400			153,00	213,00	265,00	208,00	280,00	331,00	-	-	-	307,00	341,00	409,00

Nr.	Zeichen	Bedeutung	Maße in mm	Flachform 2 mm			Flachform 3 mm			Rundform			Alform		
				Folie RA1	Folie RA2	Folie RA3	Folie RA1	Folie RA2	Folie RA3	Folie RA1	Folie RA2	Folie RA3	Folie RA1	Folie RA2	Folie RA3
600-60		Sperrpfosten (Schraffur waagrecht)		Siehe Preisliste „Warn- und Absperrentechnik“ (Katalog Seite 249, Seite 250, Seite 251)											
605-10		Schraffenbake, Aufstellung rechts	1000 x 250	38,00	53,00	63,00	50,00	67,00	79,00	59,00	63,00	72,00	99,00	106,00	122,00
605-20		Schraffenbake, Aufstellung links	1000 x 250												
605-40		Schraffenbake, Aufstellung doppelseitig (-10/-20)	1000 x 250	49,00	72,00	93,00	61,00	87,00	112,00	-	-	-	-	-	-
605-41		Schraffenbake, Aufstellung doppelseitig (-20/-20)	1000 x 250												
605-11		Pfeilbake, Aufstellung rechts	1000 x 250	38,00	53,00	63,00	50,00	67,00	79,00	59,00	63,00	72,00	99,00	106,00	122,00
605-21		Pfeilbake, Aufstellung links	1000 x 250												
605-42		Pfeilbake, Aufstellung doppelseitig (-11/-21)	1000 x 250	49,00	72,00	93,00	61,00	87,00	112,00	-	-	-	-	-	-
605-43		Pfeilbake, Aufstellung doppelseitig (-21/-21)	1000 x 250												
605-12		Warnbake, Aufstellung rechts	2000 x 250	69,00	95,00	117,00	92,00	123,00	145,00	-	-	-	162,00	177,00	205,00
605-22		Warnbake, Aufstellung links	2000 x 250												
605-44		Warnbake, Aufstellung doppelseitig (-12/-22)	2000 x 250	90,00	132,00	174,00	113,00	161,00	205,00	-	-	-	-	-	-
605-45		Warnbake, Aufstellung doppelseitig (-22/-22)	2000 x 250												
605-13		Warnlichtbake, Aufstellung rechts	2500 x 500	Siehe Preisliste „Warn- und Absperrentechnik“ (Katalog Seite 230)											

# VERKEHRSZEICHEN

















Nr.	Zeichen	Bedeutung	Maße in mm	Flachform 2 mm			Flachform 3 mm			Rundform			Alform		
				Folie RA1	Folie RA2	Folie RA3	Folie RA1	Folie RA2	Folie RA3	Folie RA1	Folie RA2	Folie RA3	Folie RA1	Folie RA2	Folie RA3
605-23		Warnlichtbake, Aufstellung links	2500 x 500	Siehe Preisliste „Warn- und Absperrentechnik“ (Katalog Seite 230)											
605-14		Warnlichtbake Aufstellung rechts, mit Z. 222-10	2500 x 500												
605-24		Warnlichtbake Aufstellung links, m. Z. 222	2500 x 500												
610-40		Leitkegel Größe = 300  41: Größe = 500 42: Größe = 750 43: Größe = 1000	Ausführung nach TL-Leitkegel	Siehe Preisliste „Warn- und Absperrentechnik“ (Katalog Seite 232)											
615		Fahrbare Absperrtafel	2500 x 1700	Preise auf Anfrage  Es handelt sich hier nur um die Beplankung für den Absperrhänger. Anhänger auf Anfrage erhältlich.											
616-30		Fahrbare Absperrtafel mit Blinkpfeil große Ausführung	3600 x 2200												
616-31		Fahrbare Absperrtafel mit Blinkpfeil kleine Ausführung	2500 x 1700												
625-10		Richtungstafel in Kurven, linksweisend	500 x 500	36,00	49,00	60,00	50,00	66,00	78,00	56,00	59,00	67,00	84,00	90,00	106,00
625-11		Richtungstafel	500 x 1500	97,00	139,00	171,00	131,00	181,00	213,00	-	-	-	204,00	231,00	274,00
625-12		in Kurven,	500 x 2000	128,00	178,00	222,00	174,00	233,00	277,00	-	-	-	261,00	289,00	347,00
625-13		linksweisend	500 x 2500	161,00	225,00	275,00	218,00	294,00	347,00	-	-	-	391,00	432,00	502,00
				Die Ausführung „2mm“ entspricht in der Größe 500 x 2500 nicht der RAL-Gütezeichenvorschrift.											
625-20		Richtungstafel in Kurven, rechtsweisend	500 x 500	36,00	49,00	60,00	50,00	66,00	78,00	56,00	59,00	67,00	84,00	90,00	106,00
625-21		Richtungstafel	500 x 1500	97,00	139,00	171,00	131,00	181,00	213,00	-	-	-	204,00	231,00	274,00
625-22		in Kurven,	500 x 2000	128,00	178,00	222,00	174,00	233,00	277,00	-	-	-	261,00	289,00	347,00
625-23		rechtsweisend	500 x 2500	161,00	225,00	275,00	218,00	294,00	347,00	-	-	-	391,00	432,00	502,00
				Die Ausführung „2mm“ entspricht in der Größe 500 x 2500 nicht der RAL-Gütezeichenvorschrift.											
626-10		Leitplatte Aufstellung rechts	750 x 500	53,00											
626-20		Leitplatte, Aufstellung links	750 x 500												
626-30		Leitplatte, beidseitig vorbei	750 x 500	53,00	73,00	89,00	70,00	93,00	111,00	82,00	88,00	102,00	114,00	125,00	149,00
626-31		1200 x 600	93,00	131,00	162,00	126,00	171,00	202,00	-	-	-	194,00	218,00	258,00	
626-32		2500 x 500	161,00	225,00	275,00	218,00	294,00	347,00	-	-	-	391,00	432,00	502,00	
				Die Ausführung „2mm“ entspricht in der Größe 500 x 2500 nicht der RAL-Gütezeichenvorschrift.											



















Nr.	Zeichen	Bedeutung	Maße in mm	Flachform 2 mm			Flachform 3 mm			Rundform			Alform			
				Folie RA1	Folie RA2	Folie RA3	Folie RA1	Folie RA2	Folie RA3	Folie RA1	Folie RA2	Folie RA3	Folie RA1	Folie RA2	Folie RA3	
627-10		Leitmal, Anbringung rechts (senkrecht)	Breite 250 lfd. m													
627-20		Leitmal, Anbringung links (senkrecht)	Breite 250 lfd. m	-	53,00	63,00	-	67,00	79,00	-	-	-	-	-	-	-
627-30		Leitmal waagrecht (Abbildung entspricht einem Leitmal in 2m Breite)	Höhe 250 lfd. m													
627-50		Leitmal gebogen	Breite 250 lfd. m	-	128,00	146,00	-	149,00	168,00	-	-	-	-	-	-	-
628-10		Leitschwelle mit Leitbake, Aufstellung rechts (mit 605-10)	Ausführung nach RSA	Siehe Preisliste „Warn- und Absperntechnik“ (Katalog Seite 243)												
628-40		Leitschwelle mit Leitbake, Aufstellung doppelseitig (mit 605-40)	Ausführung nach RSA													
628-11		Leitschwelle mit Leitbake, Aufstellung rechts (mit 605-11)	Ausführung nach RSA													
628-42		Leitschwelle mit Leitbake, Aufstellung doppelseitig (mit 605-42)	Ausführung nach RSA													
628-20		Leitschwelle mit Leitbake, Aufst. links (mit 605-20)	Ausführung nach RSA													
628-41		Leitschwelle mit Leitbake, Aufst. doppelseitig (mit 605-41)	Ausführung nach RSA													
628-21		Leitschwelle mit Leitbake, Aufstellung links (mit 605-21)	Ausführung nach RSA													
628-43		Leitschwelle m. Leitbake, Aufstellung doppelseitig (mit 605-43)	Ausführung nach RSA													
629-10		Leitbord m. Leitbake, Aufstellung rechts (mit 605-10)	Ausführung nach RSA													
629-40		Leitbord m. Leitbake, Aufstellung doppelseitig (mit 605-40)	Ausführung nach RSA													
629-11		Leitbord m. Leitbake, Aufstellung rechts (mit 605-11)	Ausführung nach RSA													
629-42		Leitbord m. Leitbake, Aufstellung doppelseitig (mit 605-42)	Ausführung nach RSA													

















# VERKEHRSZEICHEN

Nr.	Zeichen	Bedeutung	Maße in mm	Flachform 2 mm			Flachform 3 mm			Rundform			Alform		
				Folie RA1	Folie RA2	Folie RA3	Folie RA1	Folie RA2	Folie RA3	Folie RA1	Folie RA2	Folie RA3	Folie RA1	Folie RA2	Folie RA3
629-20		Leitbord m. Leitbake, Aufstellung links (mit 605-20)	Ausführung nach RSA	Siehe Preisliste „Warn- und Absperrentechnik“ (Katalog Seite 243)											
629-41		Leitbord m. Leitbake, Aufstellung doppel-seitig (mit 605-41)	Ausführung nach RSA												
629-21		Leitbord m. Pfeilbake, Aufstellung links (mit 605-21)	Ausführung nach RSA												
629-43		Leitbord m. Pfeilbake, Aufstellung doppel-seitig (mit 605-43)	Ausführung nach RSA												
630-10		Parkwarntafel links vorbei	423 x 423	Siehe Preisliste „Straßen- und Warnmarkierung“ (Katalog Seite 225)											
630-20		Parkwarntafel rechts vorbei	423 x 423												
720		Grünpfeilschild	250 x 250 lackiert	27,00	-	-	-	-	-	-	-	-	-	-	-
1000-10		Richtung, linksweisend	231 x 420 330 x 600 412 x 750	Siehe Preisliste „Straßen- und Warnmarkierung“ (Katalog Seite 225)											
1000-20		Richtung, rechtsweisend	231 x 420 330 x 600 412 x 750												
1000-11		Richtung der Gefahr-stelle, linksweisend	231 x 420 330 x 600 412 x 750												
1000-21		Richtung der Gefahr-stelle, rechtsweisend	231 x 420 330 x 600 412 x 750												
1000-12		Fußgänger Gehweg gegenüber benutzen, linksweisend	231 x 420 330 x 600												
1000-22		Fußgänger Gehweg gegenüber benutzen, rechtsweisend	231 x 420 330 x 600												
1000-13		Umleitungsbeschilderung Dreiviertelkreis	315 x 420 450 x 600	31,00 48,00	42,00 69,00	46,00 85,00	42,00 67,00	55,00 93,00	59,00 110,00	64,00 90,00	67,00 95,00	72,00 105,00	64,00 92,00	68,00 100,00	72,00 118,00
1000-23		Umleitungsbeschilderung Viertelkreis	231 x 420 330 x 600	26,00 38,00	36,00 54,00	41,00 63,00	34,00 53,00	46,00 72,00	51,00 81,00	48,00 66,00	52,00 70,00	56,00 75,00	55,00 77,00	60,00 83,00	65,00 92,00
1000-30		Beide Richtungen, zwei gegengerichtete waagerechte Pfeile	231 x 420 330 x 600	21,00 30,00	29,00 43,00	33,00 50,00	27,00 42,00	37,00 58,00	41,00 65,00	38,00 53,00	42,00 56,00	45,00 60,00	44,00 61,00	48,00 66,00	52,00 74,00

















Nr.	Zeichen	Bedeutung	Maße in mm	Flachform 2 mm			Flachform 3 mm			Rundform			Alform		
				Folie RA1	Folie RA2	Folie RA3	Folie RA1	Folie RA2	Folie RA3	Folie RA1	Folie RA2	Folie RA3	Folie RA1	Folie RA2	Folie RA3
1000-31		Beide Richtungen, zwei gegengerichtete senkrechte Pfeile	231 x 420 330 x 600	21,00 30,00	29,00 43,00	33,00 50,00	27,00 42,00	37,00 58,00	41,00 65,00	38,00 53,00	42,00 56,00	45,00 60,00	44,00 61,00	48,00 66,00	52,00 74,00
1000-32		Radverkehr kreuzt von links und rechts	315 x 420 450 x 600	25,00 39,00	34,00 55,00	37,00 68,00	34,00 54,00	44,00 74,00	47,00 88,00	52,00 72,00	54,00 76,00	58,00 84,00	51,00 74,00	55,00 80,00	58,00 94,00
1000-34		Umleitungsbeschilderung Halbkreis	420 x 420 600 x 600	39,00 59,00	53,00 86,00	63,00 107,00	50,00 83,00	67,00 117,00	76,00 138,00	70,00 89,00	76,00 98,00	82,00 114,00	75,00 109,00	81,00 121,00	92,00 143,00
1001-30		auf ... m	231 x 420 330 x 600 412 x 750	26,00 38,00 59,00	36,00 54,00 81,00	41,00 63,00 97,00	34,00 53,00 77,00	46,00 72,00 103,00	51,00 81,00 119,00	48,00 66,00 100,00	52,00 70,00 105,00	56,00 75,00 118,00	55,00 77,00 132,00	60,00 83,00 143,00	65,00 92,00 165,00
1001-31		auf ... km	231 x 420 330 x 600 412 x 750												
1001-32		noch ... m (gemäß VwV-StVO in Tunneln)	315 x 420 450 x 600	31,00 48,00	42,00 69,00	46,00 85,00	42,00 67,00	55,00 93,00	59,00 110,00	64,00 90,00	67,00 95,00	72,00 105,00	64,00 92,00	68,00 100,00	72,00 118,00
1001-33		noch ... km (gemäß VwV-StVO in Tunneln)	315 x 420 450 x 600												
1001-34		auf ... m (verbal) (in Verbindung mit Fahrstreifentafeln Z. 521 ff.)	500 x 1250	101,00	147,00	180,00	136,00	190,00	224,00	-	-	-	217,00	249,00	294,00
1001-35		auf ... km (verbal) (in Verbindung mit Fahrstreifentafeln Z. 521 ff.)	500 x 1250												
1002-10		Verlauf der Vorfahrtsstraße	420 x 420 600 x 600												
1002-11		Verlauf der Vorfahrtsstraße	420 x 420 600 x 600												
1002-12		Verlauf der Vorfahrtsstraße	420 x 420 600 x 600	31,00 48,00	43,00 69,00	51,00 86,00	40,00 67,00	53,00 93,00	61,00 110,00	56,00 71,00	61,00 78,00	66,00 91,00	60,00 87,00	65,00 97,00	73,00 114,00
1002-13		Verlauf der Vorfahrtsstraße	420 x 420 600 x 600												
1002-14		Verlauf der Vorfahrtsstraße	420 x 420 600 x 600												
1002-20		Verlauf der Vorfahrtsstraße	420 x 420 600 x 600												
1002-21		Verlauf der Vorfahrtsstraße	420 x 420 600 x 600												

# VERKEHRSZEICHEN

















Nr.	Zeichen	Bedeutung	Maße in mm	Flachform 2 mm			Flachform 3 mm			Rundform			Alform		
				Folie RA1	Folie RA2	Folie RA3	Folie RA1	Folie RA2	Folie RA3	Folie RA1	Folie RA2	Folie RA3	Folie RA1	Folie RA2	Folie RA3
1002-22		Verlauf der Vorfahrtsstraße	420 x 420 600 x 600												
1002-23		Verlauf der Vorfahrtsstraße	420 x 420 600 x 600	31,00 48,00	43,00 69,00	51,00 86,00	40,00 67,00	53,00 93,00	61,00 110,00	56,00 71,00	61,00 78,00	66,00 91,00	60,00 87,00	65,00 97,00	73,00 114,00
1002-24		Verlauf der Vorfahrtsstraße	420 x 420 600 x 600												
1004-30		Entfernungsangabe in m (nur volle 50er)	231 x 420 330 x 600 412 x 750	21,00 30,00 48,00	29,00 43,00 65,00	33,00 50,00 78,00	27,00 42,00 62,00	37,00 58,00 83,00	41,00 65,00 96,00	38,00 53,00 80,00	42,00 56,00 84,00	45,00 60,00 95,00	44,00 61,00 105,00	48,00 66,00 115,00	52,00 74,00 132,00
1004-31		Entfernungsangabe in ... km	231 x 420 330 x 600 412 x 750												
1004-32		Stop in ... m	315 x 420 450 x 600 562 x 750	25,00 39,00 62,00	34,00 55,00 84,00	37,00 68,00 102,00	34,00 54,00 81,00	44,00 74,00 108,00	47,00 88,00 126,00	52,00 72,00 95,00	54,00 76,00 102,00	58,00 84,00 116,00	51,00 74,00 130,00	55,00 80,00 142,00	58,00 94,00 166,00
1005-30		Reißverschluss erst in ... m	500 x 1250	101,00	147,00	180,00	136,00	190,00	224,00	-	-	-	217,00	249,00	294,00
1006-30		Schleudergefahr für Wohnwagengespanne an Gefällestrassen mit starkem Seitenwind auf Autobahnen	330 x 600 412 x 750	38,00 59,00	54,00 81,00	63,00 97,00	53,00 77,00	72,00 103,00	81,00 119,00	66,00 100,00	70,00 105,00	75,00 118,00	77,00 132,00	83,00 143,00	92,00 165,00
1006-31		Unfallgefahr	231 x 420 330 x 600 412 x 750	26,00 38,00 59,00	36,00 54,00 81,00	41,00 63,00 97,00	34,00 53,00 77,00	46,00 72,00 103,00	51,00 81,00 119,00	48,00 66,00 100,00	52,00 70,00 105,00	56,00 75,00 118,00	55,00 77,00 132,00	60,00 83,00 143,00	65,00 92,00 165,00
1007-30		Ölspur	231 x 420 330 x 600 412 x 750	21,00 30,00 48,00	29,00 43,00 65,00	33,00 50,00 78,00	27,00 42,00 62,00	37,00 58,00 83,00	41,00 65,00 96,00	38,00 53,00 80,00	42,00 56,00 84,00	45,00 60,00 95,00	44,00 61,00 105,00	48,00 66,00 115,00	52,00 74,00 132,00
1007-31		Rauch	231 x 420 330 x 600 412 x 750	26,00 38,00 59,00	36,00 54,00 81,00	41,00 63,00 97,00	34,00 53,00 77,00	46,00 72,00 103,00	51,00 81,00 119,00	48,00 66,00 100,00	52,00 70,00 105,00	56,00 75,00 118,00	55,00 77,00 132,00	60,00 83,00 143,00	65,00 92,00 165,00
1007-32		Rollsplitt	231 x 420 330 x 600 412 x 750												
1007-33		Baustellenausfahrt	231 x 420 330 x 600 412 x 750	21,00 30,00 48,00	29,00 43,00 65,00	33,00 50,00 78,00	27,00 42,00 62,00	37,00 58,00 83,00	41,00 65,00 96,00	38,00 53,00 80,00	42,00 56,00 84,00	45,00 60,00 95,00	44,00 61,00 105,00	48,00 66,00 115,00	52,00 74,00 132,00
1007-34		Straßenschäden	231 x 420 330 x 600 412 x 750												
1007-35		Verschmutzte Fahrbahn	231 x 420 330 x 600 412 x 750												
1007-36		Sprengarbeiten	231 x 420 330 x 600 412 x 750	26,00 38,00 59,00	36,00 54,00 81,00	41,00 63,00 97,00	34,00 53,00 77,00	46,00 72,00 103,00	51,00 81,00 119,00	48,00 66,00 100,00	52,00 70,00 105,00	56,00 75,00 118,00	55,00 77,00 132,00	60,00 83,00 143,00	65,00 92,00 165,00

Nr.	Zeichen	Bedeutung	Maße in mm	Flachform 2 mm			Flachform 3 mm			Rundform			Alform		
				Folie RA1	Folie RA2	Folie RA3	Folie RA1	Folie RA2	Folie RA3	Folie RA1	Folie RA2	Folie RA3	Folie RA1	Folie RA2	Folie RA3
1007-37		Ausfahrt	231 x 420 330 x 600 412 x 750	26,00 38,00 59,00	36,00 54,00 81,00	41,00 63,00 97,00	34,00 53,00 77,00	46,00 72,00 103,00	51,00 81,00 119,00	48,00 66,00 100,00	52,00 70,00 105,00	56,00 75,00 118,00	55,00 77,00 132,00	60,00 83,00 143,00	65,00 92,00 165,00
1007-38		Baustellenverkehr	231 x 420 330 x 600 412 x 750	21,00 30,00 48,00	29,00 43,00 65,00	33,00 50,00 78,00	27,00 42,00 62,00	37,00 58,00 83,00	41,00 65,00 96,00	38,00 53,00 80,00	42,00 56,00 84,00	45,00 60,00 95,00	44,00 61,00 105,00	48,00 66,00 115,00	52,00 74,00 132,00
1007-39		fehlende Fahrbahnmarkierung	315 x 420 450 x 600 562 x 750	31,00 48,00 77,00	42,00 69,00 105,00	46,00 85,00 128,00	42,00 67,00 101,00	55,00 93,00 135,00	59,00 110,00 158,00	64,00 90,00 119,00	67,00 95,00 127,00	72,00 105,00 145,00	64,00 92,00 163,00	68,00 100,00 178,00	72,00 118,00 207,00
1007-50		Unfall	231 x 420 330 x 600 412 x 750	26,00 38,00 59,00	36,00 54,00 81,00	41,00 63,00 97,00	34,00 53,00 77,00	46,00 72,00 103,00	51,00 81,00 119,00	48,00 66,00 100,00	52,00 70,00 105,00	56,00 75,00 118,00	55,00 77,00 132,00	60,00 83,00 143,00	65,00 92,00 165,00
1007-51		Hochwasser	231 x 420 330 x 600 412 x 750	21,00 30,00 48,00	29,00 43,00 65,00	33,00 50,00 78,00	27,00 42,00 62,00	37,00 58,00 83,00	41,00 65,00 96,00	38,00 53,00 80,00	42,00 56,00 84,00	45,00 60,00 95,00	44,00 61,00 105,00	48,00 66,00 115,00	52,00 74,00 132,00
1007-52		neuer Fahrbahnbelag	315 x 420 450 x 600 562 x 750	31,00 48,00 77,00	42,00 69,00 105,00	46,00 85,00 128,00	42,00 67,00 101,00	55,00 93,00 135,00	59,00 110,00 158,00	64,00 90,00 119,00	67,00 95,00 127,00	72,00 105,00 145,00	64,00 92,00 163,00	68,00 100,00 178,00	72,00 118,00 207,00
1007-53		Spurrinnen	231 x 420 330 x 600 412 x 750	21,00 30,00 48,00	29,00 43,00 65,00	33,00 50,00 78,00	27,00 42,00 62,00	37,00 58,00 83,00	41,00 65,00 96,00	38,00 53,00 80,00	42,00 56,00 84,00	45,00 60,00 95,00	44,00 61,00 105,00	48,00 66,00 115,00	52,00 74,00 132,00
1007-54		Linksabbieger	231 x 420 330 x 600												
1007-55		Skiabfahrt kreuzt	231 x 420 330 x 600	26,00 38,00	36,00 54,00	41,00 63,00	34,00 53,00	46,00 72,00	51,00 81,00	48,00 66,00	52,00 70,00	56,00 75,00	55,00 77,00	60,00 83,00	65,00 92,00
1007-56		Skiwanderweg kreuzt	231 x 420 330 x 600												
1007-57		Kuppe	231 x 420 330 x 600 412 x 750	26,00 38,00 59,00	36,00 54,00 81,00	41,00 63,00 97,00	34,00 53,00 77,00	46,00 72,00 103,00	51,00 81,00 119,00	48,00 66,00 100,00	52,00 70,00 105,00	56,00 75,00 118,00	55,00 77,00 132,00	60,00 83,00 143,00	65,00 92,00 165,00
1007-58		Polizeikontrolle	231 x 420 330 x 600 412 x 750												
1007-59		Ende Seitenstreifen in 200 m	450 x 600 562 x 750	48,00 77,00	69,00 105,00	85,00 128,00	67,00 101,00	93,00 135,00	110,00 158,00	90,00 119,00	95,00 127,00	105,00 145,00	92,00 163,00	100,00 178,00	118,00 207,00
1007-60		Seitenstreifen nicht befahrbar	315 x 420 450 x 600 562 x 750	25,00 39,00 62,00	34,00 55,00 84,00	37,00 68,00 102,00	34,00 54,00 81,00	44,00 74,00 108,00	47,00 88,00 126,00	52,00 72,00 95,00	54,00 76,00 102,00	58,00 84,00 116,00	51,00 74,00 130,00	55,00 80,00 142,00	58,00 94,00 166,00
1007-61		Nebel	Ausführung nach RWVZ 1997	Preise auf Anfrage											
1007-62		Zufahrt	231 x 420 330 x 600	26,00 38,00	36,00 54,00	41,00 63,00	34,00 53,00	46,00 72,00	51,00 81,00	48,00 66,00	52,00 70,00	56,00 75,00	55,00 77,00	60,00 83,00	65,00 92,00

# VERKEHRSZEICHEN

















Nr.	Zeichen	Bedeutung	Maße in mm	Flachform 2 mm			Flachform 3 mm			Rundform			Alform		
				Folie RA1	Folie RA2	Folie RA3	Folie RA1	Folie RA2	Folie RA3	Folie RA1	Folie RA2	Folie RA3	Folie RA1	Folie RA2	Folie RA3
1008-30		Vorfahrt geändert	231 x 420 330 x 600	21,00 30,00	29,00 43,00	33,00 50,00	27,00 42,00	37,00 58,00	41,00 65,00	38,00 53,00	42,00 56,00	45,00 60,00	44,00 61,00	48,00 66,00	52,00 74,00
1008-31		Verkehrsführung geändert	315 x 420 450 x 600	25,00 39,00	34,00 55,00	37,00 68,00	34,00 54,00	44,00 74,00	47,00 88,00	52,00 72,00	54,00 76,00	58,00 84,00	51,00 74,00	55,00 80,00	58,00 94,00
1008-32		Industriegebiet Schienenfahrzeuge haben Vorrang (zu Z. 201)	450 x 600	48,00	69,00	85,00	67,00	93,00	110,00	90,00	95,00	105,00	92,00	100,00	118,00
1008-33		Hafengebiet Schienenfahrzeuge haben Vorrang (zu Z. 201)	450 x 600												
1008-34		keine Wende- möglichkeit	231 x 420 330 x 600	21,00 30,00	29,00 43,00	33,00 50,00	27,00 42,00	37,00 58,00	41,00 65,00	38,00 53,00	42,00 56,00	45,00 60,00	44,00 61,00	48,00 66,00	52,00 74,00
1010-10		erlaubt Kindern auch auf der Fahrbahn und dem Seiten- streifen zu spielen	231 x 420 330 x 600												
1010-11		Wintersport erlaubt	231 x 420 330 x 600	26,00 38,00	36,00 54,00	41,00 63,00	34,00 53,00	46,00 72,00	51,00 81,00	48,00 66,00	52,00 70,00	56,00 75,00	55,00 77,00	60,00 83,00	65,00 92,00
1010-12		Kennzeichnung von Parkflächen, auf denen Anhänger auch länger als 14 Tage parken dürfen	231 x 420 330 x 600												
1010-13		Kennzeichnung von Parkflächen, auf denen Wohnwagen auch länger als 14 Tage parken dürfen	231 x 420 330 x 600												
1010-14		Information Rollende Landstraße	330 x 600 412 x 750	38,00 59,00	54,00 81,00	63,00 97,00	53,00 77,00	72,00 103,00	81,00 119,00	66,00 100,00	70,00 105,00	75,00 118,00	77,00 132,00	83,00 143,00	92,00 165,00
1010-15		Information Leistungsumfang (zu Z 448.1)	Ausführung nach RWBA	Preise auf Anfrage											
1010-50		Kraftwagen und sonstige mehrspurige Fahrzeuge	231 x 420 330 x 600 412 x 750	26,00 38,00 59,00	36,00 54,00 81,00	41,00 63,00 97,00	34,00 53,00 77,00	46,00 72,00 103,00	51,00 81,00 119,00	48,00 66,00 100,00	52,00 70,00 105,00	56,00 75,00 118,00	55,00 77,00 132,00	60,00 83,00 143,00	65,00 92,00 165,00
1010-51		Kraftfahrzeuge mit einer zulässigen Gesamtmasse über 3,5 t, einschl. ihrer Anhänger, und Zugma- schinen, ausgen. Pkw und Kraftomnibusse	231 x 420 330 x 600 412 x 750	21,00 30,00 48,00	29,00 43,00 65,00	33,00 50,00 78,00	27,00 42,00 62,00	37,00 58,00 83,00	41,00 65,00 96,00	38,00 53,00 80,00	42,00 56,00 84,00	45,00 60,00 95,00	44,00 61,00 105,00	48,00 66,00 115,00	52,00 74,00 132,00
1010-52		Radverkehr	231 x 420 330 x 600												
1010-53		Fußgänger	231 x 420 330 x 600	26,00 38,00	36,00 54,00	41,00 63,00	34,00 53,00	46,00 72,00	51,00 81,00	48,00 66,00	52,00 70,00	56,00 75,00	55,00 77,00	60,00 83,00	65,00 92,00
1010-54		Reiter	231 x 420 330 x 600												



















Nr.	Zeichen	Bedeutung	Maße in mm	Flachform 2 mm			Flachform 3 mm			Rundform			Alform		
				Folie RA1	Folie RA2	Folie RA3	Folie RA1	Folie RA2	Folie RA3	Folie RA1	Folie RA2	Folie RA3	Folie RA1	Folie RA2	Folie RA3
1010-55		Viehtrieb	231 x 420 330 x 600	26,00 38,00	36,00 54,00	41,00 63,00	34,00 53,00	46,00 72,00	51,00 81,00	48,00 66,00	52,00 70,00	56,00 75,00	55,00 77,00	60,00 83,00	65,00 92,00
1010-56		Straßenbahn	231 x 420 330 x 600	21,00 30,00	29,00 43,00	33,00 50,00	27,00 42,00	37,00 58,00	41,00 65,00	38,00 53,00	42,00 56,00	45,00 60,00	44,00 61,00	48,00 66,00	52,00 74,00
1010-57		Kraftomnibus	231 x 420 330 x 600 412 x 750	21,00 30,00 48,00	29,00 43,00 65,00	33,00 50,00 78,00	27,00 42,00 62,00	37,00 58,00 83,00	41,00 65,00 96,00	38,00 53,00 80,00	42,00 56,00 84,00	45,00 60,00 95,00	44,00 61,00 105,00	48,00 66,00 115,00	52,00 74,00 132,00
1010-58		Personenkraftwagen	231 x 420 330 x 600 412 x 750												
1010-59		Personenkraftwagen mit Anhänger	231 x 420 330 x 600 412 x 750	26,00 38,00 59,00	36,00 54,00 81,00	41,00 63,00 97,00	34,00 53,00 77,00	46,00 72,00 103,00	51,00 81,00 119,00	48,00 66,00 100,00	52,00 70,00 105,00	56,00 75,00 118,00	55,00 77,00 132,00	60,00 83,00 143,00	65,00 92,00 165,00
1010-60		Lastkraftwagen mit Anhänger	231 x 420 330 x 600 412 x 750												
1010-61		Kraftfahrzeuge und Züge, die nicht schneller als 25 km/h fahren können oder dürfen	231 x 420 330 x 600	26,00 38,00	36,00 54,00	41,00 63,00	34,00 53,00	46,00 72,00	51,00 81,00	48,00 66,00	52,00 70,00	56,00 75,00	55,00 77,00	60,00 83,00	65,00 92,00
1010-62		Krafträder, auch mit Beiwagen, Kleinkrafträder und Mofas	231 x 420 330 x 600 412 x 750	21,00 30,00 48,00	29,00 43,00 65,00	33,00 50,00 78,00	27,00 42,00 62,00	37,00 58,00 83,00	41,00 65,00 96,00	38,00 53,00 80,00	42,00 56,00 84,00	45,00 60,00 95,00	44,00 61,00 105,00	48,00 66,00 115,00	52,00 74,00 132,00
1010-63		Mofas	231 x 420 330 x 600												
1010-64		Gespannfuhrwerke	231 x 420 330 x 600	26,00 38,00	36,00 54,00	41,00 63,00	34,00 53,00	46,00 72,00	51,00 81,00	48,00 66,00	52,00 70,00	56,00 75,00	55,00 77,00	60,00 83,00	65,00 92,00
1010-65		E-Bikes	231 x 420 330 x 600												
1010-66		Elektrisch betriebene Fahrzeuge	231 x 420 330 x 600 412 x 750	26,00 38,00 59,00	36,00 54,00 81,00	41,00 63,00 97,00	34,00 53,00 77,00	46,00 72,00 103,00	51,00 81,00 119,00	48,00 66,00 100,00	52,00 70,00 105,00	56,00 75,00 118,00	55,00 77,00 132,00	60,00 83,00 143,00	65,00 92,00 165,00
1010-67		Wohnmobile	231 x 420 330 x 600 412 x 750												
1012-30		Ladezone	231 x 420 330 x 600	26,00 38,00	36,00 54,00	41,00 63,00	34,00 53,00	46,00 72,00	51,00 81,00	48,00 66,00	52,00 70,00	56,00 75,00	55,00 77,00	60,00 83,00	65,00 92,00
1012-31		Ende	231 x 420 330 x 600 412 x 750	21,00 30,00 48,00	29,00 43,00 65,00	33,00 50,00 78,00	27,00 42,00 62,00	37,00 58,00 83,00	41,00 65,00 96,00	38,00 53,00 80,00	42,00 56,00 84,00	45,00 60,00 95,00	44,00 61,00 105,00	48,00 66,00 115,00	52,00 74,00 132,00
1012-32		Radfahrer absteigen	231 x 420 330 x 600	21,00 30,00	29,00 43,00	33,00 50,00	27,00 42,00	37,00 58,00	41,00 65,00	38,00 53,00	42,00 56,00	45,00 60,00	44,00 61,00	48,00 66,00	52,00 74,00

















# VERKEHRSZEICHEN

Nr.	Zeichen	Bedeutung	Maße in mm	Flachform 2 mm			Flachform 3 mm			Rundform			Alform		
				Folie RA1	Folie RA2	Folie RA3	Folie RA1	Folie RA2	Folie RA3	Folie RA1	Folie RA2	Folie RA3	Folie RA1	Folie RA2	Folie RA3
1012-33		Keine Mofas	231 x 420 330 x 600	26,00 38,00	36,00 54,00	41,00 63,00	34,00 53,00	46,00 72,00	51,00 81,00	48,00 66,00	52,00 70,00	56,00 75,00	55,00 77,00	60,00 83,00	65,00 92,00
1012-34		Grüne Welle bei ... km/h	231 x 420 330 x 600												
1012-35		Bei Rot hier halten	231 x 420 330 x 600	21,00 30,00	29,00 43,00	33,00 50,00	27,00 42,00	37,00 58,00	41,00 65,00	38,00 53,00	42,00 56,00	45,00 60,00	44,00 61,00	48,00 66,00	52,00 74,00
1012-36		Lärmschutz	231 x 420 330 x 600 412 x 750	26,00 38,00 59,00	36,00 54,00 81,00	41,00 63,00 97,00	34,00 53,00 77,00	46,00 72,00 103,00	51,00 81,00 119,00	48,00 66,00 100,00	52,00 70,00 105,00	56,00 75,00 118,00	55,00 77,00 132,00	60,00 83,00 143,00	65,00 92,00 165,00
1012-37		Zuflussregelung	231 x 420 330 x 600 412 x 750												
1012-38		Nebenstrecke	Ausführung nach RUB	Preise auf Anfrage											
1012-50		Schule	231 x 420 330 x 600												
1012-51		Kindergarten	231 x 420 330 x 600	26,00 38,00	36,00 54,00	41,00 63,00	34,00 53,00	46,00 72,00	51,00 81,00	48,00 66,00	52,00 70,00	56,00 75,00	55,00 77,00	60,00 83,00	65,00 92,00
1012-52		Altenheim	231 x 420 330 x 600												
1012-53		Krankenhaus	231 x 420 330 x 600												
1013-50		Seitenstreifen befahren	800 x 2250	-	-	-	377,00	510,00	605,00	-	-	-	531,00	566,00	665,00
1013-51		Seitenstreifen räumen	800 x 2250												
1013-52		Ende in ... m	500 x 2250	-	-	-	245,00	329,00	390,00	-	-	-	332,00	354,00	416,00
1014-50		Tunnelkategorie „B“ gemäß ADR-Übereinkommen 1014-51: ... „C“ ... 1014-52: ... „D“ ... 1014-53: ... „E“ ...	231 x 420 330 x 600 412 x 750	26,00 38,00 59,00	36,00 54,00 81,00	41,00 63,00 97,00	34,00 53,00 77,00	46,00 72,00 103,00	51,00 81,00 119,00	48,00 66,00 100,00	52,00 70,00 105,00	56,00 75,00 118,00	55,00 77,00 132,00	60,00 83,00 143,00	65,00 92,00 165,00
1020-11		Schwerbehinderte mit Parkausweis Nr. ... frei	231 x 420 330 x 600	21,00 30,00	29,00 43,00	33,00 50,00	27,00 42,00	37,00 58,00	41,00 65,00	38,00 53,00	42,00 56,00	45,00 60,00	44,00 61,00	48,00 66,00	52,00 74,00
1020-12		Radverkehr und Anlieger frei	315 x 420 450 x 600	25,00 39,00	34,00 55,00	37,00 68,00	34,00 54,00	44,00 74,00	47,00 88,00	52,00 72,00	54,00 76,00	58,00 84,00	51,00 74,00	55,00 80,00	58,00 94,00

















Nr.	Zeichen	Bedeutung	Maße in mm	Flachform 2 mm			Flachform 3 mm			Rundform			Alform		
				Folie RA1	Folie RA2	Folie RA3	Folie RA1	Folie RA2	Folie RA3	Folie RA1	Folie RA2	Folie RA3	Folie RA1	Folie RA2	Folie RA3
1020-13		Inline-Skaten und Rollschuhfahren frei	231 x 420 330 x 600	26,00 38,00	36,00 54,00	41,00 63,00	34,00 53,00	46,00 72,00	51,00 81,00	48,00 66,00	52,00 70,00	56,00 75,00	55,00 77,00	60,00 83,00	65,00 92,00
1020-14		Wintersport frei	231 x 420 330 x 600												
1020-30		Anlieger frei	231 x 420 330 x 600	21,00 30,00	29,00 43,00	33,00 50,00	27,00 42,00	37,00 58,00	41,00 65,00	38,00 53,00	42,00 56,00	45,00 60,00	44,00 61,00	48,00 66,00	52,00 74,00
1020-31		Anlieger oder Parken frei	315 x 420 450 x 600	31,00 48,00	42,00 69,00	46,00 85,00	42,00 67,00	55,00 93,00	59,00 110,00	64,00 90,00	67,00 95,00	72,00 105,00	64,00 92,00	68,00 100,00	72,00 118,00
1020-32		Bewohner mit Parkausweis Nr. ... frei	231 x 420 330 x 600	21,00 30,00	29,00 43,00	33,00 50,00	27,00 42,00	37,00 58,00	41,00 65,00	38,00 53,00	42,00 56,00	45,00 60,00	44,00 61,00	48,00 66,00	52,00 74,00
1022-10		Radverkehr frei	315 x 420 450 x 600	25,00 39,00	34,00 55,00	37,00 68,00	34,00 54,00	44,00 74,00	47,00 88,00	52,00 72,00	54,00 76,00	58,00 84,00	51,00 74,00	55,00 80,00	58,00 94,00
1022-11		Mofas frei	315 x 420 450 x 600	31,00 48,00	42,00 69,00	46,00 85,00	42,00 67,00	55,00 93,00	59,00 110,00	64,00 90,00	67,00 95,00	72,00 105,00	64,00 92,00	68,00 100,00	72,00 118,00
1022-12		Krafträder, auch mit Beiwagen, Kleinkrafträder und Mofas frei	315 x 420 450 x 600	25,00 39,00	34,00 55,00	37,00 68,00	34,00 54,00	44,00 74,00	47,00 88,00	52,00 72,00	54,00 76,00	58,00 84,00	51,00 74,00	55,00 80,00	58,00 94,00
1022-13		E-Bikes frei	315 x 420 450 x 600	31,00 48,00	42,00 69,00	46,00 85,00	42,00 67,00	55,00 93,00	59,00 110,00	64,00 90,00	67,00 95,00	72,00 105,00	64,00 92,00	68,00 100,00	72,00 118,00
1022-14		Radverkehr und Mofas frei	420 x 420 600 x 600	39,00 59,00	53,00 86,00	63,00 107,00	50,00 83,00	67,00 117,00	76,00 138,00	70,00 89,00	76,00 98,00	82,00 114,00	75,00 109,00	81,00 121,00	92,00 143,00
1022-15		E-Bikes und Mofas frei	420 x 420 600 x 600												
1024-10		Personenkraftwagen frei	315 x 420 450 x 600 562 x 750	25,00 39,00 62,00	34,00 55,00 84,00	37,00 68,00 102,00	34,00 54,00 81,00	44,00 74,00 108,00	47,00 88,00 126,00	52,00 72,00 95,00	54,00 76,00 102,00	58,00 84,00 116,00	51,00 74,00 130,00	55,00 80,00 142,00	58,00 94,00 166,00
1024-11		Personenkraftwagen mit Anhänger frei	315 x 420 450 x 600 562 x 750	31,00 48,00 77,00	42,00 69,00 105,00	46,00 85,00 128,00	42,00 67,00 101,00	55,00 93,00 135,00	59,00 110,00 158,00	64,00 90,00 119,00	67,00 95,00 127,00	72,00 105,00 145,00	64,00 92,00 163,00	68,00 100,00 178,00	72,00 118,00 207,00
1024-12		Kraftfahrzeuge mit einer zulässigen Gesamtmasse über 3,5 t, einschließlich ihrer Anhänger, und Zugmaschinen, ausgenommen Personenkraftwagen und Kraftomnibusse frei	315 x 420 450 x 600 562 x 750	25,00 39,00 62,00	34,00 55,00 84,00	37,00 68,00 102,00	34,00 54,00 81,00	44,00 74,00 108,00	47,00 88,00 126,00	52,00 72,00 95,00	54,00 76,00 102,00	58,00 84,00 116,00	51,00 74,00 130,00	55,00 80,00 142,00	58,00 94,00 166,00
1024-13		Lastkraftwagen mit Anhänger frei	315 x 420 450 x 600 562 x 750	31,00 48,00 77,00	42,00 69,00 105,00	46,00 85,00 128,00	42,00 67,00 101,00	55,00 93,00 135,00	59,00 110,00 158,00	64,00 90,00 119,00	67,00 95,00 127,00	72,00 105,00 145,00	64,00 92,00 163,00	68,00 100,00 178,00	72,00 118,00 207,00
1024-14		Kraftomnibusse frei	315 x 420 450 x 600 562 x 750												

# VERKEHRSZEICHEN

















Nr.	Zeichen	Bedeutung	Maße in mm	Flachform 2 mm			Flachform 3 mm			Rundform			Alform			
				Folie RA1	Folie RA2	Folie RA3	Folie RA1	Folie RA2	Folie RA3	Folie RA1	Folie RA2	Folie RA3	Folie RA1	Folie RA2	Folie RA3	
1024-15		Schienenbahnen frei	315 x 420 450 x 600													
1024-16		Straßenbahnen frei	315 x 420 450 x 600	31,00 48,00	42,00 69,00	46,00 85,00	42,00 67,00	55,00 93,00	59,00 110,00	64,00 90,00	67,00 95,00	72,00 105,00	64,00 92,00	68,00 100,00	72,00 118,00	
1024-17		Kraftfahrzeuge und Züge, die nicht schneller als 25 km/h fahren können oder dürfen, frei	315 x 420 450 x 600													
1024-18		Gespannfuhrwerke frei	315 x 420 450 x 600													
1024-19		Wohnmobile mit einer zulässigen Gesamtmasse bis 7,5 t ausgenommen	420 x 420 600 x 600 750 x 750	39,00 59,00 95,00	53,00 86,00 130,00	63,00 107,00 164,00	50,00 83,00 127,00	67,00 117,00 169,00	76,00 138,00 203,00	70,00 89,00 131,00	76,00 98,00 144,00	82,00 114,00 168,00	75,00 109,00 195,00	81,00 121,00 213,00	92,00 143,00 258,00	
1024-20		Elektrisch betriebene Fahrzeuge frei	315 x 420 450 x 600 562 x 750	31,00 48,00 77,00	42,00 69,00 105,00	46,00 85,00 128,00	42,00 67,00 101,00	55,00 93,00 135,00	59,00 110,00 158,00	64,00 90,00 119,00	67,00 95,00 127,00	72,00 105,00 145,00	64,00 92,00 163,00	68,00 100,00 178,00	72,00 118,00 207,00	
1026-30		Taxi frei	315 x 420 450 x 600	25,00 39,00	34,00 55,00	37,00 68,00	34,00 54,00	44,00 74,00	47,00 88,00	52,00 72,00	54,00 76,00	58,00 84,00	51,00 74,00	55,00 80,00	58,00 94,00	
1026-31		Kraftomnibusse im Gelegenheitsverkehr frei	231 x 420 330 x 600	26,00 38,00	36,00 54,00	41,00 63,00	34,00 53,00	46,00 72,00	51,00 81,00	48,00 66,00	52,00 70,00	56,00 75,00	55,00 77,00	60,00 83,00	65,00 92,00	
1026-32		Linienverkehr frei	315 x 420 450 x 600 562 x 750													
1026-33		Einsatzfahrzeuge frei	315 x 420 450 x 600 562 x 750	25,00 39,00 62,00	34,00 55,00 84,00	37,00 68,00 102,00	34,00 54,00 81,00	44,00 74,00 108,00	47,00 88,00 126,00	52,00 72,00 95,00	54,00 76,00 102,00	58,00 84,00 116,00	51,00 74,00 130,00	55,00 80,00 142,00	58,00 94,00 166,00	
1026-34		Krankenfahrzeuge frei	315 x 420 450 x 600 562 x 750													
1026-35		Lieferverkehr frei	315 x 420 450 x 600 562 x 750													
1026-36		Landwirtschaftlicher Verkehr frei	315 x 420 450 x 600													
1026-37		Forstwirtschaftlicher Verkehr frei	315 x 420 450 x 600	25,00 39,00	34,00 55,00	37,00 68,00	34,00 54,00	44,00 74,00	47,00 88,00	52,00 72,00	54,00 76,00	58,00 84,00	51,00 74,00	55,00 80,00	58,00 94,00	
1026-38		Land- und forstwirtschaftlicher Verkehr frei	315 x 420 450 x 600													
1026-39		Betriebs- und Versorgungsdienst frei	231 x 420 330 x 600	21,00 30,00	29,00 43,00	33,00 50,00	27,00 42,00	37,00 58,00	41,00 65,00	38,00 53,00	42,00 56,00	45,00 60,00	44,00 61,00	48,00 66,00	52,00 74,00	

Nr.	Zeichen	Bedeutung	Maße in mm	Flachform 2 mm			Flachform 3 mm			Rundform			Alform		
				Folie RA1	Folie RA2	Folie RA3	Folie RA1	Folie RA2	Folie RA3	Folie RA1	Folie RA2	Folie RA3	Folie RA1	Folie RA2	Folie RA3
1026-60		Elektrofahrzeuge während des Ladevorgangs frei	420 x 420 600 x 600	39,00 59,00	53,00 86,00	63,00 107,00	50,00 83,00	67,00 117,00	76,00 138,00	70,00 89,00	76,00 98,00	82,00 114,00	75,00 109,00	81,00 121,00	92,00 143,00
1026-61		Elektrofahrzeuge frei	315 x 420 450 x 600	31,00 48,00	42,00 69,00	46,00 85,00	42,00 67,00	55,00 93,00	59,00 110,00	64,00 90,00	67,00 95,00	72,00 105,00	64,00 92,00	68,00 100,00	72,00 118,00
1026-62		Gütletransport frei	231 x 420 330 x 600	26,00 38,00	36,00 54,00	41,00 63,00	34,00 53,00	46,00 72,00	51,00 81,00	48,00 66,00	52,00 70,00	56,00 75,00	55,00 77,00	60,00 83,00	65,00 92,00
1026-63		E-Bikes frei	231 x 420 330 x 600												
1028-30		Baustellenfahrzeuge frei	315 x 420 450 x 600 562 x 750	25,00 39,00 62,00	34,00 55,00 84,00	37,00 68,00 102,00	34,00 54,00 81,00	44,00 74,00 108,00	47,00 88,00 126,00	52,00 72,00 95,00	54,00 76,00 102,00	58,00 84,00 116,00	51,00 74,00 130,00	55,00 80,00 142,00	58,00 94,00 166,00
1028-31		bis Baustelle frei	231 x 420 330 x 600	21,00 30,00	29,00 43,00	33,00 50,00	27,00 42,00	37,00 58,00	41,00 65,00	38,00 53,00	42,00 56,00	45,00 60,00	44,00 61,00	48,00 66,00	52,00 74,00
1028-32		Anlieger bis Baustelle frei	231 x 420 330 x 600												
1028-33		Zufahrt bis ... frei	315 x 420 450 x 600	25,00 39,00	34,00 55,00	37,00 68,00	34,00 54,00	44,00 74,00	47,00 88,00	52,00 72,00	54,00 76,00	58,00 84,00	51,00 74,00	55,00 80,00	58,00 94,00
1028-34		Fährbenutzer frei	315 x 420 450 x 600	31,00 48,00	42,00 69,00	46,00 85,00	42,00 67,00	55,00 93,00	59,00 110,00	64,00 90,00	67,00 95,00	72,00 105,00	64,00 92,00	68,00 100,00	72,00 118,00
1031-50		Freistellung vom Verkehrsverbot nach § 40 Abs. 1 des Bundes-Immissionsschutzgesetzes. Rote, gelbe und grüne Plakette frei	450 x 600 562 x 750												
1031-51		Freistellung vom Verkehrsverbot nach § 40 Abs. 1 des Bundes-Immissionsschutzgesetzes. Gelbe und grüne Plakette frei	450 x 600 562 x 750	48,00 77,00	69,00 105,00	85,00 128,00	67,00 101,00	93,00 135,00	110,00 158,00	90,00 119,00	95,00 127,00	105,00 145,00	92,00 163,00	100,00 178,00	118,00 207,00
1031-52		Freistellung vom Verkehrsverbot nach § 40 Abs. 1 des Bundes-Immissionsschutzgesetzes. Grüne Plakette frei	450 x 600 562 x 750												
1040-10		Wintersport erlaubt, zeitlich beschränkt	231 x 420 330 x 600	26,00 38,00	36,00 54,00	41,00 63,00	34,00 53,00	46,00 72,00	51,00 81,00	48,00 66,00	52,00 70,00	56,00 75,00	55,00 77,00	60,00 83,00	65,00 92,00
1040-30		Zeitliche Beschränkung	231 x 420 330 x 600 412 x 750	21,00 30,00 48,00	29,00 43,00 65,00	33,00 50,00 78,00	27,00 42,00 62,00	37,00 58,00 83,00	41,00 65,00 96,00	38,00 53,00 80,00	42,00 56,00 84,00	45,00 60,00 95,00	44,00 61,00 105,00	48,00 66,00 115,00	52,00 74,00 132,00
1040-31		Zeitliche Beschränkung	231 x 420 330 x 600 412 x 750												
1040-32		Parkscheibe ... Stunden	231 x 420 330 x 600	21,00 30,00	29,00 43,00	33,00 50,00	27,00 42,00	37,00 58,00	41,00 65,00	38,00 53,00	42,00 56,00	45,00 60,00	44,00 61,00	48,00 66,00	52,00 74,00

# VERKEHRSZEICHEN







Nr.	Zeichen	Bedeutung	Maße in mm	Flachform 2 mm			Flachform 3 mm			Rundform			Alform		
				Folie RA1	Folie RA2	Folie RA3	Folie RA1	Folie RA2	Folie RA3	Folie RA1	Folie RA2	Folie RA3	Folie RA1	Folie RA2	Folie RA3
1040-33		Parken mit Parkscheibe in gekennzeichneten Flächen ... Stunden	231 x 420 330 x 600	21,00 30,00	29,00 43,00	33,00 50,00	27,00 42,00	37,00 58,00	41,00 65,00	38,00 53,00	42,00 56,00	45,00 60,00	44,00 61,00	48,00 66,00	52,00 74,00
1040-34		Ab Zeitpunkt	231 x 420 330 x 600	26,00 38,00	36,00 54,00	41,00 63,00	34,00 53,00	46,00 72,00	51,00 81,00	48,00 66,00	52,00 70,00	56,00 75,00	55,00 77,00	60,00 83,00	65,00 92,00
1040-35		Lärmschutz (mit Zeitangabe)	231 x 420 330 x 600 412 x 750	26,00 38,00 59,00	36,00 54,00 81,00	41,00 63,00 97,00	34,00 53,00 77,00	46,00 72,00 103,00	51,00 81,00 119,00	48,00 66,00 100,00	52,00 70,00 105,00	56,00 75,00 118,00	55,00 77,00 132,00	60,00 83,00 143,00	65,00 92,00 165,00
1040-36		Schulweg i.V.m. zeitlicher Begrenzung (zu Z 101 oder 274)	231 x 420 330 x 600	26,00 38,00	36,00 54,00	41,00 63,00	34,00 53,00	46,00 72,00	51,00 81,00	48,00 66,00	52,00 70,00	56,00 75,00	55,00 77,00	60,00 83,00	65,00 92,00
1042-30		Zeitliche Beschränkung	231 x 420 330 x 600	21,00 30,00	29,00 43,00	33,00 50,00	27,00 42,00	37,00 58,00	41,00 65,00	38,00 53,00	42,00 56,00	45,00 60,00	44,00 61,00	48,00 66,00	52,00 74,00
1042-31		Zeitliche Beschränkung	231 x 420 330 x 600												
1042-32		Zeitliche Beschränkung	315 x 420 450 x 600	31,00 48,00	42,00 69,00	46,00 85,00	42,00 67,00	55,00 93,00	59,00 110,00	64,00 90,00	67,00 95,00	72,00 105,00	64,00 92,00	68,00 100,00	72,00 118,00
1042-33		Zeitliche Beschränkung	231 x 420 330 x 600	21,00 30,00	29,00 43,00	33,00 50,00	27,00 42,00	37,00 58,00	41,00 65,00	38,00 53,00	42,00 56,00	45,00 60,00	44,00 61,00	48,00 66,00	52,00 74,00
1042-34		Zeitliche Beschränkung	231 x 420 330 x 600	26,00 38,00	36,00 54,00	41,00 63,00	34,00 53,00	46,00 72,00	51,00 81,00	48,00 66,00	52,00 70,00	56,00 75,00	55,00 77,00	60,00 83,00	65,00 92,00
1042-35		Zeitliche Beschränkung	315 x 420 450 x 600												
1042-36		Schulbus (tageszeitliche Benutzung)	315 x 420 450 x 600	31,00 48,00	42,00 69,00	46,00 85,00	42,00 67,00	55,00 93,00	59,00 110,00	64,00 90,00	67,00 95,00	72,00 105,00	64,00 92,00	68,00 100,00	72,00 118,00
1042-37		Parken Samstag und Sonntag erlaubt	315 x 420 450 x 600												
1042-38		Werktags außer samstags	231 x 420 330 x 600	26,00 38,00	36,00 54,00	41,00 63,00	34,00 53,00	46,00 72,00	51,00 81,00	48,00 66,00	52,00 70,00	56,00 75,00	55,00 77,00	60,00 83,00	65,00 92,00
1042-50		Straßenreinigung (mit Zeit- und Datumsangabe)	420 x 420 600 x 600	39,00 59,00	53,00 86,00	63,00 107,00	50,00 83,00	67,00 117,00	76,00 138,00	70,00 89,00	76,00 98,00	82,00 114,00	75,00 109,00	81,00 121,00	92,00 143,00
1042-51		Sa und So	231 x 420 330 x 600	26,00 38,00	36,00 54,00	41,00 63,00	34,00 53,00	46,00 72,00	51,00 81,00	48,00 66,00	52,00 70,00	56,00 75,00	55,00 77,00	60,00 83,00	65,00 92,00
1042-52		Sa, So und an Feiertagen	315 x 420 450 x 600	31,00 48,00	42,00 69,00	46,00 85,00	42,00 67,00	55,00 93,00	59,00 110,00	64,00 90,00	67,00 95,00	72,00 105,00	64,00 92,00	68,00 100,00	72,00 118,00



Nr.	Zeichen	Bedeutung	Maße in mm	Flachform 2 mm			Flachform 3 mm			Rundform			Alform		
				Folie RA1	Folie RA2	Folie RA3	Folie RA1	Folie RA2	Folie RA3	Folie RA1	Folie RA2	Folie RA3	Folie RA1	Folie RA2	Folie RA3
1042-53		Schulweg i.V.m. zeitlicher Begrenzung an Werktagen (zu Z 101 oder 274)	315 x 420 450 x 600	31,00 48,00	42,00 69,00	46,00 85,00	42,00 67,00	55,00 93,00	59,00 110,00	64,00 90,00	67,00 95,00	72,00 105,00	64,00 92,00	68,00 100,00	72,00 118,00
1044-10		Nur Schwerbehinderte mit außergewöhnlicher Gehbehinderung und Blinde	231 x 420 330 x 600	21,00 30,00	29,00 43,00	33,00 50,00	27,00 42,00	37,00 58,00	41,00 65,00	38,00 53,00	42,00 56,00	45,00 60,00	44,00 61,00	48,00 66,00	52,00 74,00
1044-11		Nur Schwerbehinderte mit Parkausweis Nr. ...	231 x 420 330 x 600												
1044-12		Nur Schwerbehinderte mit außergewöhnlicher Gehbehinderung und Blinde mit Anzahl der Parkstände	315 x 420 450 x 600	31,00 48,00	42,00 69,00	46,00 85,00	42,00 67,00	55,00 93,00	59,00 110,00	64,00 90,00	67,00 95,00	72,00 105,00	64,00 92,00	68,00 100,00	72,00 118,00
1044-30		Nur Bewohner mit Parkausweis Nr. ...	231 x 420 330 x 600	21,00 30,00	29,00 43,00	33,00 50,00	27,00 42,00	37,00 58,00	41,00 65,00	38,00 53,00	42,00 56,00	45,00 60,00	44,00 61,00	48,00 66,00	52,00 74,00
1048-14		Nur Sattelkraftfahrzeuge	231 x 420 330 x 600 412 x 750	26,00 38,00 59,00	36,00 54,00 81,00	41,00 63,00 97,00	34,00 53,00 77,00	46,00 72,00 103,00	51,00 81,00 119,00	48,00 66,00 100,00	52,00 70,00 105,00	56,00 75,00 118,00	55,00 77,00 132,00	60,00 83,00 143,00	65,00 92,00 165,00
1048-15		Nur Sattelkraftfahrzeuge und Lastkraftwagen mit Anhänger	315 x 420 450 x 600 562 x 750	31,00 48,00 77,00	42,00 69,00 105,00	46,00 85,00 128,00	42,00 67,00 101,00	55,00 93,00 135,00	59,00 110,00 158,00	64,00 90,00 119,00	67,00 95,00 127,00	72,00 105,00 145,00	64,00 92,00 163,00	68,00 100,00 178,00	72,00 118,00 207,00
1048-18		Nur Schienenbahnen	315 x 420 450 x 600	25,00 39,00	34,00 55,00	37,00 68,00	34,00 54,00	44,00 74,00	47,00 88,00	52,00 72,00	54,00 76,00	58,00 84,00	51,00 74,00	55,00 80,00	58,00 94,00
1048-20		Nur Pkw mit Anhänger und Kraftfahrzeuge mit einer zulässigen Gesamtmasse über 3,5 t, einschl. ihrer Anhänger, und Zugmaschinen ausgenommen Pkw und Kraftomnibusse	315 x 420 450 x 600 562 x 750	31,00 48,00 77,00	42,00 69,00 105,00	46,00 85,00 128,00	42,00 67,00 101,00	55,00 93,00 135,00	59,00 110,00 158,00	64,00 90,00 119,00	67,00 95,00 127,00	72,00 105,00 145,00	64,00 92,00 163,00	68,00 100,00 178,00	72,00 118,00 207,00
1049-11		Kraftfahrzeuge und Züge, die nicht schneller als 25 km/h fahren können oder dürfen, dürfen überholt werden	315 x 420 450 x 600	31,00 48,00	42,00 69,00	46,00 85,00	42,00 67,00	55,00 93,00	59,00 110,00	64,00 90,00	67,00 95,00	72,00 105,00	64,00 92,00	68,00 100,00	72,00 118,00
1049-12		Nur militärische Kettenfahrzeuge	231 x 420 330 x 600	26,00 38,00	36,00 54,00	41,00 63,00	34,00 53,00	46,00 72,00	51,00 81,00	48,00 66,00	52,00 70,00	56,00 75,00	55,00 77,00	60,00 83,00	65,00 92,00
1049-13		Nur Lkw (Zeichen 1010-51), Kraftomnibus (Zeichen 1010-57) und Pkw mit Anhänger (Zeichen 1010-59)	420 x 420 600 x 600 750 x 750	31,00 48,00 76,00	43,00 69,00 104,00	51,00 86,00 131,00	40,00 67,00 102,00	53,00 93,00 135,00	61,00 110,00 163,00	56,00 71,00 105,00	61,00 78,00 116,00	66,00 91,00 135,00	60,00 87,00 156,00	65,00 97,00 171,00	73,00 114,00 207,00
1050-30		Taxi	231 x 420 330 x 600	21,00 30,00	29,00 43,00	33,00 50,00	27,00 42,00	37,00 58,00	41,00 65,00	38,00 53,00	42,00 56,00	45,00 60,00	44,00 61,00	48,00 66,00	52,00 74,00
1050-31		... Taxen	231 x 420 330 x 600	26,00 38,00	36,00 54,00	41,00 63,00	34,00 53,00	46,00 72,00	51,00 81,00	48,00 66,00	52,00 70,00	56,00 75,00	55,00 77,00	60,00 83,00	65,00 92,00
1050-32		Elektrofahrzeuge während des Ladevorgangs	315 x 420 450 x 600	31,00 48,00	42,00 69,00	46,00 85,00	42,00 67,00	55,00 93,00	59,00 110,00	64,00 90,00	67,00 95,00	72,00 105,00	64,00 92,00	68,00 100,00	72,00 118,00
1050-33		Elektrofahrzeuge	231 x 420 330 x 600	26,00 38,00	36,00 54,00	41,00 63,00	34,00 53,00	46,00 72,00	51,00 81,00	48,00 66,00	52,00 70,00	56,00 75,00	55,00 77,00	60,00 83,00	65,00 92,00























# VERKEHRSZEICHEN

Nr.	Zeichen	Bedeutung	Maße in mm	Flachform 2 mm			Flachform 3 mm			Rundform			Alform		
				Folie RA1	Folie RA2	Folie RA3	Folie RA1	Folie RA2	Folie RA3	Folie RA1	Folie RA2	Folie RA3	Folie RA1	Folie RA2	Folie RA3
1052-30		Nur kennzeichnungs- pflichtige Kraftfahrzeuge mit gefährlichen Gütern	315 x 420 450 x 600 562 x 750	31,00 48,00 77,00	42,00 69,00 105,00	46,00 85,00 128,00	42,00 67,00 101,00	55,00 93,00 135,00	59,00 110,00 158,00	64,00 90,00 119,00	67,00 95,00 127,00	72,00 105,00 145,00	64,00 92,00 163,00	68,00 100,00 178,00	72,00 118,00 207,00
1052-31		Nur Fahrzeuge mit wassergefährdender Ladung	315 x 420 450 x 600 562 x 750												
1053-30		Parken in gekenn- zeichneten Flächen erlaubt	231 x 420 330 x 600												
1053-31		Mit Parkschein	231 x 420 330 x 600	21,00 30,00	29,00 43,00	33,00 50,00	27,00 42,00	37,00 58,00	41,00 65,00	38,00 53,00	42,00 56,00	45,00 60,00	44,00 61,00	48,00 66,00	52,00 74,00
1053-32		Gebührenpflichtig	231 x 420 330 x 600												
1053-33		Massenangabe – 7,5 t	231 x 420 330 x 600 412 x 750	21,00 30,00 48,00	29,00 43,00 65,00	33,00 50,00 78,00	27,00 42,00 62,00	37,00 58,00 83,00	41,00 65,00 96,00	38,00 53,00 80,00	42,00 56,00 84,00	45,00 60,00 95,00	44,00 61,00 105,00	48,00 66,00 115,00	52,00 74,00 132,00
1053-34		Auf dem Seitenstreifen	231 x 420 330 x 600 412 x 750												
1053-35		Bei Nässe	420 x 420 600 x 600 750 x 750	31,00 48,00 76,00	43,00 69,00 104,00	51,00 86,00 131,00	40,00 67,00 102,00	53,00 93,00 135,00	61,00 110,00 163,00	56,00 71,00 105,00	61,00 78,00 116,00	66,00 91,00 135,00	60,00 87,00 156,00	65,00 97,00 171,00	73,00 114,00 207,00
1053-36		Durchgangsverkehr	231 x 420 330 x 600 412 x 750	26,00 38,00 59,00	36,00 54,00 81,00	41,00 63,00 97,00	34,00 53,00 77,00	46,00 72,00 103,00	51,00 81,00 119,00	48,00 66,00 100,00	52,00 70,00 105,00	56,00 75,00 118,00	55,00 77,00 132,00	60,00 83,00 143,00	65,00 92,00 165,00
1053-37		Massenangabe – 12 t	231 x 420 330 x 600 412 x 750												
1053-38		Querparken als Sinnbild	420 x 420 600 x 600												
1053-39		Schrägparken als Sinnbild	420 x 420 600 x 600	39,00 59,00	53,00 86,00	63,00 107,00	50,00 83,00	67,00 117,00	76,00 138,00	70,00 89,00	76,00 98,00	82,00 114,00	75,00 109,00	81,00 121,00	92,00 143,00
1053-52		nur innerhalb gekenn- zeichneter Parkflächen	420 x 420 600 x 600												
1053-53		Parken mit Parkschein in gekenn- zeichneten Flächen	420 x 420 600 x 600												
1060-31		Haltverbot auch auf dem Seitenstreifen	231 x 420 330 x 600 412 x 750	21,00 30,00 48,00	29,00 43,00 65,00	33,00 50,00 78,00	27,00 42,00 62,00	37,00 58,00 83,00	41,00 65,00 96,00	38,00 53,00 80,00	42,00 56,00 84,00	45,00 60,00 95,00	44,00 61,00 105,00	48,00 66,00 115,00	52,00 74,00 132,00
1060-32		auch Kraftomni- busse und Pkw mit Anhängern	420 x 420 600 x 600 750 x 750	39,00 59,00 95,00	53,00 86,00 130,00	63,00 107,00 164,00	50,00 83,00 127,00	67,00 117,00 169,00	76,00 138,00 203,00	70,00 89,00 131,00	76,00 98,00 144,00	82,00 114,00 168,00	75,00 109,00 195,00	81,00 121,00 213,00	92,00 143,00 258,00



















Nr.	Zeichen	Bedeutung	Maße in mm	Flachform 2 mm			Flachform 3 mm			Rundform			Alform		
				Folie RA1	Folie RA2	Folie RA3	Folie RA1	Folie RA2	Folie RA3	Folie RA1	Folie RA2	Folie RA3	Folie RA1	Folie RA2	Folie RA3
1060-33		Massenangabe – 2,8 t	231 x 420 330 x 600 412 x 750	26,00 38,00 59,00	36,00 54,00 81,00	41,00 63,00 97,00	34,00 53,00 77,00	46,00 72,00 103,00	51,00 81,00 119,00	48,00 66,00 100,00	52,00 70,00 105,00	56,00 75,00 118,00	55,00 77,00 132,00	60,00 83,00 143,00	65,00 92,00 165,00
Br. 1		Militärische Tragfähigkeitszeichen an Brücken (Nato-Brückenschild)	Ø 500 lackiert	24,00	-	-	-	-	-	-	-	-	40,00	-	-
Br. 2		Militärische Tragfähigkeitszeichen an Brücken (Nato-Brückenschild)	Ø 400 lackiert	19,00	-	-	-	-	-	-	-	-	34,00	-	-
Br. 3		Militärische Tragfähigkeitszeichen an Brücken (Nato-Brückenschild)	Ø 500 lackiert	24,00	-	-	-	-	-	-	-	-	40,00	-	-
Br. 4		Militärische Tragfähigkeitszeichen an Brücken (Nato-Brückenschild)	Ø 500 lackiert												
Br. 5		Militärische Tragfähigkeitszeichen an Brücken (Nato-Brückenschild)	Ø 500 lackiert												

# VERKEHRSZEICHEN

Nr.	Zeichen	Bedeutung	Maße in mm	Flachform 2 mm			Flachform 3 mm			Rundform			Alform		
				Folie RA1	Folie RA2	Folie RA3	Folie RA1	Folie RA2	Folie RA3	Folie RA1	Folie RA2	Folie RA3	Folie RA1	Folie RA2	Folie RA3
2001		2002	231 x 420 330 x 600 412 x 750	21,00	29,00	33,00	27,00	37,00	41,00	38,00	42,00	45,00	44,00	48,00	52,00
				30,00	43,00	50,00	42,00	58,00	65,00	53,00	56,00	60,00	61,00	66,00	74,00
2003		2004	231 x 420 330 x 600 412 x 750	48,00	65,00	78,00	62,00	83,00	96,00	80,00	84,00	95,00	105,00	115,00	132,00
2005			315 x 420 450 x 600 562 x 750	25,00	34,00	37,00	34,00	44,00	47,00	52,00	54,00	58,00	51,00	55,00	58,00
				39,00	55,00	68,00	54,00	74,00	88,00	72,00	76,00	84,00	74,00	80,00	94,00
2008			231 x 420 330 x 600 412 x 750	62,00	84,00	102,00	81,00	108,00	126,00	95,00	102,00	116,00	130,00	142,00	166,00
2009		2010	231 x 420 330 x 600	21,00	29,00	33,00	27,00	37,00	41,00	38,00	42,00	45,00	44,00	48,00	52,00
				30,00	43,00	50,00	42,00	58,00	65,00	53,00	56,00	60,00	61,00	66,00	74,00
2011		2012	231 x 420 330 x 600 412 x 750												
2014			231 x 420 330 x 600 412 x 750												
2101		2102	231 x 420 330 x 600 412 x 750												
2111		2112	231 x 420 330 x 600 412 x 750	21,00	29,00	33,00	27,00	37,00	41,00	38,00	42,00	45,00	44,00	48,00	52,00
				30,00	43,00	50,00	42,00	58,00	65,00	53,00	56,00	60,00	61,00	66,00	74,00
2113		2114	231 x 420 330 x 600 412 x 750	48,00	65,00	78,00	62,00	83,00	96,00	80,00	84,00	95,00	105,00	115,00	132,00
2121		2122	231 x 420 330 x 600 412 x 750												
2123			231 x 420 330 x 600 412 x 750												
2132		2133	315 x 420 450 x 600 562 x 750	25,00	34,00	37,00	34,00	44,00	47,00	52,00	54,00	58,00	51,00	55,00	58,00
				39,00	55,00	68,00	54,00	74,00	88,00	72,00	76,00	84,00	74,00	80,00	94,00
2134		2139	231 x 420 330 x 600 412 x 750	62,00	84,00	102,00	81,00	108,00	126,00	95,00	102,00	116,00	130,00	142,00	166,00
2140			231 x 420 330 x 600 412 x 750	21,00	29,00	33,00	27,00	37,00	41,00	38,00	42,00	45,00	44,00	48,00	52,00
				30,00	43,00	50,00	42,00	58,00	65,00	53,00	56,00	60,00	61,00	66,00	74,00
2140				48,00	65,00	78,00	62,00	83,00	96,00	80,00	84,00	95,00	105,00	115,00	132,00
2161			315 x 420 450 x 600 562 x 750	25,00	34,00	37,00	34,00	44,00	47,00	52,00	54,00	58,00	51,00	55,00	58,00
				39,00	55,00	68,00	54,00	74,00	88,00	72,00	76,00	84,00	74,00	80,00	94,00
2161				62,00	84,00	102,00	81,00	108,00	126,00	95,00	102,00	116,00	130,00	142,00	166,00

Nr.	Zeichen	Bedeutung	Maße in mm	Flachform 2 mm			Flachform 3 mm			Rundform			Alform			
				Folie RA1	Folie RA2	Folie RA3	Folie RA1	Folie RA2	Folie RA3	Folie RA1	Folie RA2	Folie RA3	Folie RA1	Folie RA2	Folie RA3	
2201		2202		315 x 420 450 x 600 562 x 750	25,00 39,00 62,00	34,00 55,00 84,00	37,00 68,00 102,00	34,00 54,00 81,00	44,00 74,00 108,00	47,00 88,00 126,00	52,00 72,00 95,00	54,00 76,00 102,00	58,00 84,00 116,00	51,00 74,00 130,00	55,00 80,00 142,00	58,00 94,00 166,00
2211		2212		315 x 420 450 x 600 562 x 750												
2303		2304		231 x 420 330 x 600 412 x 750												
2401		2402		231 x 420 330 x 600 412 x 750	21,00 30,00 48,00	29,00 43,00 65,00	33,00 50,00 78,00	27,00 42,00 62,00	37,00 58,00 83,00	41,00 65,00 96,00	38,00 53,00 80,00	42,00 56,00 84,00	45,00 60,00 95,00	44,00 61,00 105,00	48,00 66,00 115,00	52,00 74,00 132,00
2403				231 x 420 330 x 600 412 x 750												
2411				231 x 420 330 x 600	26,00 38,00	36,00 54,00	41,00 63,00	34,00 53,00	46,00 72,00	51,00 81,00	48,00 66,00	52,00 70,00	56,00 75,00	55,00 77,00	60,00 83,00	65,00 92,00
2421				231 x 420 330 x 600 412 x 750												
2422		2423		231 x 420 330 x 600 412 x 750	21,00 30,00 48,00	29,00 43,00 65,00	33,00 50,00 78,00	27,00 42,00 62,00	37,00 58,00 83,00	41,00 65,00 96,00	38,00 53,00 80,00	42,00 56,00 84,00	45,00 60,00 95,00	44,00 61,00 105,00	48,00 66,00 115,00	52,00 74,00 132,00
2425		2427		231 x 420 330 x 600 412 x 750												
2428		2429		231 x 420 330 x 600 412 x 750												
2431				315 x 420 450 x 600 562 x 750	25,00 39,00 62,00	34,00 55,00 84,00	37,00 68,00 102,00	34,00 54,00 81,00	44,00 74,00 108,00	47,00 88,00 126,00	52,00 72,00 95,00	54,00 76,00 102,00	58,00 84,00 116,00	51,00 74,00 130,00	55,00 80,00 142,00	58,00 94,00 166,00
2432		2433		315 x 420 450 x 600 562 x 750	31,00 48,00 77,00	42,00 69,00 105,00	46,00 85,00 128,00	42,00 67,00 101,00	55,00 93,00 135,00	59,00 110,00 158,00	64,00 90,00 119,00	67,00 95,00 127,00	72,00 105,00 145,00	64,00 92,00 163,00	68,00 100,00 178,00	72,00 118,00 207,00
2441				600 x 600	48,00	69,00	86,00	67,00	93,00	110,00	71,00	78,00	91,00	87,00	97,00	114,00
2449				333 x 1000	50,00	67,00	81,00	66,00	86,00	100,00	-	-	-	119,00	127,00	146,00
2501		2502		231 x 420 330 x 600 412 x 750	21,00 30,00 48,00	29,00 43,00 65,00	33,00 50,00 78,00	27,00 42,00 62,00	37,00 58,00 83,00	41,00 65,00 96,00	38,00 53,00 80,00	42,00 56,00 84,00	45,00 60,00 95,00	44,00 61,00 105,00	48,00 66,00 115,00	52,00 74,00 132,00
2503		2531		231 x 420 330 x 600 412 x 750												

# VERKEHRSZEICHEN

Nr.	Zeichen	Bedeutung	Maße in mm	Flachform 2 mm			Flachform 3 mm			Rundform			Alform		
				Folie RA1	Folie RA2	Folie RA3	Folie RA1	Folie RA2	Folie RA3	Folie RA1	Folie RA2	Folie RA3	Folie RA1	Folie RA2	Folie RA3
2532		2535 	231 x 420 330 x 600 412 x 750												
2802			231 x 420 330 x 600 412 x 750	21,00 30,00 48,00	29,00 43,00 65,00	33,00 50,00 78,00	27,00 42,00 62,00	37,00 58,00 83,00	41,00 65,00 96,00	38,00 53,00 80,00	42,00 56,00 84,00	45,00 60,00 95,00	44,00 61,00 105,00	48,00 66,00 115,00	52,00 74,00 132,00
2803		2804 	231 x 420 330 x 600 412 x 750												
2811			420 x 315 600 x 450	31,00 48,00	42,00 69,00	46,00 85,00	42,00 67,00	55,00 93,00	59,00 110,00	64,00 90,00	67,00 95,00	72,00 105,00	64,00 92,00	68,00 100,00	72,00 118,00
2821		2822 	231 x 420 330 x 600	26,00 38,00	36,00 54,00	41,00 63,00	34,00 53,00	46,00 72,00	51,00 81,00	48,00 66,00	52,00 70,00	56,00 75,00	55,00 77,00	60,00 83,00	65,00 92,00
2823		2824 	231 x 420 330 x 600												
2825			315 x 420 450 x 600	31,00 48,00	42,00 69,00	46,00 85,00	42,00 67,00	55,00 93,00	59,00 110,00	64,00 90,00	67,00 95,00	72,00 105,00	64,00 92,00	68,00 100,00	72,00 118,00
2831		2832 	231 x 420 330 x 600	26,00 38,00	36,00 54,00	41,00 63,00	34,00 53,00	46,00 72,00	51,00 81,00	48,00 66,00	52,00 70,00	56,00 75,00	55,00 77,00	60,00 83,00	65,00 92,00
2841			231 x 420 330 x 600												
2842		2843 	315 x 420 450 x 600	31,00 48,00	42,00 69,00	46,00 85,00	42,00 67,00	55,00 93,00	59,00 110,00	64,00 90,00	67,00 95,00	72,00 105,00	64,00 92,00	68,00 100,00	72,00 118,00
2844			420 x 420 600 x 600	39,00 59,00	53,00 86,00	63,00 107,00	50,00 83,00	67,00 117,00	76,00 138,00	70,00 89,00	76,00 98,00	82,00 114,00	75,00 109,00	81,00 121,00	92,00 143,00
2851			231 x 420 330 x 600	26,00 38,00	36,00 54,00	41,00 63,00	34,00 53,00	46,00 72,00	51,00 81,00	48,00 66,00	52,00 70,00	56,00 75,00	55,00 77,00	60,00 83,00	65,00 92,00
2852			315 x 420 450 x 600	31,00 48,00	42,00 69,00	46,00 85,00	42,00 67,00	55,00 93,00	59,00 110,00	64,00 90,00	67,00 95,00	72,00 105,00	64,00 92,00	68,00 100,00	72,00 118,00

# VOR- UND TABELLENWEGWEISER (AUSFÜHRUNG NACH RWB UND RWBA)



Zeichen 434  
Tabellenwegweiser



Zeichen 435  
Wegweiser innerorts auf  
Bundesstraßen



Zeichen 438  
Vorwegweiser



Zeichen 439  
Gegliedertem Vorwegweiser

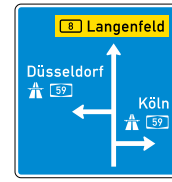

Zeichen 440  
Vorwegweiser zur  
Autobahn

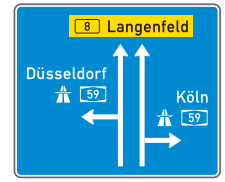

Zeichen 441  
Gegliedertem Vorwegweiser  
zur Autobahn



Zeichen 448  
Ankündigungstafel auf  
Autobahnen



Zeichen 448.1  
Hinweistafel auf Autohöfe  
an Autobahnen

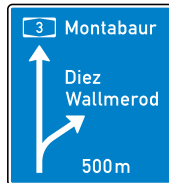

Zeichen 449  
Vorwegweiser auf  
Autobahnen



Zeichen 453  
Entfernungstafel auf  
Autobahnen



Alform II Profil



Alform III Profil

Ausführungen	Folie RA 1	Folie RA 2	Folie RA 3	Folie RA 3 brilliant	Aufpreis Anti-Graffiti-Schutzfilm Antitau pro m <sup>2</sup>
	pro m <sup>2</sup>	pro m <sup>2</sup>	pro m <sup>2</sup>	pro m <sup>2</sup>	
Flachform, 2 mm	160,00	190,00	238,00	264,00	90,00
Flachform, 3 mm	200,00	233,00	282,00	310,00	90,00
Alform I	242,00	277,00	328,00	361,00	90,00
Alform II	295,00	314,00	369,00	406,00	90,00
Alform III	302,00	346,00	405,00	445,00	90,00
abgekantet	295,00	314,00	369,00	406,00	90,00
Abdecktafeln, 2 mm	160,00	190,00	238,00	264,00	90,00
Abdecktafeln, 3 mm	200,00	233,00	282,00	310,00	90,00
Die Schildgröße erfordert ein unterschiedliches Randprofil:			Schildgröße in m <sup>2</sup>	Profil	
			0 - 1,1	Alform I	
			> 1,1 - 6,0	Alform II	
			> 6,0	Alform III	
	pro Stück	pro Stück	pro Stück	pro Stück	pro Stück
Abdecktafeln, 2 mm (<= 0,2 m <sup>2</sup> )	30,00	36,00	47,00	52,00	17,00
Abdecktafeln, 3 mm (<= 0,2 m <sup>2</sup> )	35,00	40,00	51,00	56,00	17,00



Baustellen-  
informationsschild  
für Bundesstraßen  
2700 x 2000



Baustellen-  
informationsschild für EU-För-  
dermaßnahmen  
2000 x 2000







Baustellen-  
informationsschild  
für Autobahnen  
4000 x 3000

Maße in mm	Flachform 3 mm		Alform II		Alform III	
	Folie RA2	Folie RA3	Folie RA2	Folie RA3	Folie RA2	Folie RA3
2000 x 2000	932,00	1128,00	1256,00	1476,00	-	-
	.192 00 903PK	.192 00 9033K	.192 00 906PK	.192 00 9063K		
2700 x 2000	1259,00	1523,00	1696,00	1993,00	-	-
	.192 00 883PK	.192 00 8833K	.192 00 886PK	.192 00 8863K		
4000 x 3000	-	-	-	-	4152,00	4860,00
					.192 00 896PK	.192 00 8963K





## Hinweisschilder für den Brandschutz nach DIN 4066: 1997-07, aus Aluminium

### Standardschilder

Abbildung						
Art.-Nr.	HWSB010 XXXXXX	HWSB020 XXXXXX	HWSB030 XXXXXX	HWSB040 XXXXXX	HWSB050 XXXXXX	HWSB060 XXXXXX

Schildgröße in mm	Flachform 2 mm			Flachform 3 mm		
	RA 1	RA 2	RA 3	RA 1	RA 2	RA 3
74 x 210	21,10 HWSB... 072121	21,70 HWSB... 07212P	22,30 HWSB... 072123	-	-	-
105 x 297	24,80 HWSB... 102921	26,00 HWSB... 10292P	27,20 HWSB... 102923	-	-	-
148 x 420	31,90 HWSB... 144221	34,30 HWSB... 14422P	36,70 HWSB... 144223	-	-	-
210 x 594	46,40 HWSB... 215921	51,20 HWSB... 21592P	56,00 HWSB... 215923	51,20 HWSB... 215931	56,00 HWSB... 21593P	60,80 HWSB... 215933

### Sonderschilder nach Kundenwunsch

Abbildung		
Art.-Nr.	HWSB210 XXXXXX	HWSB220 XXXXXX

Schildgröße in mm	Flachform 2 mm			Flachform 3 mm		
	RA 1	RA 2	RA 3	RA 1	RA 2	RA 3
74 x 210	28,10 HWSB... 072121	28,70 HWSB... 07212P	29,30 HWSB... 072123	-	-	-
105 x 297	31,80 HWSB... 102921	33,00 HWSB... 10292P	34,20 HWSB... 102923	-	-	-
148 x 420	38,90 HWSB... 144221	41,30 HWSB... 14422P	43,70 HWSB... 144223	-	-	-
210 x 594	53,40 HWSB... 215921	58,20 HWSB... 21592P	53,00 HWSB... 215923	58,20 HWSB... 215931	63,00 HWSB... 21593P	67,80 HWSB... 215933

## Kunststoffschilder

			1 mm	2 mm	<p>Der Schriftzug „Baustellenfahrzeug“ vom Bild 2181 01 ist außermittig angeordnet. Damit hat man die Möglichkeit, zusätzlich zum Beispiel ein Firmenlogo aufzukleben.</p> <p>Sondertexte (z.B. Digitalisierung von Logos) werden nach Aufwand berechnet.</p>
2161		200 x 300	5,30	6,80	
2181 01		100 x 490 mit Saugfüßen	-	12,40	
2181 10		100 x 490 mit Saugfüßen	-	12,40	
2181 30		100 x 490 mit Saugfüßen	-	12,40	

# MIT SICHERHEIT SAUBER

## ANTI-GRAFFITI-SCHUTZFILM

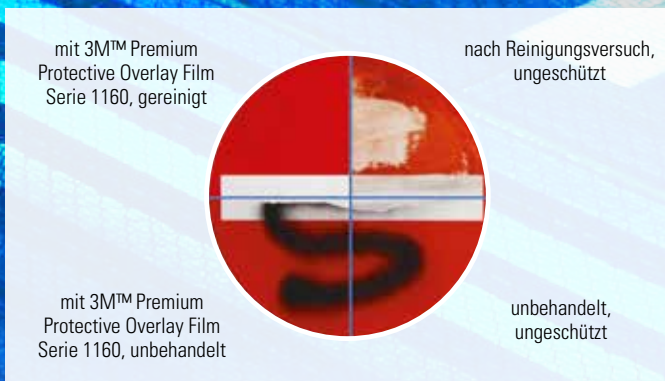

Die Lösung: 3M™ Premium Protective Overlay Film Serie 1160 in Verbindung mit 3M™ Graffiti-Farbentferner. Die Anwendung ist einfach:

Das Schild muss dazu mit 3M™ Premium Protective Overlay Film Serie 1160 ausgestattet sein. Die hoch transparente Folie, zusammen mit dem Farbentferner ermöglicht eine einfache und rückstandsfreie Entfernung von Stickern und Graffiti. Der 3M™ Graffiti-Farbentferner wird auf das verunreinigte VZ aufgetragen. Nach einer Einwirkzeit von 1-5 min können Sticker und Graffiti mit einem feuchten Tuch abgewischt werden.

Der 3M™ Premium Protective Overlay Film Serie 1160 ist nur in Verbindung mit folgenden 3M™ Reflexfolien zugelassen:

- 3M™ High Intensity Grade Prismatic Serie 3930 (RA2, C)
- 3M™ Diamond Grade™ DG3 Serie 4090 (RA3 C)
- der Schutzfilm wird ausschließlich im Fertigungsprozess beim Hersteller aufgebracht

Ihre Vorteile:

- schont die Retroreflexion
- spart Zeit und Kosten, VZ sind schneller wieder einsatzbereit
- verlängert die Lebensdauer der VZ
- nachhaltig, da Abfall vermieden wird

1 l Graffiti-Entferner  
Art.-Nr.: ZUB-SONS03  
120,60 €



Aufpreise für Anti-Graffiti-Schutzfilm			
Form	Größe in mm	Art.-Nr.	Preis
Dreiecke	SL 630	T4- 5S	16,00
	SL 900	T4- 6S	32,00
	SL 1260	T4- 8S	62,00
Ronden	Ø 420	T4- 4D	16,00
	Ø 600	T4- 6D	33,00
	Ø 750	T4- 7D	51,00
Pfeilwegweiser	250 x 1000	T4- .W	23,00
	333 x 1250	T4- 3W	38,00
	350 x 1400	T4- 4W	45,00
Achtecke	900 x 900	T4- 9A	73,00
	1050 x 1050	T4- 0A	100,00
Quadrate	420 x 420	T4- 63	16,00
	500 x 500	T4- 08	23,00
	600 x 600	T4- 25	33,00
	750 x 750	T4- 13	51,00
	840 x 840	T4- 16	64,00
Rechtecke	231 x 420	T4- 61	9,00
	330 x 600	T4- 71	18,00
	412 x 750	T4- 81	28,00
	315 x 420	T4- 62	12,00
	450 x 600	T4- 72	25,00
	562 x 750	T4- 82	38,00
	630 x 420	T4- 64	24,00
	900 x 600	T4- 74	49,00
	1260 x 840	T4- 94	96,00
	250 x 1000	T4- 14	23,00
	300 x 800	T4- 30	22,00
	300 x 1000	T4- 15	27,00
	500 x 1000	T4- 10	45,00
	500 x 1500	T4- 57	68,00
	650 x 1000	T4- 11	59,00
	750 x 500	T4- 09	34,00
	Sondergröße	T4-999	90,00/m2

# ZUSATZSCHILDER

mit Rand für Beschriftung mit Sondertexten

Gr.-Schl.	Größe in mm	Flachform 2 mm			Flachform 3 mm			Rundform		Alform		
		nicht refl.	RA 1	RA 2	nicht refl.	RA 1	RA 2	RA 1	RA 2	nicht refl.	RA 1	RA 2
.197 00 ...		...20	...21	...2P	...30	...31	...3P	...91	...9P	...60	...61	...6P
Rechtecke/ Quadrate (Standardgrößen):												
61	231 x 420	21,00	21,00	29,00	27,00	27,00	37,00	38,00	42,00	44,00	44,00	48,00
62	315 x 420	25,00	25,00	34,00	34,00	34,00	44,00	52,00	54,00	51,00	51,00	55,00
71	330 x 600	30,00	30,00	43,00	42,00	42,00	58,00	53,00	56,00	61,00	61,00	66,00
31	333 x 1000	50,00	50,00	67,00	66,00	66,00	86,00	-	-	119,00	119,00	127,00
78	350 x 1050	54,00	54,00	73,00	71,00	71,00	93,00	90,00	94,00	126,00	126,00	135,00
81	412 x 750	48,00	48,00	65,00	62,00	62,00	83,00	80,00	84,00	105,00	105,00	115,00
63	420 x 420	31,00	31,00	43,00	40,00	40,00	53,00	56,00	61,00	60,00	60,00	65,00
72	450 x 600	39,00	39,00	55,00	54,00	54,00	74,00	72,00	76,00	74,00	74,00	80,00
91	462 x 840	59,00	59,00	81,00	82,00	82,00	109,00	-	-	135,00	135,00	142,00
08	500 x 500	36,00	36,00	49,00	50,00	50,00	66,00	56,00	59,00	84,00	84,00	106,00
82	562 x 750	62,00	62,00	84,00	81,00	81,00	108,00	95,00	102,00	130,00	130,00	142,00
25	600 x 600	48,00	48,00	69,00	67,00	67,00	93,00	71,00	78,00	87,00	87,00	97,00
64	630 x 420	43,00	43,00	57,00	55,00	55,00	73,00	70,00	73,00	77,00	77,00	83,00
92	630 x 840	73,00	73,00	101,00	100,00	100,00	134,00	-	-	157,00	157,00	170,00
09	750 x 500	53,00	53,00	73,00	70,00	70,00	93,00	82,00	88,00	114,00	114,00	125,00
13	750 x 750	76,00	76,00	104,00	102,00	102,00	135,00	105,00	116,00	156,00	156,00	171,00
16	840 x 840	95,00	95,00	131,00	127,00	127,00	170,00	131,00	143,00	189,00	189,00	209,00
74	900 x 600	68,00	68,00	98,00	96,00	96,00	133,00	108,00	118,00	118,00	118,00	136,00
94	1260 x 840	-	-	-	181,00	181,00	244,00	-	-	263,00	263,00	294,00
Pfeilwegweiser, einseitig (Standardgrößen):												
.W	250 x 1000	84,00	84,00	113,00	93,00	93,00	124,00	98,00	106,00	177,00	177,00	190,00
22W	350 x 1250	104,00	104,00	145,00	119,00	119,00	164,00	-	-	239,00	239,00	263,00
4W	350 x 1400	109,00	109,00	153,00	125,00	125,00	174,00	143,00	159,00	255,00	255,00	282,00
23W	350 x 1500	116,00	116,00	163,00	134,00	134,00	185,00	-	-	273,00	273,00	302,00
33W	400 x 1500	131,00	131,00	185,00	152,00	152,00	210,00	-	-	310,00	310,00	343,00
34W	400 x 1750	152,00	152,00	215,00	176,00	176,00	244,00	-	-	359,00	359,00	398,00
43W	450 x 1500	147,00	147,00	207,00	170,00	170,00	236,00	-	-	347,00	347,00	384,00
44W	450 x 1750	170,00	170,00	240,00	197,00	197,00	273,00	-	-	403,00	403,00	446,00
.;W	500 x 1750	188,00	188,00	266,00	218,00	218,00	302,00	-	-	446,00	446,00	494,00
7W	500 x 2000	213,00	213,00	302,00	248,00	248,00	344,00	-	-	508,00	508,00	563,00
8W	500 x 2500	-	-	-	307,00	307,00	428,00	-	-	632,00	632,00	700,00
64W	550 x 1750	-	-	-	239,00	239,00	332,00	-	-	489,00	489,00	542,00
65W	550 x 2000	-	-	-	272,00	272,00	378,00	-	-	557,00	557,00	618,00
75W	600 x 2000	-	-	-	296,00	296,00	411,00	-	-	607,00	607,00	673,00
76W	600 x 2250	-	-	-	331,00	331,00	461,00	-	-	681,00	681,00	755,00
86W	700 x 2250	-	-	-	385,00	385,00	537,00	-	-	792,00	792,00	879,00
87W	700 x 2500	-	-	-	427,00	427,00	595,00	-	-	879,00	879,00	975,00
9W	700 x 2800	-	-	-	478,00	478,00	665,00	-	-	983,00	983,00	1.091,00
Pfeilwegweiser, doppelseitig (Standardgrößen):												
.W	250 x 1000	105,00	105,00	143,00	117,00	117,00	172,00	-	-	-	-	-
22W	350 x 1250	140,00	140,00	197,00	161,00	161,00	222,00	-	-	-	-	-
4W	350 x 1400	149,00	149,00	211,00	172,00	172,00	239,00	-	-	-	-	-
23W	350 x 1500	159,00	159,00	225,00	184,00	184,00	256,00	-	-	-	-	-
33W	400 x 1500	181,00	181,00	256,00	209,00	209,00	291,00	-	-	-	-	-
34W	400 x 1750	209,00	209,00	297,00	243,00	243,00	338,00	-	-	-	-	-
43W	450 x 1500	202,00	202,00	286,00	234,00	234,00	326,00	-	-	-	-	-
44W	450 x 1750	234,00	234,00	332,00	272,00	272,00	379,00	-	-	-	-	-
.;W	500 x 1750	260,00	260,00	368,00	301,00	301,00	419,00	-	-	-	-	-
7W	500 x 2000	296,00	296,00	419,00	343,00	343,00	478,00	-	-	-	-	-
8W	500 x 2500	-	-	-	427,00	427,00	595,00	-	-	-	-	-
64W	550 x 1750	-	-	-	331,00	331,00	460,00	-	-	-	-	-
65W	550 x 2000	-	-	-	377,00	377,00	525,00	-	-	-	-	-
75W	600 x 2000	-	-	-	410,00	410,00	572,00	-	-	-	-	-
76W	600 x 2250	-	-	-	461,00	461,00	642,00	-	-	-	-	-



ZUSATZSCHILDER  
mit Rand für Beschriftung mit Sondertexten

Gr.-Schl.	Größe in mm	Flachform 2 mm			Flachform 3 mm			Rundform		Alform		
		nicht refl.	RA 1	RA 2	nicht refl.	RA 1	RA 2	RA 1	RA 2	nicht refl.	RA 1	RA 2
	.197 00 ...	...20	...21	...2P	...30	...31	...3P	...91	...9P	...60	...61	...6P
86W	700 x 2250	-	-	-	536,00	536,00	747,00	-	-	-	-	-
87W	700 x 2500	-	-	-	595,00	595,00	829,00	-	-	-	-	-
9W	700 x 2800	-	-	-	665,00	665,00	927,00	-	-	-	-	-
Rechtecke/ Quadrate (Sondergrößen):												
01	150 x 300	26,00	26,00	27,00	27,00	27,00	29,00	-	-	30,00	30,00	32,00
03	250 x 300	32,00	32,00	34,00	34,00	34,00	37,00	-	-	40,00	40,00	42,00
04	250 x 500	42,00	42,00	47,00	47,00	47,00	51,00	-	-	55,00	55,00	60,00
14	250 x 1000	68,00	68,00	77,00	77,00	77,00	86,00	-	-	94,00	94,00	103,00
40	275 x 500	45,00	45,00	50,00	50,00	50,00	54,00	-	-	59,00	59,00	64,00
41	325 x 600	57,00	57,00	64,00	64,00	64,00	70,00	-	-	77,00	77,00	84,00
05	350 x 500	53,00	53,00	59,00	59,00	59,00	65,00	-	-	71,00	71,00	77,00
06	350 x 750	71,00	71,00	80,00	80,00	80,00	89,00	-	-	98,00	98,00	107,00
07	350 x 1000	73,00	73,00	85,00	85,00	85,00	98,00	-	-	110,00	110,00	122,00
24	400 x 400	50,00	50,00	55,00	55,00	55,00	61,00	-	-	66,00	66,00	72,00
42	425 x 600	69,00	69,00	78,00	78,00	78,00	87,00	-	-	96,00	96,00	105,00
10	500 x 1000	-	-	-	122,00	122,00	139,00	-	-	156,00	156,00	174,00
43	525 x 600	82,00	82,00	93,00	93,00	93,00	104,00	-	-	114,00	114,00	125,00
11	650 x 1000	-	-	-	158,00	158,00	181,00	-	-	203,00	203,00	226,00
17	1000 x 1000	-	-	-	243,00	243,00	278,00	-	-	312,00	312,00	347,00
Pfeilwegweiser, einseitig (Sondergrößen):												
1W	200 x 750	70,00	70,00	93,00	76,00	76,00	99,00	-	-	140,00	140,00	149,00
2W	200 x 1000	81,00	81,00	109,00	89,00	89,00	118,00	-	-	167,00	167,00	179,00
3W	333 x 1250	110,00	110,00	153,00	125,00	125,00	172,00	-	-	252,00	252,00	277,00
AW	333 x 1500	129,00	129,00	180,00	147,00	147,00	203,00	-	-	297,00	297,00	327,00
5W	333 x 1750	140,00	140,00	198,00	162,00	162,00	225,00	-	-	331,00	331,00	367,00
Pfeilwegweiser, doppelseitig (Sondergrößen):												
1W	200 x 750	84,00	84,00	112,00	92,00	92,00	112,00	-	-	-	-	-
2W	200 x 1000	100,00	100,00	134,00	110,00	110,00	147,00	-	-	-	-	-
3W	333 x 1250	147,00	147,00	207,00	169,00	169,00	234,00	-	-	-	-	-
AW	333 x 1500	174,00	174,00	244,00	200,00	200,00	276,00	-	-	-	-	-
5W	333 x 1750	193,00	193,00	273,00	224,00	224,00	311,00	-	-	-	-	-

Zusatzschilder beschriftet mit Sondertext (maximal 3 Zeilen)												
Gr.-Schl.	Größe in mm	Flachform 2 mm			Flachform 3 mm			Rundform		Alform		
		nicht refl.	RA 1	RA 2	nicht refl.	RA 1	RA 2	RA 1	RA 2	nicht refl.	RA 1	RA 2
	.199 00 ...	...20	...21	...2P	...30	...31	...3P	...91	...9P	...60	...61	...6P
61	231 x 420	40,00	40,00	48,00	46,00	46,00	56,00	57,00	61,00	63,00	63,00	67,00
62	315 x 420	45,00	45,00	54,00	54,00	54,00	64,00	72,00	74,00	71,00	71,00	75,00
63	420 x 420	52,00	52,00	64,00	61,00	61,00	74,00	77,00	82,00	81,00	81,00	86,00
64	630 x 420	65,00	65,00	79,00	77,00	77,00	95,00	92,00	95,00	99,00	99,00	105,00
71	330 x 600	51,00	51,00	64,00	63,00	63,00	79,00	74,00	77,00	82,00	82,00	87,00
72	450 x 600	61,00	61,00	77,00	76,00	76,00	96,00	94,00	98,00	96,00	96,00	102,00
25	600 x 600	75,00	75,00	96,00	94,00	94,00	120,00	98,00	105,00	114,00	114,00	124,00
74	900 x 600	98,00	98,00	128,00	126,00	126,00	163,00	138,00	148,00	148,00	148,00	166,00
81	412 x 750	75,00	75,00	92,00	89,00	89,00	110,00	107,00	111,00	132,00	132,00	142,00
82	562 x 750	90,00	90,00	112,00	109,00	109,00	136,00	123,00	130,00	158,00	158,00	170,00
13	750 x 750	106,00	106,00	134,00	132,00	132,00	165,00	135,00	146,00	186,00	186,00	201,00
16	840 x 840	128,00	128,00	164,00	160,00	160,00	203,00	164,00	176,00	222,00	222,00	242,00
94	1260 x 840	-	-	-	219,00	219,00	282,00	-	-	301,00	301,00	332,00

# KLAPPSCHILDER, MECHANISCH PRISMENSCHILDER

Klappschild, einfach: Standard-Verkehrszeichen, Teilung horizontal (im geschl. Zustand nur halbes Schild sichtbar)

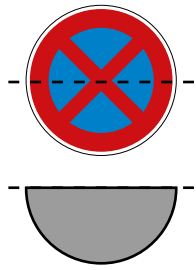

Schelle zur Mastbefestigung  
siehe Seite 179

		2 mm				3 mm			
		RA1		RA2		RA1		RA2	
<b>Ronden</b>									
Größe	Verschluss	Art-Nr.	Preis	Art-Nr.	Preis	Art-Nr.	Preis	Art-Nr.	Preis
Ø 420	Schnäpper	.191 10.4D21S	73,50	.191 10.4D2PS	79,10	.191 10.4D31S	78,90	.191 10.4D3PS	84,50
	Vorreiber	.191 10.4D21V	64,60	.191 10.4D2PV	70,10	.191 10.4D31V	70,00	.191 10.4D3PV	75,40
Ø 600	Schnäpper	.191 1006D21S	90,60	.191 1006D2PS	101,30	.191 1006D31S	101,50	.191 1006D3PS	112,30
	Vorreiber	.191 1006D21V	81,50	.191 1006D2PV	92,30	.191 1006D31V	92,60	.191 1006D3PV	103,30
Ø 750	Schnäpper	.191 1007D21S	109,80	.191 1007D2PS	127,50	.191 1007D31S	126,90	.191 1007D3PS	144,60
	Vorreiber	.191 1007D21V	100,70	.191 1007D2PV	118,50	.191 1007D31V	118,00	.191 1007D3PV	135,60
<b>Quadrate</b>									
Größe	Verschluss	Art-Nr.	Preis	Art-Nr.	Preis	Art-Nr.	Preis	Art-Nr.	Preis
420 x 420	Schnäpper	.191 1006321S	77,50	.191 100632PS	84,60	.191 1006331S	84,40	.191 100633PS	91,40
	Vorreiber	.191 1006321V	68,50	.191 100632PV	75,60	.191 1006331V	75,40	.191 100633PV	82,50
600 x 600	Schnäpper	.191 1002521S	98,50	.191 100252PS	112,20	.191 1002531S	112,40	.191 100253PS	126,20
	Vorreiber	.191 1002521V	89,50	.191 100252PV	103,30	.191 1002531V	103,50	.191 100253PV	117,10
750 x 750	Schnäpper	.191 1001321S	122,00	.191 100132PS	144,80	.191 1001331S	144,10	.191 100133PS	166,70
	Vorreiber	.191 1001321V	112,90	.191 100132PV	135,80	.191 1001331V	135,10	.191 100133PV	157,70
<b>Rechtecke</b>									
Größe	Verschluss	Art-Nr.	Preis	Art-Nr.	Preis	Art-Nr.	Preis	Art-Nr.	Preis
231x420	Schnäpper	.191 1006121S	68,80	.191 100612PS	72,70	.191 1006131S	72,50	.191 100613PS	76,40
	Vorreiber	.191 1006121V	59,80	.191 100612PV	63,70	.191 1006131V	63,60	.191 100613PV	67,50
315x420	Schnäpper	.191 1006221S	73,70	.191 100622PS	78,90	.191 1006231S	78,80	.191 100623PS	84,00
	Vorreiber	.191 1006221V	64,60	.191 100622PV	70,00	.191 1006231V	69,80	.191 100623PV	75,00
330x600	Schnäpper	.191 1007121S	81,30	.191 100712PS	88,90	.191 1007131S	89,00	.191 100713PS	96,50
	Vorreiber	.191 1007121V	72,40	.191 100712PV	80,00	.191 1007131V	80,10	.191 100713PV	87,60
630x420	Schnäpper	.191 1006421S	90,20	.191 100642PS	100,80	.191 1006431S	100,50	.191 100643PS	111,10
	Vorreiber	.191 1006421V	81,30	.191 100642PV	91,90	.191 1006431V	91,50	.191 100643PV	102,10
450x600	Schnäpper	.191 1007221S	91,10	.191 100722PS	101,50	.191 1007231S	101,60	.191 100723PS	111,90
	Vorreiber	.191 1007221V	82,20	.191 100722PV	92,40	.191 1007231V	92,70	.191 100723PV	102,90
900x600	Schnäpper	.191 1007421S	120,50	.191 100742PS	141,10	.191 1007431S	141,50	.191 100743PS	162,10
	Vorreiber	.191 1007421V	111,50	.191 100742PV	132,00	.191 1007431V	132,50	.191 100743PV	153,00

Sondergrößen sowie andere Folien auf Anfrage (Aufpreis für Konstruktion und Arbeitsvorbereitung)

Klappschild, Buchform, Standard, Teilung horizontal oder vertikal

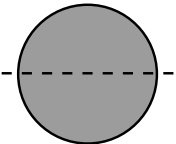
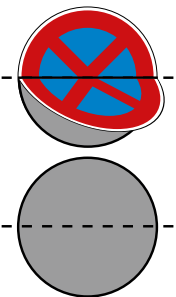

		2 mm				3 mm				Alform			
		RA1		RA2		RA1		RA2		RA1		RA2	
<b>Ronden</b>													
Größe	Verschluss	Art-Nr.	Preis	Art-Nr.	Preis	Art-Nr.	Preis	Art-Nr.	Preis	Art-Nr.	Preis	Art-Nr.	Preis
Ø 420	Schnäpper	.191B10.4D21S	96,20	.191B10.4D2PS	104,50	.191B10.4D31S	104,30	.191B10.4D3PS	112,60	.191B10.4D61S	104,20	.191B10.4D6PS	112,50
	Vorreiber	.191B10.4D21V	87,30	.191B10.4D2PV	95,60	.191B10.4D31V	95,30	.191B10.4D3PV	103,60	.191B10.4D61V	95,20	.191B10.4D6PV	103,50
Ø 600	Schnäpper	.191B1006D21S	120,60	.191B1006D2PS	136,80	.191B1006D31S	137,10	.191B1006D3PS	153,10	.191B1006D61S	128,90	.191B1006D6PS	145,40
	Vorreiber	.191B1006D21V	111,60	.191B1006D2PV	127,70	.191B1006D31V	128,00	.191B1006D3PV	144,10	.191B1006D61V	119,90	.191B1006D6PV	136,30
Ø 750	Schnäpper	.191B1007D21S	148,20	.191B1007D2PS	174,80	.191B1007D31S	173,90	.191B1007D3PS	200,50	.191B1007D61S	162,00	.191B1007D6PS	188,40
	Vorreiber	.191B1007D21V	139,20	.191B1007D2PV	165,70	.191B1007D31V	164,90	.191B1007D3PV	191,50	.191B1007D61V	152,90	.191B1007D6PV	179,50
<b>Quadrate</b>													
Größe	Verschluss	Art-Nr.	Preis	Art-Nr.	Preis	Art-Nr.	Preis	Art-Nr.	Preis	Art-Nr.	Preis	Art-Nr.	Preis
420 x 420	Schnäpper	.191B1006321S	102,20	.191B100632PS	112,80	.191B1006331S	112,50	.191B100633PS	123,10	.191B1006361S	112,20	.191B100636PS	122,80
	Vorreiber	.191B1006321V	93,30	.191B100632PV	103,80	.191B1006331V	103,50	.191B100633PV	114,10	.191B1006361V	103,30	.191B100636PV	113,90
600 x 600	Schnäpper	.191B1002521S	132,50	.191B100252PS	153,10	.191B1002531S	153,50	.191B100253PS	174,00	.191B1002561S	144,80	.191B100256PS	165,40
	Vorreiber	.191B1002521V	123,50	.191B100252PV	144,10	.191B1002531V	144,40	.191B100253PV	165,00	.191B1002561V	135,90	.191B100256PV	156,50
750 x 750	Schnäpper	.191B1001321S	167,00	.191B100132PS	200,80	.191B1001331S	199,80	.191B100133PS	233,60	.191B1001361S	182,00	.191B100136PS	215,80
	Vorreiber	.191B1001321V	158,00	.191B100132PV	191,80	.191B1001331V	190,70	.191B100133PV	224,50	.191B1001361V	173,00	.191B100136PV	206,90

Fortsetzung nächste Seite

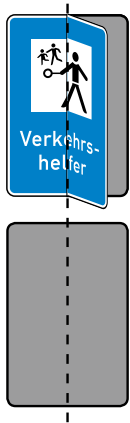

Rechtecke													
Größe	Verschluss	Art-Nr.	Preis	Art-Nr.	Preis	Art-Nr.	Preis	Art-Nr.	Preis	Art-Nr.	Preis	Art-Nr.	Preis
231 x 420	Schnäpper	.191B1006121S	89,40	.191B100612PS	94,90	.191B1006131S	95,00	.191B100613PS	100,70	.191B1006161S	98,10	.191B100616PS	104,00
	Vorreiber	.191B1006121V	80,40	.191B100612PV	85,80	.191B1006131V	85,90	.191B100613PV	91,80	.191B1006161V	89,20	.191B100616PV	95,00
315 x 420	Schnäpper	.191B1006221S	96,00	.191B100622PS	104,00	.191B1006231S	103,80	.191B100623PS	111,70	.191B1006261S	106,80	.191B100626PS	114,70
	Vorreiber	.191B1006221V	87,10	.191B100622PV	95,00	.191B1006231V	94,80	.191B100623PV	102,70	.191B1006261V	97,80	.191B100626PV	105,80
330 x 600	Schnäpper	.191B1007121S	107,00	.191B100712PS	118,40	.191B1007131S	118,60	.191B100713PS	129,90	.191B1007161S	117,60	.191B100716PS	129,00
	Vorreiber	.191B1007121V	98,10	.191B100712PV	109,50	.191B1007131V	109,60	.191B100713PV	120,90	.191B1007161V	108,60	.191B100716PV	120,00
630 x 420	Schnäpper	.191B1006421S	119,50	.191B100642PS	135,40	.191B1006431S	134,90	.191B100643PS	150,80	.191B1006461S	131,40	.191B100646PS	147,30
	Vorreiber	.191B1006421V	110,50	.191B100642PV	126,50	.191B1006431V	125,90	.191B100643PV	141,80	.191B1006461V	122,50	.191B100646PV	138,30
450 x 600	Schnäpper	.191B1007221S	120,50	.191B100722PS	136,00	.191B1007231S	136,20	.191B100723PS	151,80	.191B1007261S	131,80	.191B100726PS	147,40
	Vorreiber	.191B1007221V	111,60	.191B100722PV	127,00	.191B1007231V	127,30	.191B100723PV	142,70	.191B1007261V	122,90	.191B100726PV	138,30
900 x 600	Schnäpper	.191B1007421S	163,60	.191B100742PS	194,60	.191B1007431S	195,10	.191B100743PS	226,00	.191B1007461S	178,80	.191B100746PS	209,60
	Vorreiber	.191B1007421V	154,70	.191B100742PV	185,60	.191B1007431V	186,20	.191B100743PV	217,10	.191B1007461V	169,80	.191B100746PV	200,70

Sondergrößen sowie andere Folien auf Anfrage (Aufpreis für Konstruktion und Arbeitsvorbereitung)

Klappschild, Buchform, Standard, Teilung horizontal oder vertikal

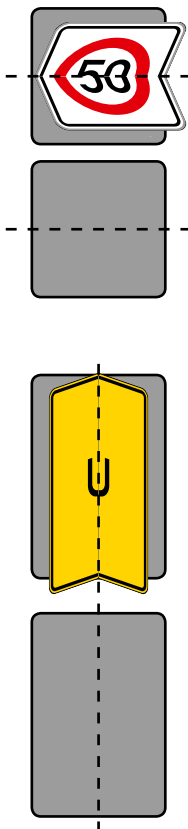

Zweiflügelig	2 mm				3 mm				Alform				
	RA1		RA2		RA1		RA2		RA1		RA2		
Ronden													
Größe	Verschluss	Art-Nr.	Preis	Art-Nr.	Preis	Art-Nr.	Preis	Art-Nr.	Preis	Art-Nr.	Preis	Art-Nr.	Preis
Ø 420	Schnäpper	.191B20.4D21S	116,10	.191B20.4D2PS	127,10	.191B20.4D31S	126,40	.191B20.4D3PS	138,90	.191B20.4D61S	123,90	.191B20.4D6PS	135,00
	Vorreiber	.191B20.4D21V	107,00	.191B20.4D2PV	118,20	.191B20.4D31V	117,30	.191B20.4D3PV	128,80	.191B20.4D61V	115,00	.191B20.4D6PV	126,00
Ø 600	Schnäpper	.191B2006D21S	147,60	.191B2006D2PS	169,10	.191B2006D31S	169,50	.191B2006D3PS	191,00	.191B2006D61S	156,20	.191B2006D6PS	177,80
	Vorreiber	.191B2006D21V	138,50	.191B2006D2PV	160,20	.191B2006D31V	160,60	.191B2006D3PV	182,10	.191B2006D61V	147,30	.191B2006D6PV	168,80
Ø 750	Schnäpper	.191B2007D21S	183,60	.191B2007D2PS	219,10	.191B2007D31S	217,90	.191B2007D3PS	253,30	.191B2007D61S	197,30	.191B2007D6PS	232,70
	Vorreiber	.191B2007D21V	174,70	.191B2007D2PV	210,00	.191B2007D31V	208,90	.191B2007D3PV	244,30	.191B2007D61V	188,30	.191B2007D6PV	223,80
Quadrate													
Größe	Verschluss	Art-Nr.	Preis	Art-Nr.	Preis	Art-Nr.	Preis	Art-Nr.	Preis	Art-Nr.	Preis	Art-Nr.	Preis
420 x 420	Schnäpper	.191B2006321S	127,50	.191B200632PS	141,60	.191B2006331S	141,20	.191B200633PS	155,30	.191B2006361S	137,50	.191B200636PS	151,60
	Vorreiber	.191B2006321V	118,50	.191B200632PV	132,70	.191B2006331V	132,20	.191B200633PV	146,40	.191B2006361V	128,50	.191B200636PV	142,60
600 x 600	Schnäpper	.191B2002521S	165,80	.191B200252PS	193,40	.191B2002531S	193,80	.191B200253PS	221,20	.191B2002561S	178,20	.191B200256PS	205,60
	Vorreiber	.191B2002521V	156,90	.191B200252PV	184,30	.191B2002531V	184,70	.191B200253PV	212,30	.191B2002561V	169,20	.191B200256PV	196,70
750 x 750	Schnäpper	.191B2001321S	209,50	.191B200132PS	255,00	.191B2001331S	253,50	.191B200133PS	298,70	.191B2001361S	224,50	.191B200136PS	270,00
	Vorreiber	.191B2001321V	200,50	.191B200132PV	246,00	.191B2001331V	244,50	.191B200133PV	289,60	.191B2001361V	215,50	.191B200136PV	261,10
Rechtecke													
Größe	Verschluss	Art-Nr.	Preis	Art-Nr.	Preis	Art-Nr.	Preis	Art-Nr.	Preis	Art-Nr.	Preis	Art-Nr.	Preis
231 x 420	Schnäpper	.191B2006121S	106,90	.191B200612PS	114,70	.191B2006131S	114,40	.191B200613PS	122,20	.191B2006161S	115,80	.191B200616PS	123,50
	Vorreiber	.191B2006121V	98,00	.191B200612PV	105,80	.191B2006131V	105,50	.191B200613PV	113,20	.191B2006161V	106,70	.191B200616PV	114,50
315 x 420	Schnäpper	.191B2006221S	115,40	.191B200622PS	126,00	.191B2006231S	125,70	.191B200623PS	136,30	.191B2006261S	126,30	.191B200626PS	136,80
	Vorreiber	.191B2006221V	106,50	.191B200622PV	117,00	.191B2006231V	116,80	.191B200623PV	127,30	.191B2006261V	117,20	.191B200626PV	127,80
330 x 600	Schnäpper	.191B2007121S	129,70	.191B200712PS	144,80	.191B2007131S	145,10	.191B200713PS	160,20	.191B2007161S	140,30	.191B200716PS	155,40
	Vorreiber	.191B2007121V	120,80	.191B200712PV	135,90	.191B2007131V	136,10	.191B200713PV	151,10	.191B2007161V	131,40	.191B200716PV	146,40
630 x 420	Schnäpper	.191B2006421S	145,80	.191B200642PS	167,00	.191B2006431S	166,30	.191B200643PS	187,50	.191B2006461S	157,70	.191B200646PS	178,90
	Vorreiber	.191B2006421V	136,90	.191B200642PV	158,00	.191B2006431V	157,30	.191B200643PV	178,40	.191B2006461V	148,70	.191B200646PV	169,90
450 x 600	Schnäpper	.191B2007221S	146,80	.191B200722PS	167,50	.191B2007231S	167,80	.191B200723PS	188,40	.191B2007261S	158,20	.191B200726PS	178,90
	Vorreiber	.191B2007221V	137,90	.191B200722PV	158,50	.191B2007231V	158,90	.191B200723PV	179,50	.191B2007261V	149,30	.191B200726PV	169,80
900 x 600	Schnäpper	.191B2007421S	203,90	.191B200742PS	245,00	.191B2007431S	245,90	.191B200743PS	287,00	.191B2007461S	219,00	.191B200746PS	260,10
	Vorreiber	.191B2007421V	194,90	.191B200742PV	236,10	.191B2007431V	236,80	.191B200743PV	278,00	.191B2007461V	209,90	.191B200746PV	251,10

Sondergrößen sowie andere Folien auf Anfrage (Aufpreis für Konstruktion und Arbeitsvorbereitung)

Verriegelungsmechanismen für Standard-Verkehrszeichen: Buchform

Befestigungshebel "Vorreiber"

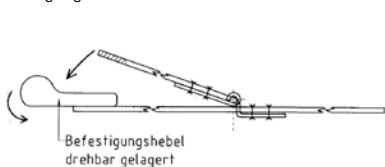

Schnäpper

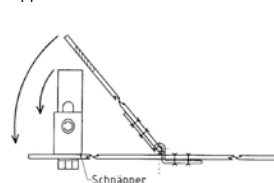

# KLAPPSCHILDER, MECHANISCH PRISMENSCHILDER

klappschild, einfach, Wegweiser, Teilung vertikal, (im geschl. Zustand nur halbes Schild sichtbar)

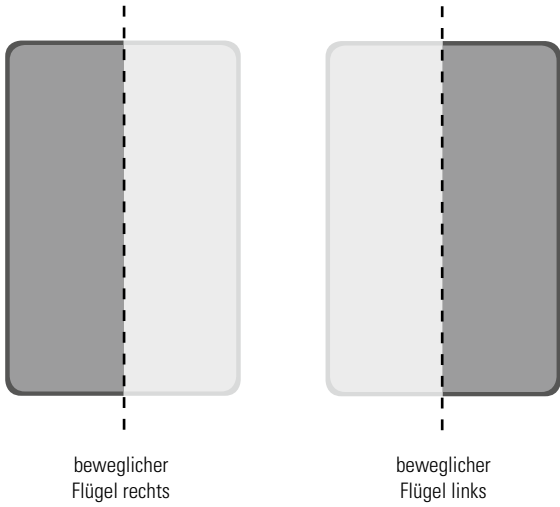

Einhandverriegelung für Wegweiser- und Umleitungsbeschilderung: vertikal geteilt

Rückansicht im aufgeklappten Zustand

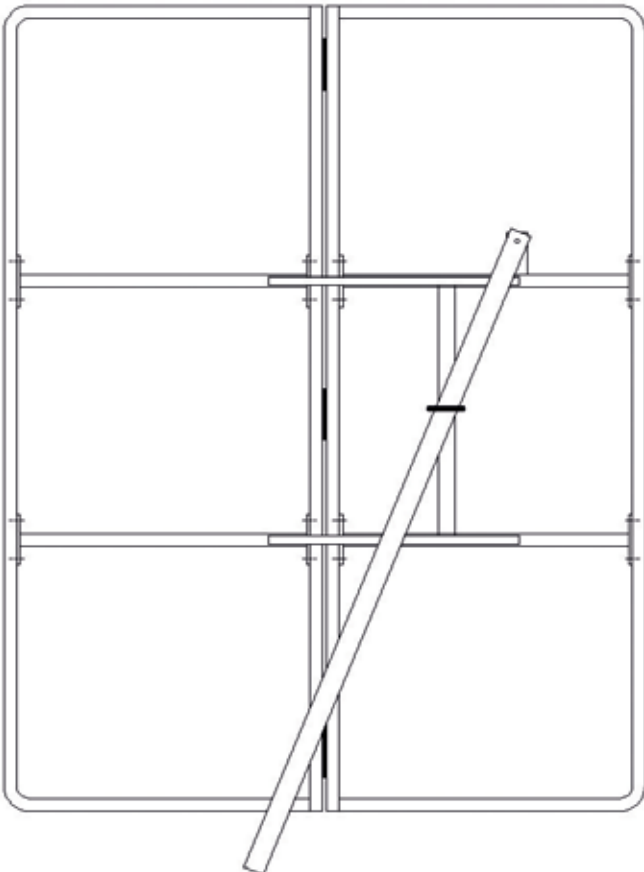

		Alform II		
		RA2		RA3
Rechtecke				
Größe	Art-Nr.	Preis	Art-Nr.	Preis
800x800	.191R108087P1	566,50	.191R10808731	595,10
	.191L108087P1		.191L10808731	
1000x1000	.191R110107P1	645,30	.191R11010731	689,80
	.191L110107P1		.191L11010731	
1600x800	.191R116087P1	824,60	.191R11608731	1.001,30
	.191L116087P1		.191L11608731	
1800x800	.191R118087P1	984,70	.191R11808731	1.048,90
	.191L118087P1		.191L11808731	
1600x1250	.191R116127P1	1.095,40	.191R11612731	1.184,70
	.191L116127P1		.191L11612731	
2000 x 1250	.191R120127P1	1.139,10	.191R12012731	1.250,50
	.191L120127P1		.191L12012731	
2500x1750	.191R125177P1	1.590,40	.191R12517731	1.785,50
	.191L125177P1		.191L12517731	
Sondergrößen sowie andere Folien auf Anfrage (Aufpreis für Konstruktion und Arbeitsvorbereitung)				

- Teilung vertikal
- Verschluss aus verzinktem Stahl





Klappschild, Buchform, Wegweiser, Teilung vertikal

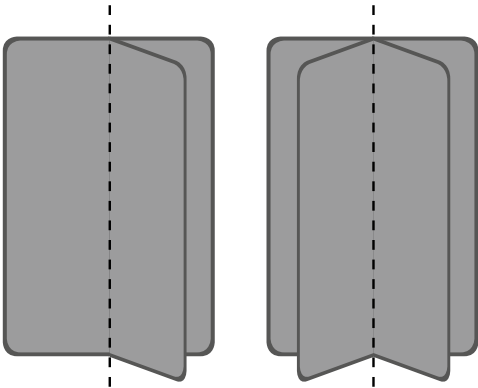

		Alform 2							
		einflügelig				zweiflügelig			
		RA2		RA3		RA2		RA3	
Rechtecke									
Größe	Art-Nr.	Preis	Art-Nr.	Preis	Art-Nr.	Preis	Art-Nr.	Preis	Preis
1600x1250	.191B116127P2	930,70	.191B11612732	1.064,40	.191B216127P2	1.093,20	.191B21612732	1.272,60	
2000x1250	.191B120127P2	1.042,90	.191B12012732	1.210,00	.191B220127P2	1.314,60	.191B22012732	1.537,60	
Sondergrößen sowie andere Folien auf Anfrage									

- Teilung vertikal
- Verschluss aus Edelstahl

Verriegelungsmechanismus für  
Buchform mit Edelstahlverriegelung und Grundplatte

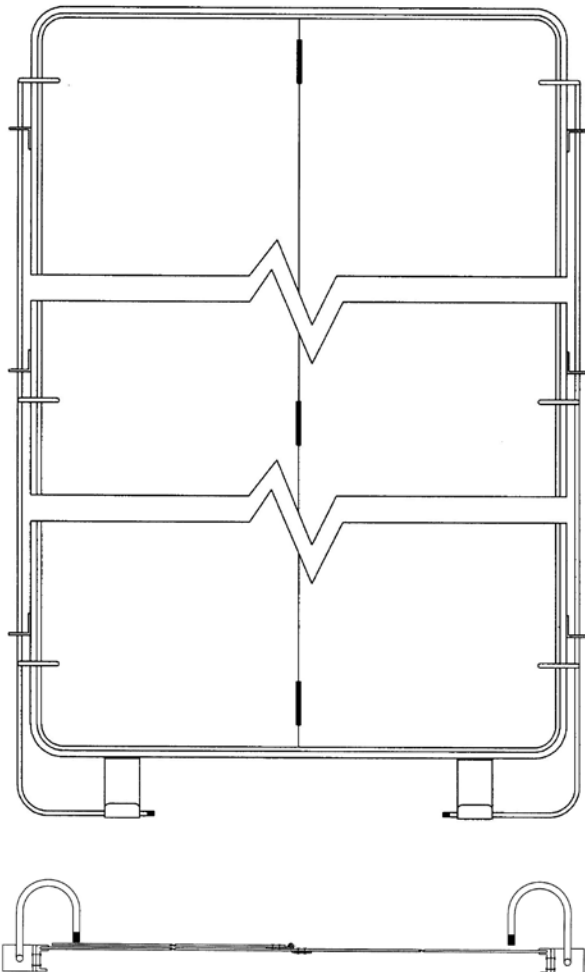

# KLAPPSCHILDER, MECHANISCH PRISMENSCHILDER

## Steighilfe (zur festen Montage am Rohrmast)

aus Stahl, feuerverzinkt. Lieferung inklusive Zubehörset MK-10015 (4 Sechskantschrauben M 10 x 50, A2-70, ISO 4017, 8 Sechskantmuttern M 10, A2-70, ISO 4032 und 8 Unterlegscheiben Form A für M 10, A2-70, ISO 7089)



213,70  
SH-0000010



163,70  
SH-0000020



86,00  
SH-0000030



Aufstiegshilfe für Gittermaste: auf Anfrage

Der Preis des Artikels  
SH-0000030 bezieht sich auf  
"eine Ecke".

## Prismenschilder



Bild 1



Bild 2



Bild 3

Zubehör:  
Photovoltaikanlage  
Funkanlage  
Handsender  
Datenausgabegerät

Prismenschilder bieten wir in folgenden Standardgrößen an:  
(angegebene Größen sind Sichtmaße)

943 x 900 mm

1260 x 900 mm

1681 x 900 mm

2630 x 900 mm

2841 x 900 mm

3262 x 900 mm

bzw. 2630 x 1400 mm

bzw. 2841 x 1400 mm

bzw. 3262 x 1400 mm

Ohne Aufstellvorrichtung; Pulverbeschichtung nach RAL, Preise auf Anfrage

Windkraftanlagen

Vertikal-Klein-Windkraft-Anlagen / (Vertikalachsläufer) - Darrieus



Vertikal-Klein-Windkraft-Anlagen / (Vertikalachsläufer) - H-Rotor



Das Netzunabhängige Autobahnwarnschild weist - je nach Display - heranfahrende Fahrzeuge aufmerksamkeitsstark auf Verkehrsbeeinflussungen, wie z.B. Geschwindigkeitsbegrenzungen oder Staus hin. Die Schilder befinden sich im Standby-Modus und können - je nach Ausführung - durch Fernsteuerung einer Autobahnmeisterei, BAG oder der Polizei aktiviert werden. Die autarke Stromversorgung ermöglicht eine sofortige Zuschaltung und einen durchgängigen Betrieb im Standby-Modus. Das System ist modular aufgebaut und wird nach Ihren Vorstellungen integriert.

Produktzusammenfassung:

- Energieautark betriebsfähig
- LED-Schild mit Bast-Verkehrsschildern
- Stromerzeugung für netzunabhängigen Betrieb, Energiespeicher integriert
- ganzjähriger Stand-By-Modus möglich
- zentrale Ansteuermöglichkeit
- Aufstellung: Rohrmast inkl. Fundament

Preise auf Anfrage

Einsatzbereich	BAB und Straßen jeglicher Art ( z.B. BAG-, Zoll- und Polizei-kontrollstellen (< 8 h kein Dauerbetrieb)
Betriebsspannung	230 V am Masterschild/ WKA 48 V am zweiten Schild, Stromversorgung über Niederspannungskabel in der Fahrbahn
Steuerung	Variante 1 - Handfunk- / Autofunksender Variante 2 - Schlüsselschalter am Schild Variante 3 - zentrale Steuereinheit
Stromerzeugung	12 V über Windkraftanlage, z.B. 500 Wp und Solarpanel
Stromspeicher	2 x 84 Ah Akku
Aufstellung	Rohrmast inklusive Fundament

# VERKEHRSLEITSÄULE

Eine Verkehrsleitsäule ist eine Verkehrsschildkombination.

Sie besteht oben aus einem Verkehrszeichen 222-10 oder 222 und unten aus einem Verkehrszeichen 626-10 oder 626-20.

Beide Verkehrszeichen sind an einem Rohrfosten aus Aluminium Ø 60 mm, 2250 mm oder 2000 mm lang, montiert.

## Verkehrsleitsäule: Ausführung A

- oben: - Rundformschild, Ø 600 mm  
 - am Pfosten montiert mit 2 Super-Klemmschellen (RSK 60)
- unten: - **zylindrisch-elliptische** Form (oben und unten offen), 750 x 500 mm  
 - am Pfosten montiert mit 2 Sonderrohrschellen (R-S194)

Rohrfostenlänge 2250 mm



linksweisend				
oben:		VZ 222-10		
unten:	Vorderseite	VZ 626-10		
	Rückseite	VZ 626-10		
Folie:	RA 2		EM10106D9P	381,40
	RA 3		EM10106D93	425,60

rechtsweisend				
oben:		VZ 222		
unten:	Vorderseite	VZ 626-20		
	Rückseite	VZ 626-20		
Folie:	RA 2		EM20206D9P	381,40
	RA 3		EM20206D93	425,60

oben:		VZ 222-10		
unten:	Vorderseite	VZ 626-10		
	Rückseite	grau		
Folie:	RA 2		EM10006D9P	361,80
	RA 3		EM10006D93	390,80

oben:		VZ 222		
unten:	Vorderseite	VZ 626-20		
	Rückseite	grau		
Folie:	RA 2		EM20006D9P	361,80
	RA 3		EM20006D93	390,80

## Verkehrsleitsäule: Ausführung B

- oben: - Alformschild, Ø 600 mm  
 - am Pfosten montiert mit 2 Alform-Klemmschellen (RKS 60)
- unten: - **Alformschild, gerade Form** (hinten offen), 750 x 500 mm  
 - am Pfosten montiert mit 2 Alform-Klemmschellen (RKS 60)

Rohrfostenlänge 2250 mm



linksweisend				
oben:		VZ 222-10		
unten:	Vorderseite	VZ 626-10		
	Rückseite	grau		
Folie:	RA 2		FM10006D9P	245,40
	RA 3		FM10006D93	275,30

rechtsweisend				
oben:		VZ 222		
unten:	Vorderseite	VZ 626-20		
	Rückseite	grau		
Folie:	RA 2		FM20006D9P	245,40
	RA 3		FM20006D93	275,30

Verkehrsleitsäule: Ausführung C

- oben: - Flachschild, 2 mm Alu, Ø 600 mm  
- am Pfosten montiert mit 2 Rohrschellen (R-R107)
- unten: - Flachschild, 2 mm Alu, konvexe Form (hinten offen), mit Kantenschutz, 750 x 500 mm  
- am Pfosten montiert mit 2 Sonderrohrschildern (R-S195)

Rohrpfostenlänge 2250 mm



linksweisend				
oben:		VZ 222-10		
unten:	Vorderseite	VZ 626-10		
	Rückseite	grau		
Folie:	RA 2		GM10006D9P	237,50
	RA 3		GM10006D93	266,60

rechtsweisend				
oben:		VZ 222		
unten:	Vorderseite	VZ 626-20		
	Rückseite	grau		
Folie:	RA 2		GM20006D9P	237,50
	RA 3		GM20006D93	266,60

Verkehrsleitsäule: Ausführung D

- oben: - Alformschild, Ø 600 mm  
- am Pfosten montiert mit 2 Alform-Klemmschellen (RKS 60)
- unten: - runder Verkehrszeichenkörper, Höhe 600 mm, Ø 300 mm  
- am Pfosten montiert mit 2 Sonderrohrschildern (R-S196)

Rohrpfostenlänge 2000 mm



linksweisend				
oben:		VZ 222-10		
unten:	Vorderseite	VZ 626-10		
Folie:	RA 2		EI10106D9P	293,90
	RA 3		EI10106D93	325,70

rechtsweisend				
oben:		VZ 222		
unten:	Vorderseite	VZ 626-20		
Folie:	RA 2		EI20206D9P	293,90
	RA 3		EI20206D93	325,70

Diese Verkehrsleitsäule ist auch oben und unten geschlossen lieferbar.  
Aufpreis pro Deckel (Es werden zwei Deckel benötigt):

EI999-0010 68,80

Verkehrsleitsäule: Ausführung E

- oben: - Alformschild, Ø 600 mm  
- am Pfosten montiert mit 2 Alform-Klemmschellen (RKS 60)
- unten: - runder Verkehrszeichenkörper, Höhe 600 mm, Ø 150 mm  
- am Pfosten montiert mit 2 Sonderrohrschildern

Rohrpfostenlänge 2000 mm





linksweisend				
oben:		VZ 222-10		
unten:	Vorderseite	VZ 626-10		
Folie:	RA 2		EL10106D9P	263,80
	RA 3		EL10106D93	286,50

rechtsweisend				
oben:		VZ 222		
unten:	Vorderseite	VZ 626-20		
Folie:	RA 2		EL20206D9P	263,80
	RA 3		EL20206D93	286,50



# VERKEHRSLEITSÄULE

Neben dem Kopfzeichen 222-10 bzw. 222 und dem Rohrfosten sind folgende speziellen Einzelteile lieferbar:











Zu Ausführung A:				
zylindrisch-elliptischer Körper, 750 x 500 mm,				
Vorder- u. Rückseite mit Zeichen 626-10,	Folie RA2,		EM10P-1010	189,20
Vorder- u. Rückseite mit Zeichen 626-20,	Folie RA2,		EM10P-2020	189,20
Vorder- u. Rückseite mit Zeichen 626-10,	Folie RA3,		EM103-1010	219,70
Vorder- u. Rückseite mit Zeichen 626-20,	Folie RA3,		EM103-2020	219,70
Vorderseite mit Zeichen 626-10,	Folie RA2,	RS grau	EM10P-1000	169,70
Vorderseite mit Zeichen 626-20,	Folie RA2,	RS grau	EM10P-2000	169,70
Vorderseite mit Zeichen 626-10,	Folie RA3,	RS grau	EM103-1000	184,90
Vorderseite mit Zeichen 626-20,	Folie RA3,	RS grau	EM103-2000	184,90
Sonderschelle zur Befestigung am Pfosten, Ø 60 mm (Zur Befestigung des zylindrisch-elliptischen Körpers werden 2 Stück benötigt.)			R-S194	22,30
Zu Ausführung B: Zeichen 626-10, bzw. Zeichen 626-20 finden Sie im vorhergehenden Verkehrszeichenteil unter der entsprechenden StVO-Nummer.				
Zu Ausführung C:				
Flachschild 2 mm, 750 x 500 mm, konvex, mit Kantenschutz,	Zeichen 626-10	Folie RA2	EM100-092P	123,20
	Zeichen 626-20	Folie RA2	EM200-092P	123,20
	Zeichen 626-10	Folie RA3	EM100-0923	138,40
	Zeichen 626-20	Folie RA3	EM200-0923	138,40
Sonderschelle zur Befestigung am Pfosten, Ø 60 mm, inklusive 2 Sechskantschrauben M8x25, A2-70, ISO 4017 und 2 Sechskantmutter M8, A2-70, ISO 4032 (Zur Befestigung der Zeichen 626-10/-20 werden pro Leitsäule 2 Stück benötigt.)			R-S195	11,80
Zu Ausführung D:				
runder Körper, 600 x 300 mm,	Zeichen 626-10	Folie RA2	EI10P-1010	154,40
	Zeichen 626-20	Folie RA2	EI10P-2020	154,40
	Zeichen 626-10	Folie RA3	EI103-1010	172,70
	Zeichen 626-20	Folie RA3	EI103-2020	172,70
Sonderschelle zur Befestigung am Pfosten, Ø 60 mm (Zur Befestigung des runden Körpers werden 2 Stück benötigt.)			R-S196	12,20
Zu Ausführung E:				
runder Körper, 600 x 150 mm,	Zeichen 626-10	Folie RA2	EL10P-1010	122,20
	Zeichen 626-20	Folie RA2	EL10P-2020	122,20
	Zeichen 626-10	Folie RA3	EL103-1010	131,30
	Zeichen 626-20	Folie RA3	EL103-2020	131,30
Sonderschelle zur Befestigung am Pfosten, Ø 60 mm (Zur Befestigung des runden Körpers werden 2 Stück benötigt.)			R-S190	15,10

Leitzylinder (Ø 150 mm, Höhe 1000 mm, blau-weiß/rot-weiß, inkl. integr. Befestigungsschellen + Kantenschutz, ohne Deckel)



Blau-weiß	für Rohr-Durchmesser 60 mm	Folie RA2	LZ.00001	167,20
	für Rohr-Durchmesser 60 mm	Folie RA3	LZ.00002	182,40
	für Rohr-Durchmesser 76 mm	Folie RA2	LZ.00003	167,20
	für Rohr-Durchmesser 76 mm	Folie RA3	LZ.00004	182,40
Rot-weiß	für Rohr-Durchmesser 60 mm	Folie RA2	LZ.00005	167,20
	für Rohr-Durchmesser 60 mm	Folie RA3	LZ.00006	182,40
	für Rohr-Durchmesser 76 mm	Folie RA2	LZ.00007	167,20
	für Rohr-Durchmesser 76 mm	Folie RA3	LZ.00008	182,40

Dieser Leitzylinder wird speziell bei der Sicherung von Fußgängerüberwegen eingesetzt

Ausführung	Größe in mm	Flachform 2 mm		Flachform 3 mm		Rundform		Alform	
		Folie RA1	Folie RA2	Folie RA1	Folie RA2	Folie RA1	Folie RA2	Folie RA1	Folie RA2
einseitig									
	150 x 300	24,00 00KM 01 0121	26,00 00KM 01 012P	26,00 00KM 01 0131	27,00 00KM 01 013P	-	-	29,00 00KM 01 0161	30,00 00KM 01 016P
	200 x 324	28,00 00KM 11 9921	30,00 00KM 11 992P	30,00 00KM 11 9931	33,00 00KM 11 993P	-	-	-	-
	220 x 400	33,00 00KM 01 2821	36,00 00KM 01 282P	36,00 00KM 01 2831	39,00 00KM 01 283P	39,00 00KM 01 2891	42,00 00KM 01 289P	42,00 00KM 01 2861	45,00 00KM 01 286P
	260 x 450	39,00 00KM 01 3321	43,00 00KM 01 332P	43,00 00KM 01 3331	46,00 00KM 01 333P	-	-	50,00 00KM 01 3361	54,00 00KM 01 336P
	260 x 550	44,00 00KM 01 2921	49,00 00KM 01 292P	49,00 00KM 01 2931	53,00 00KM 01 293P	53,00 00KM 01 2991	58,00 00KM 01 299P	58,00 00KM 01 2961	63,00 00KM 01 296P
	350 x 500	50,00 00KM 01 0521	56,00 00KM 01 052P	56,00 00KM 01 0531	62,00 00KM 01 053P	-	-	67,00 00KM 01 0561	73,00 00KM 01 056P
abgekantet, doppelseitig									
	200 x 324	47,00 00KM 11 99A1	56,00 00KM 11 99AP	-	-	-	-	-	-
	220 x 400	57,00 00KM 00 2821	69,00 00KM 00 282P	-	-	-	-	-	-
Auf Kundenwunsch liefern wir Ihnen die Kilometertafeln auch fertig montiert an Stahl- oder Aluminium-Rohrpfosten (Preis auf Anfrage). Außerdem sind Einzelfoliebuchstaben für die Kilometertafeln lieferbar.									
  	900 x 600	107,00 .190 00 7421	125,00 .190 00 742P	125,00 .190 00 7431	143,00 .190 00 743P	-	-	161,00 .190 00 7461	179,00 .190 00 746P
	1600 x 1250	396,00 .190 00 9521	462,00 .190 00 952P	462,00 .190 00 9531	528,00 .190 00 953P	-	-	594,00 .190 00 9561	660,00 .190 00 956P
		Schilder der Ausführung „Flachform 2 mm“ entsprechen in der Größe 1600 x 1250 nicht der RAL-Gütezeichenvorschrift.							
Weitere Varianten auf Kundenwunsch möglich.									

**Sonderrohrrahmen für Kilometertafeln**

Standrohrdurchmesser 48 mm, Bodenfreiheit 1000 mm	für Schildgröße 150 x 300 mm	AES01551	95,60
	für Schildgröße 260 x 550 mm	AES02551	103,10



# FOLIENBUCHSTABEN

Buchstabenhöhe in mm	schwarz (nicht refl.)	farbig		
		EC-Film	Reflexfolie RA 1	Reflexfolie RA 2
10 - 20	0,50 CS2 020S-00	-	-	-
21 - 30	0,50 CS2 030S-00	0,70 CS2 030E-00	-	-
31 - 40	0,50 CS2 040S-00	0,70 CS2 040E-00	0,70 CS2 040I-00	-
41 - 50	0,50 CS2 050S-00	0,70 CS2 050E-00	0,70 CS2 050I-00	1,40 CS2 0502-00
51 - 60	0,50 CS2 060S-00	0,70 CS2 060E-00	0,70 CS2 060I-00	1,40 CS2 0602-00
61 - 70	0,60 CS2 070S-00	0,90 CS2 070E-00	0,90 CS2 070I-00	1,90 CS2 0702-00
71 - 80	0,80 CS2 080S-00	1,20 CS2 080E-00	1,20 CS2 080I-00	2,40 CS2 0802-00
81 - 90	1,00 CS2 090S-00	1,50 CS2 090E-00	1,50 CS2 090I-00	3,10 CS2 0902-00
91 - 100	1,10 CS2 100S-00	1,60 CS2 100E-00	1,60 CS2 100I-00	3,20 CS2 1002-00
101 - 120	1,15 CS2 120S-00	1,65 CS2 120E-00	1,65 CS2 120I-00	3,25 CS2 1202-00
121 - 140	1,25 CS2 140S-00	1,75 CS2 140E-00	1,75 CS2 140I-00	3,70 CS2 1402-00
141 - 160	1,60 CS2 160S-00	2,30 CS2 160E-00	2,30 CS2 160I-00	4,80 CS2 1602-00
161 - 180	2,00 CS2 180S-00	2,90 CS2 180E-00	2,90 CS2 180I-00	6,10 CS2 1802-00
181 - 200	2,50 CS2 200S-00	3,60 CS2 200E-00	3,60 CS2 200I-00	7,60 CS2 2002-00
201 - 250	3,90 CS2 250S-00	5,60 CS2 250E-00	5,60 CS2 250I-00	11,75 CS2 2502-00
251 - 300	5,55 CS2 300S-00	8,10 CS2 300E-00	8,10 CS2 300I-00	16,90 CS2 3002-00
301 - 350	7,60 CS2 350S-00	10,95 CS2 350E-00	10,95 CS2 350I-00	23,00 CS2 3502-00
351 - 400	9,90 CS2 400S-00	14,30 CS2 400E-00	14,30 CS2 400I-00	30,10 CS2 4002-00
401 - 450	12,50 CS2 450S-00	18,10 CS2 450E-00	18,10 CS2 450I-00	38,10 CS2 4502-00
451 - 500	15,45 CS2 500S-00	22,35 CS2 500E-00	22,35 CS2 500I-00	46,95 CS2 5002-00

Die Folienbuchstaben werden mit Übertragungsfolie geliefert.

Der EC-Film ist nur in den Farben Rot, Grün, Blau, Braun und Gelb lieferbar.

Größe in mm	mit Übertragungsfolie				auf Grundfolie			
	schwarz (nicht refl.)	farbig			schwarz (nicht refl.)	farbig		
		EC-Film	Reflexfolie RA1	Reflexfolie RA2		EC-Film	Reflexfolie RA1	Reflexfolie RA2
100 x 100	4,65 DS00 1010S0	7,15 DS00 1010E0	7,15 DS00 1010I0	16,00 DS00 1010Z0	6,05 D000 1010S0	9,90 D000 1010E0	9,90 D000 1010I0	23,70 D000 1010Z0
120 x 120	4,65 DS00 1212S0	7,15 DS00 1212E0	7,15 DS00 1212I0	16,00 DS00 1212Z0	6,05 D000 1212S0	9,90 D000 1212E0	9,90 D000 1212I0	23,70 D000 1212Z0
150 x 150	4,65 DS00 1515S0	7,15 DS00 1515E0	7,15 DS00 1515I0	16,00 DS00 1515Z0	6,05 D000 1515S0	9,90 D000 1515E0	9,90 D000 1515I0	23,70 D000 1515Z0
200 x 200	4,65 DS00 2020S0	7,15 DS00 2020E0	7,15 DS00 2020I0	16,00 DS00 2020Z0	6,05 D000 2020S0	9,90 D000 2020E0	9,90 D000 2020I0	23,70 D000 2020Z0
250 x 250	4,65 DS00 2525S0	7,15 DS00 2525E0	7,15 DS00 2525I0	16,00 DS00 2525Z0	6,05 D000 2525S0	9,90 D000 2525E0	9,90 D000 2525I0	23,70 D000 2525Z0
300 x 300	4,65 DS00 3030S0	7,15 DS00 3030E0	7,15 DS00 3030I0	16,00 DS00 3030Z0	6,05 D000 3030S0	9,90 D000 3030E0	9,90 D000 3030I0	23,70 D000 3030Z0
350 x 350	6,35 DS00 3535S0	9,75 DS00 3535E0	9,75 DS00 3535I0	21,80 DS00 3535Z0	8,20 D000 3535S0	13,50 D000 3535E0	13,50 D000 3535I0	32,30 D000 3535Z0
400 x 400	8,30 DS00 4040S0	12,70 DS00 4040E0	12,70 DS00 4040I0	28,50 DS00 4040Z0	10,80 D000 4040S0	17,60 D000 4040E0	17,60 D000 4040I0	42,20 D000 4040Z0
450 x 450	10,50 DS00 4545S0	16,10 DS00 4545E0	16,10 DS00 4545I0	36,00 DS00 4545Z0	13,60 D000 4545S0	22,30 D000 4545E0	22,30 D000 4545I0	53,40 D000 4545Z0
500 x 500	13,00 DS00 5050S0	19,90 DS00 5050E0	19,90 DS00 5050I0	44,50 DS00 5050Z0	16,80 D000 5050S0	27,50 D000 5050E0	27,50 D000 5050I0	65,90 D000 5050Z0
Andere Größen: Preise auf Anfrage								

### Piktogramm „Vogel“

schwarz (nicht reflektierend), mit Übertragungsfolie. Schützt Vögel und Glasscheiben (z. B. von Bushaltestellen).

Ausführung 1:



Flügelspannweite ca. 500 mm, (Höhe ca. 290 mm)	DS51 2850S0	8,50
Flügelspannweite ca. 350 mm, (Höhe ca. 240 mm)	DS51 2035S0	5,00

Ausführung 2:



Flügelspannweite ca. 240 mm, (Höhe ca. 150 mm)	DS52 1524S0	4,00
--	-------------	------

Andere Größen: Preise auf Anfrage

# FOLIENSCHILDER, SELBSTKLEBENDE, REFLEKTIERENDE



Größe in mm	Folie RA1 (.193 00 **01)	Folie RA2 (.193 00 **0P)	Folie RA3 (.193 00 **03)	Größe in mm	Folie RA1 (.193 00 **01)	Folie RA2 (.193 00 **0P)	Folie RA3 (.193 00 **03)
Dreiecke				Rechtecke			
SL 630	14,00	26,00	34,40	231 x 420	8,70	15,80	20,10
SL 900	26,10	50,60	67,10	330 x 600	15,80	29,60	38,60
SL 1260	48,30	97,40	128,60	412 x 750	24,60	45,80	60,20
				315 x 420	12,40	21,30	27,40
Ronden:				450 x 600	20,90	40,40	53,80
Ø 420	11,60	22,00	29,00	562 x 750	31,20	61,30	80,30
Ø 600	21,50	41,30	54,10	630 x 420	21,70	39,70	52,20
Ø 750	32,50	64,40	84,10	900 x 600	42,10	77,80	102,90
				1260 x 840	82,60	152,70	222,50
Pfeilwegweiser				250 x 1000	19,80	35,40	48,50
250 x 1000	19,80	37,40	48,50	300 x 800	18,60	37,00	47,10
333 x 1250	31,80	62,20	80,60	300 x 1000	25,50	47,80	64,50
350 x 1400	36,80	73,30	94,90	500 x 1000	39,50	74,80	96,90
				500 x 1500	56,30	109,80	143,80
				650 x 1000	51,30	97,20	125,90
				750 x 500	27,50	54,30	72,20
Achtecke:							
900 x 900	57,10	116,20	151,10				
1050 x 1050	77,50	157,80	205,20	Quadrate			
				420 x 420	14,50	28,00	35,60
				500 x 500	19,10	37,30	48,90
				600 x 600	26,80	52,80	70,90
				750 x 750	40,20	80,40	107,10
				840 x 840	53,40	104,80	132,10

In der Liste nicht aufgeführte Größen und Ausführungsarten können auf Kundenwunsch gefertigt werden.

Breite in mm	Reflexfolie RA 1A				Reflexfolie RA 2C		Reflexfolie RA 3C	
	weiß	gelb	blau	rot	weiß	gelb	weiß	gelb
	Rolle: 50,0 m lang							
1235	1267,50	-	-	-	2271,00	-	4241,40	-
	FR10112350				FR20112250C		FR30112350C	
1020	1046,90	-	-	-	1875,60	-	3480,70	-
	FR10110150				FR20110150C		FR30110150C	
920	944,20	944,20	944,20	-	1691,70	1691,70	3139,50	3139,50
	FR10109150	FR10209150	FR10809150		FR20109250C	FR20209250C	FR30109250C	FR30209250C
760	780,00	780,00	-	780,00	1397,50	1397,50	2593,50	-
	FR10107650	FR10207650		FR10407650	FR20107650C	FR20207650C	FR30107650C	
610	626,10	-	-	-	1121,70	-	2081,70	-
	FR10106150				FR20106150C		FR30106150C	
	laufende Meter							
1235	28,00	-	-	-	50,00	-	92,80	-
	FR10112301				FR20112201C		FR30112301C	
1020	23,10	-	-	-	41,30	-	76,60	-
	FR10110101				FR20110101C		FR30110101C	
920	20,80	20,80	20,80	-	37,30	37,30	69,10	69,10
	FR10109101	FR10209101	FR10809101		FR20109201C	FR20209201C	FR30109201C	FR30209201C
760	17,20	17,20	-	17,20	30,80	30,80	57,10	-
	FR10107601	FR10207601		FR10407601	FR20107601C	FR20207601C	FR30107601C	
610	13,80	-	-	-	24,70	-	45,90	-
	FR10106101				FR20106101C		FR30106101C	

Breite in mm	Letteringfilm	Magnetfolie 0,8 mm stark
	schwarz	weiß matt
	Rolle: 50,0 m lang	Rolle: 10,0 m lang
1220	636,50	-
	FRL0912250	
1000	-	468,70
		FM08 10010
	laufende Meter	
1220	14,10	-
	FRL0912201	
1000	-	51,60
		FM08 10001

# SONDERSCHILDER





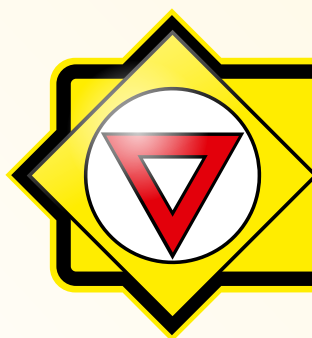

Kinder- und Spielplatzschilder, Spielplatzschilder nach DIN 1176, Sonderschilder „Kindertransport“ .....	Seite 94
Schulwegschilder .....	Seite 96
Parkplatzbeschilderung .....	Seite 97
Natur- und Umweltschutzschilder .....	Seite 98
Tulpenschilder mit Rahmen .....	Seite 99
Radwegschilder .....	Seite 100
Ortstafeln .....	Seite 102
Friedhof- und Kirchenschilder .....	Seite 103

[www.SW-BEUTHA.de](http://www.SW-BEUTHA.de)





**SCHILDERWERK  
BEUTHA GmbH**

# KINDER- UND SPIELPLATZSCHILDER / SONDERSCHILDER „KINDERTRANSPORT“

Artikel	Abbildung	Größe in mm	nicht reflektierende Folie			Folie RA 1			
			2 mm flach	Rundform	Alform	2 mm flach	Rundform	Alform	
KSS10		Grund verkehrsgrün (RAL 6024)	600 x 450	87,00 KSS10 007220	-	-	92,00 KSS10 007221	-	-
KSS20		Grund verkehrsgrün (RAL 6024)	600 x 450	75,00 KSS20 007220	96,00 KSS20 007290	106,00 KSS20 007260	80,00 KSS20 007221	101,00 KSS20 007291	112,00 KSS20 007261
KSS30		Grund verkehrsgrün (RAL 6024)	600 x 600	77,00 KSS30 002520	104,00 KSS30 002590	118,00 KSS30 002560	84,00 KSS30 002521	111,00 KSS30 002591	125,00 KSS30 002561
KSS40		Grund verkehrsgrün (RAL 6024)	450 x 600	75,00 KSS40 007220	96,00 KSS40 007290	106,00 KSS40 007260	80,00 KSS40 007221	101,00 KSS40 007291	112,00 KSS40 007261

Auf Kundenwunsch sind für alle abgebildeten Schilder Textänderungen und andere Ausführungsformen möglich.

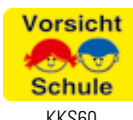
Bild	Größe in mm	nicht reflektierende Folie			Folie RA 1			
		2 mm flach	Rundform	Alform	2 mm flach	Rundform	Alform	
 KKS10	7-farbig	750 x 562	90,00 KKS10 008220	122,00 KKS10 008290	138,00 KKS10 008260	98,00 KKS10 008221	130,00 KKS10 008291	147,00 KKS10 008261
	Grund verkehrsgelb (RAL 1023)	900 x 600	115,00 KKS10 007420	156,00 KKS10 007490	177,00 KKS10 007460	125,00 KKS10 007421	167,00 KKS10 007491	188,00 KKS10 007461
 KKS20	4-farbig	750 x 562	90,00 KKS20 008220	122,00 KKS20 008290	138,00 KKS20 008260	98,00 KKS20 008221	130,00 KKS20 008291	147,00 KKS20 008261
	Grund verkehrsgelb (RAL 1023)	900 x 600	115,00 KKS20 007420	156,00 KKS20 007490	177,00 KKS20 007460	125,00 KKS20 007421	167,00 KKS20 007491	188,00 KKS20 007461
 KKS30	Grund verkehrsgelb (RAL 1023)	750 x 562	90,00 KKS30 008220	122,00 KKS30 008290	138,00 KKS30 008260	98,00 KKS30 008221	130,00 KKS30 008291	147,00 KKS30 008261
	Grund verkehrsgelb (RAL 1023)	900 x 600	115,00 KKS30 007420	156,00 KKS30 007490	177,00 KKS30 007460	125,00 KKS30 007421	167,00 KKS30 007491	188,00 KKS30 007461
 KKS60	3-farbig	450 x 600	75,00 KKS60 007220	96,00 KKS60 007290	106,00 KKS60 007260	80,00 KKS60 007221	101,00 KKS60 007291	112,00 KKS60 007261
	Grund verkehrsgelb (RAL 1023)	562 x 750	90,00 KKS60 008220	122,00 KKS60 008290	138,00 KKS60 008260	98,00 KKS60 008221	130,00 KKS60 008291	147,00 KKS60 008261

Auf Kundenwunsch sind für alle abgebildeten Schilder Textänderungen und andere Ausführungsformen möglich. Auch eine Ausführung als Eloxalschild ist möglich (Siehe Seite 137).

Bild	Größe in mm	Folie RA1	
		2 mm flach	Magnetschild
 KTS01	250 x 250	32,00 KTS01 252521	35,00 KTS01 2525M1
	400 x 400	55,00 KTS01 404021	58,00 KTS01 4040M1
	600 x 600	84,00 KTS01 606021	87,00 KTS01 6060M1



# MIT SICHERHEIT SPASS

designed by Pressfoto - Freepix.com



Größe in mm	nicht reflektierende Folie			Folie RA 1		
	2 mm flach	Rundform	Alform	2 mm flach	Rundform	Alform
600 x 450	154,00 KSS90 007220	175,00 KSS90 007290	185,00 KSS90 007260	159,00 KSS90 007221	180,00 KSS90 007291	190,00 KSS90 007261

Auf Kundenwunsch sind für alle abgebildeten Schilder Textänderungen und andere Ausführungsformen möglich.

## WAS BESAGT DIE DIN EN1176-7:2008-08 ?

Die europäische Norm DIN EN 1176 schreibt u.a. vor, dass auf Spielplätzen ein Schild aufgestellt sein sollte, mit folgenden wichtigen Informationen:

- Allgemeine Notrufnummer - 112
- Tel.-Nr. des Wartungspersonals (bei Schäden an Spielgeräten)
- Name des Spielplatzes
- Adresse des Spielplatzes
- Andere relevante örtliche Informationen – z.B. Angaben zur Zufahrt für Feuerwehr oder Rettungsdienste etc.

# SCHULWEGSCHILDER

Bild		Größe in mm	Folie RA 1		Folie RA 2	
			3 mm flach	Alform II	3 mm flach	Alform II
 KSW10	 KSW20	1250 x 1000	289,00 KSW10 121031	307,00 KSW10 121061	330,00 KSW10 12103P	382,00 KSW10 12106P
		1250 x 1000	289,00 KSW20 121031	307,00 KSW20 121061	330,00 KSW20 12103P	382,00 KSW20 12106P
 KSW30		1250 x 1000	289,00 KSW30 121031	307,00 KSW30 121061	330,00 KSW30 12103P	382,00 KSW30 12106P
 KSW40	 KSW50	1690 x 730	285,00 KSW40 160731	303,00 KSW40 160761	326,00 KSW40 16073P	377,00 KSW40 16076P
		1690 x 730	285,00 KSW50 160731	303,00 KSW50 160761	326,00 KSW50 16073P	377,00 KSW50 16076P
		1690 x 730	285,00 KSW70 160731	303,00 KSW70 160761	326,00 KSW70 16073P	377,00 KSW70 16076P
 KSW70		2300 x 1000	532,00 KSW40 231031	564,00 KSW40 231061	608,00 KSW40 23103P	702,00 KSW40 23106P
	2300 x 1000	532,00 KSW50 231031	564,00 KSW50 231061	608,00 KSW50 23103P	702,00 KSW50 23106P	
	2300 x 1000	532,00 KSW70 231031	564,00 KSW70 231061	608,00 KSW70 23103P	702,00 KSW70 23106P	
 KSW60		1880 x 730	318,00 KSW60 180731	337,00 KSW60 180761	363,00 KSW60 18073P	419,00 KSW60 18076P
	2500 x 1000	578,00 KSW60 251031	613,00 KSW60 251061	660,00 KSW60 25103P	763,00 KSW60 25106P	

Dreieckskombination für Parkscheinautomaten



Schelle für dreiseitige Montage, Schildbreite 420 mm:		
für Rohrpfeosten Ø 60 mm	R-S161	75,20
für Rohrpfeosten Ø 76 mm	R-S162	75,20
Schelle für dreiseitige Montage, Schildbreite 600 mm:		
für Rohrpfeosten Ø 60 mm	R-S163	80,70
für Rohrpfeosten Ø 76 mm	R-S164	80,70
Pro Kombination sind 2 Schellen notwendig. Die Rohrschellen werden mit folgendem Befestigungsmaterial geliefert: 2 Sechskantschrauben M10x35, A2-70, ISO 4017; 2 Sechskantmuttern M10, A2-70, ISO 4032 und 2 Unterlegscheiben Form A für M10, A2-70, ISO 7089. Die Schilder (2mm flach) müssen separat bestellt werden.		

Viereckskombination für Parkscheinautomaten



Schelle für vierseitige Montage, Schildbreite 420 mm:		
für Rohrpfeosten Ø 60 mm	R-S165	74,80
für Rohrpfeosten Ø 76 mm	R-S166	74,80
Schelle für vierseitige Montage, Schildbreite 600 mm:		
für Rohrpfeosten Ø 60 mm	R-S167	82,90
für Rohrpfeosten Ø 76 mm	R-S168	82,90
Pro Kombination sind 2 Schellen notwendig. Die Rohrschellen werden mit folgendem Befestigungsmaterial geliefert: 2 Sechskantschrauben M10x35, A2-70, ISO 4017; 2 Sechskantmuttern M10, A2-70, ISO 4032 und 2 Unterlegscheiben Form A für M10, A2-70, ISO 7089. Die Schilder (2mm flach) müssen separat bestellt werden.		

Sonderschilder „Parkscheinautomat“



Schildgröße in mm	einseitig		doppelseitig (für Rohrrahmenbefestigung)	
	2 mm, RA 1	2 mm, RA 2	2 mm, RA 1	2 mm, RA 2
420 x 420	50,00	56,00	70,00	79,00
	S.0110.00002	S.0110.00004	S.0110.00006	S.0110.00008
600 x 600	72,00	84,00	100,00	117,00
	S.0110.00003	S.0110.00005	S.0110.00007	S.0110.00009

Nummernschild- bzw. Parkplatzreservierungsschild-Befestigung

aus Stahl, feuerverzinkt, mit Platte zum Anbringen des Nummern- bzw. Parkplatzschildes aus Aluminium in der Größe 110 mm x 520 mm, Pfosten 25 x 25 mm



zum Aufschrauben, 550 mm hoch, Fußplatte Ø 100 mm	APNB001	33,30
zum Einschlagen, 750 mm hoch, einseitig angespitzt	APNB002	30,70

Nummernschild bzw. Parkplatzreservierungsschild

aus Aluminium, 2mm, abgerundete Ecken, Folie RA 1 (Digitaldruck), Größe 110 mm x 520 mm	APNB101	39,00
---	---------	-------

Beispiele mit Rand



Beispiele ohne Rand



# NATUR- UND UMWELTSCHUTZSCHILDER

Bild	Größe in mm	nichtreflektierende Folie	Folie RA1		
		2 mm flach	2 mm flach		
 UW010	230 x 160	41,00 UW010 009720	61,00 UW010 009729		
	600 x 415	61,00 UW010 009820	65,00 UW010 009829		
 UW020	400 x 300	37,00 UW020 009920	39,00 UW020 009929		
 UW030	900 x 600	99,00 UW030 007420	107,00 UW030 007429		
 UW040	 UW050	 UW060	SL 630 47,00 UW... 005S20	50,00 UW... 005S29	
	SL 900	64,00 UW... 006S20	70,00 UW... 006S29		
 UW120	 UW130	 UW140	231 x 420	33,00 UW... 006120	35,00 UW... 006129
	330 x 600	51,00 UW... 007120	55,00 UW... 007129		
 UW070	 UW080	 UW090	420 x 315	40,00 UW... 006220	42,00 UW... 006229
	630 x 420	64,00 UW... 006420	68,00 UW... 006429		
 UW150	 UW160		400 x 600	59,00 UW... 002720	63,00 UW... 002729
 UW100			420 x 420	48,00 UW100 006320	50,00 UW100 006329
	600 x 600	66,00 UW100 002520	72,00 UW100 002529		

Auf Kundenwunsch sind Textänderungen und andere Ausführungsformen möglich.



**Tulpenschilder**

2 mm Alu flach, nicht reflektierend. Standardgrößen sind ein Dreieck SL 700 mm und Zusatzschilder der Größe 180 x 640 mm.

Dreieck SL 700 mm	TS010-0.9S20	54,00
Zusatzschild 180 x 640 mm	TS020-186420	36,00

Beispiele:

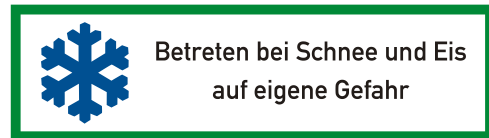

**Rahmen für Tulpenschilder**

- Stahl, feuerverzinkt, Ø 60,3 mm
- Bodenfreiheit 650 mm
- Unterflurlänge 600 mm
- passend für ein dreieckiges Schild der Größe SL 700 mm und für maximal 5 Zusatzschilder der Größe 180 x 640 mm

	AZS01661	auf Anfrage
--	----------	-------------

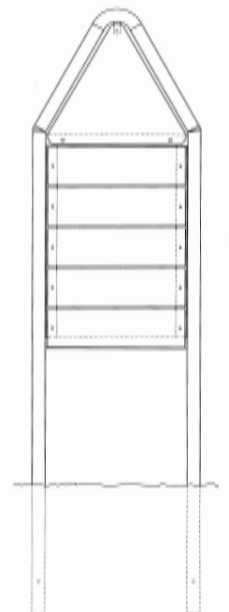

# RADWEGSCHILDER

Wegweiserart	Größe in mm	einseitig						doppelseitig			
		2 mm Flachform		Alform		Hohlkastenprofil Seitbefestigung		2 mm Flachform		Hohlkastenprofil Seitbefestigung	
		nicht refl.	Folie RA1	nicht refl.	Folie RA1	nicht refl.	Folie RA1	nicht refl.	Folie RA1	nicht refl.	Folie RA1
Tabellenwegweiser	150 x 600...900	-	-	-	-	59,00 RTW-E-1506A0	59,70 RTW-E-1506A1	-	-	76,10 RTW-D-1506A0	77,50 RTW-D-1506A1
	200 x 600...900	-	-	-	-	82,40 RTW-E-2006A0	83,40 RTW-E-2006A1	-	-	103,20 RTW-D-2006A0	105,10 RTW-D-2006A1
	250 x 600...900	-	-	-	-	104,70 RTW-E-2506A0	105,90 RTW-E-2506A1	-	-	132,20 RTW-D-2506A0	134,50 RTW-D-2506A1
	200 x 800	45,00 RTW-E-200820	47,00 RTW-E-200821	60,00 RTW-E-200860	63,00 RTW-E-200861	-	-	-	-	-	-
	230 x 900	53,00 RTW-E-230920	56,00 RTW-E-230921	74,00 RTW-E-230960	77,00 RTW-E-230961	-	-	-	-	-	-
	250 x 1000	61,00 RTW-E-251020	65,00 RTW-E-251021	86,00 RTW-E-251060	90,00 RTW-E-251061	110,10 RTW-E-2510A0	111,40 RTW-E-2510A1	-	-	138,80 RTW-D-2510A0	141,40 RTW-D-2510A1
	270 x 1100	69,00 RTW-E-271120	74,00 RTW-E-271121	99,00 RTW-E-271160	104,00 RTW-E-271161	-	-	-	-	-	-
	320 x 1300	76,00 RTW-E-321320	83,00 RTW-E-321321	117,00 RTW-E-321360	124,00 RTW-E-321361	-	-	-	-	-	-
	300 x 200	26,00 RTW-E-300220	27,00 RTW-E-300221	32,00 RTW-E-300260	33,00 RTW-E-300261	-	-	-	-	-	-
	750 x 600	82,00 RWS05 756020	90,00 RWS05 756021	127,00 RWS05 756060	134,00 RWS05 756061	-	-	-	-	-	-
Pfeilwegweiser	150 x 600...900	-	-	-	-	59,00 RPW-E-1506A0	59,70 RPW-E-1506A1	-	-	76,10 RPW-D-1506A0	77,50 RPW-D-1506A1
	200 x 600...900	-	-	-	-	82,40 RPW-E-2006A0	83,40 RPW-E-2006A1	-	-	103,20 RPW-D-2006A0	105,10 RPW-D-2006A1
	250 x 600...900	-	-	-	-	104,70 RPW-E-2506A0	105,90 RPW-E-2506A1	-	-	132,20 RPW-D-2506A0	134,50 RPW-D-2506A1
	200 x 800	45,00 RPW-E-200820	47,00 RPW-E-200821	60,00 RPW-E-200860	63,00 RPW-E-200861	-	-	-	-	-	-
	230 x 900	53,00 RPW-E-230920	56,00 RPW-E-230921	74,00 RPW-E-230960	77,00 RPW-E-230961	-	-	-	-	-	-
	250 x 1000	61,00 RPW-E-251020	65,00 RPW-E-251021	86,00 RPW-E-251060	90,00 RPW-E-251061	110,10 RPW-E-2510A0	111,40 RPW-E-2510A1	-	-	138,80 RPW-D-2510A0	141,40 RPW-D-2510A1
	270 x 1100	69,00 RPW-E-271120	74,00 RPW-E-271121	99,00 RPW-E-271160	104,00 RPW-E-271161	-	-	-	-	-	-
	320 x 1300	76,00 RPW-E-321320	83,00 RPW-E-321321	117,00 RPW-E-321360	124,00 RPW-E-321361	-	-	-	-	-	-
Zwischenwegweiser	200 x 200	23,00 RWS06 202020	23,00 RWS06 202021	27,00 RWS06 202060	27,00 RWS06 202061	-	-	-	-	-	-
	250 x 250	27,00 RZW-E-252520	28,00 RZW-E-252521	33,00 RZW-E-252560	34,00 RZW-E-252561	-	-	-	-	-	-
	300 x 300	32,00 RZW-E-303020	33,00 RZW-E-303021	41,00 RZW-E-303060	42,00 RZW-E-303061	-	-	-	-	-	-
	350 x 350	38,00 RZW-E-353520	40,00 RZW-E-353521	50,00 RZW-E-353560	52,00 RZW-E-353561	-	-	-	-	-	-
	400 x 400	45,00 RWS07 404020	47,00 RWS07 404021	60,00 RWS07 404060	63,00 RWS07 404061	-	-	-	-	-	-
Eingehängte Zusatz- schilder (3mm Alu)	100 x 100	-	-	-	-	21,70 REZ-E-101020	21,90 REZ-E-101021	-	-	22,60 REZ-D-101020	22,80 REZ-D-101021
	150 x 150	-	-	-	-	25,50 REZ-E-151520	25,90 REZ-E-151521	-	-	27,50 REZ-D-151520	28,00 REZ-D-151521
	200 x 200	-	-	-	-	30,80 REZ-E-202020	31,50 REZ-E-202021	-	-	34,30 REZ-D-202020	35,30 REZ-D-202021

Wegweiserart	Größe in mm	einseitig	
		Hohlkastenprofil Mittelfestigung	
		nicht refl.	Folie RA1
Tabellenwegweiser	150 x 600...900	80,80 RTW-EM1506A0	81,50 RTW-EM1506A1
	200 x 600...900	106,00 RTW-EM2006A0	106,90 RTW-EM2006A1
	250 x 600...900	129,80 RTW-EM2506A0	130,90 RTW-EM2506A1
	250 x 1000	135,20 RTW-EM2510A0	136,50 RTW-EM2510A1

Wegweiserart	Größe in mm	einseitig	
		Hohlkastenprofil Mittelfestigung	
		nicht refl.	Folie RA1
Pfeilwegweiser	150 x 600...900	80,80 RPW-EM1506A0	81,50 RPW-EM1506A1
	200 x 600...900	106,00 RPW-EM2006A0	106,90 RPW-EM2006A1
	250 x 600...900	129,80 RPW-EM2506A0	130,90 RPW-EM2506A1
	250 x 1000	135,20 RPW-EM2510A0	136,50 RPW-EM2510A1

Tabellenwegweiser Beispiele



Pfeilwegweiser Beispiele



Zwischenwegweiser Beispiele

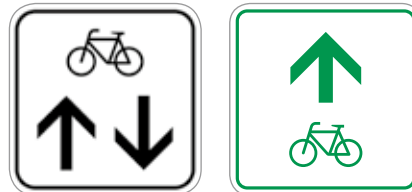

Radweg-Logos Beispiele



HINWEIS:

Die Farbgestaltung richtet sich nach individuellen Kundenwünschen. Bitte bei der Bestellung die gewünschte Schriftfarbe angeben! Eventuell auf den Schildern integrierte Logos werden nach Aufwand berechnet. Weitere Ausführungsarten und Größen auf Anfrage.

Die passenden Schellen für diese Schilder finden Sie auf Seite 122 und Seite 123





# ORTSTAFELN

EIN SCHILD MIT GESCHICHTE



## ORTSTAFELN IM SET

Ihre Ortstafel im Digitaldruck auf reflektierender Folie im Set inkl. Rohrrahmen mit Standrohr und Befestigungsset.

Beschreibung	Art.-Nr.	Menge	Preis
310-40: Ortstafel doppelseitig, GröÙe 600 x 900 mm Aluminium Grundblech, 2 mm stark, flach, Folie RA 2	Z0310-40 742P	1	246,00
310-40: Ortstafel doppelseitig, GröÙe 600 x 900 mm, Aluminium Grundblech, 2 mm stark, flach, Folie RA 3	Z0310-40 7423	1	296,00
310-40: Ortstafel doppelseitig, GröÙe 600 x 900 mm, Aluminium Grundblech, 2 mm stark, flach, Folie RA 3 fluoreszierend gelb	Z0310-40 7423B	1	325,00
Rohrrahmen mit Standrohr 60/2,9 DR für SchildgröÙe 600 x 900, 2250 BF, inkl. Erdanker (Einbindelänge 750 mm)	AE 48261D	1	139,50
Befestigungsset, bestehend aus: Sechskantschraube M6x16, A2-70, ISO 4017; Sechskantmutter M6, A2-70, ISO 4032, Unterlegscheibe M6, A2-70, ISO 7089, Polyethylen-Unterlegscheibe M6, DIN 34815 A	Q901-06016-0	4	0,19 (pro Stk.)



		
310 Ortstafel Vorderseite	311 Ortstafel Rückseite	310-40 Ortstafel doppelseitig, (Rückseite Z. 311)

Die Ortstafeln finden Sie auch unter der entspr. VZ-Nummer im Verkehrszeichenteil dieses Katalogs.



**SCHILDERWERK  
BEUTHA GmbH**

MIT SICHERHEIT REGIONAL





Bild	Größe in mm	nicht reflektierende Folie		
		2 mm	Rundform	Alform
	630 x 420	80,00 KF... 006420	102,00 KF... 006490	114,00 KF... 006460
	900 x 600	125,00 KF... 007420	170,00 KF... 007490	192,00 KF... 007460
Diese Schilder werden im Digitaldruckverfahren ohne Schutzlaminat gefertigt. Preise mit Schutzlaminat auf Anfrage.				

Bild	Größe in mm	nicht reflektierende Folie				Folie RA 1			
		2 mm	3 mm	Rundform	Alform	2 mm	3 mm	Rundform	Alform
	750 x 750	130,00 KK... 001320	153,00 KK... 001330	177,00 KK... 001390	200,00 KK... 001360	142,00 KK... 001321	165,00 KK... 001331	189,00 KK... 001391	212,00 KK... 001361
									
Deckplatte für Uhrzeitänderung	100 x 200	24,00 KK999 102020	-	-	-	-	-	-	-
Zusatzschilder z.B.  	200 x 750	54,00 KK201 003520	60,00 KK201 003530	-	73,00 KK201 003560	57,00 KK201 003521	63,00 KK201 003531	-	76,00 KK201 003561

Sonderrohrrahmen: Bodenfreiheit 1000 mm  
Preise ohne Schilder

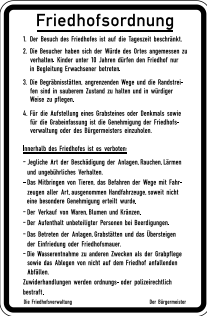

Standrohr-Ø 48,3/2,0 mm  
750/750 mm

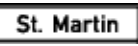
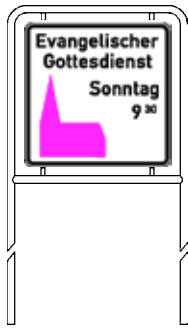
318,10  
A52TA551



Standrohr-Ø 48,3/2,0 mm  
750/750 mm und  
200/750 mm  
348,70  
AZ352551K



Standrohr-Ø 60,3/2,0 mm  
2 x 750/750 mm

413,20  
AZ353661K

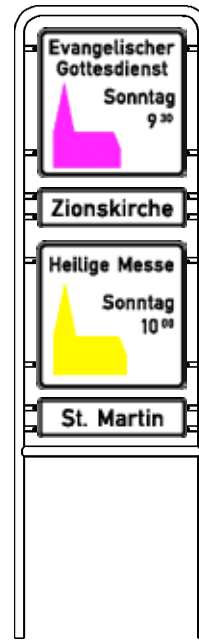

Standrohr-Ø 60,3/2,9 mm  
2 x 750/750 mm  
und 200/750 mm  
577,40  
AZ354551



auf Anfrage  
A1712551

Auf Kundenwunsch sind für alle abgebildeten Schilder Textänderungen und andere Ausführungsformen möglich.

# STRASSEN- NAMEN- SCHILDER

HAUSNUMMERN & BEFESTIGUNGEN

---



Straßennamenschilder .....	Seite 106
Hohlkastenprofile .....	Seite 107
Straßennamenschilder (Kastenschild aus Alu-Hohlkastenprofil - Aspensa) .....	Seite 108
Straßennamenschilder (Kastenschild aus Alu-Hohlkastenprofil - Fuvial) .....	Seite 112
Straßennamenschilder (Kastenschild aus Alu-Hohlkastenprofil - Schwalbenschwanz) .....	Seite 116
Straßennamenschilder, Emaille .....	Seite 120
Berliner Straßennamenschilder und Berliner Rahmen .....	Seite 121
Halterungen für Straßennamenschilder .....	Seite 122
Hausnummernschilder, Aluminium .....	Seite 130
Hausnummernschilder, Emaille .....	Seite 131

[www.SW-BEUTHA.de](http://www.SW-BEUTHA.de) →

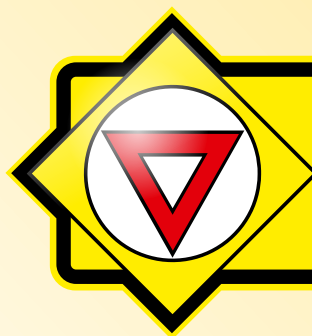

**SCHILDERWERK  
BEUTHA GmbH**

# STRASSENAMENSCHILDER



Standardausführung:

- Schild ohne Randlinie
- beschriftet mit DIN-E Engschrift
- weitere Schriften auf Anfrage

Beispiele schwarzer Grund:

**Albert-Schweitzer-Straße**

Grund schwarz, Schrift weiß, Standard, ohne Rand, in DIN-E Engschrift

**Albert-Schweitzer-Straße**

Grund schwarz, Schrift weiß, Muster mit Randlinie, in Arial Narrow Bold

Beispiele weißer Grund:

**Albert-Schweitzer-Straße**

Grund weiß, Schrift schwarz, Standard, ohne Rand, in DIN-E Engschrift

**Albert-Schweitzer-Straße**

Grund weiß, Schrift schwarz, Muster mit Randlinie, in Times New Roman

Beispiele blauer Grund:

**Albert-Schweitzer-Straße**

Grund blau, Schrift weiß, Standard, ohne Rand, in DIN-E Engschrift

**Albert-Schweitzer-Straße**

Grund blau, Schrift weiß, Muster mit Randlinie, in Fette Fraktur



Aspena-Profil

Lieferbare Höhen:  
150 mm  
200 mm  
250 mm

Lieferbare Einschub-Profil-Höhen:  
60 mm  
100 mm  
150 mm

Abschlusskappe aus Aluminium

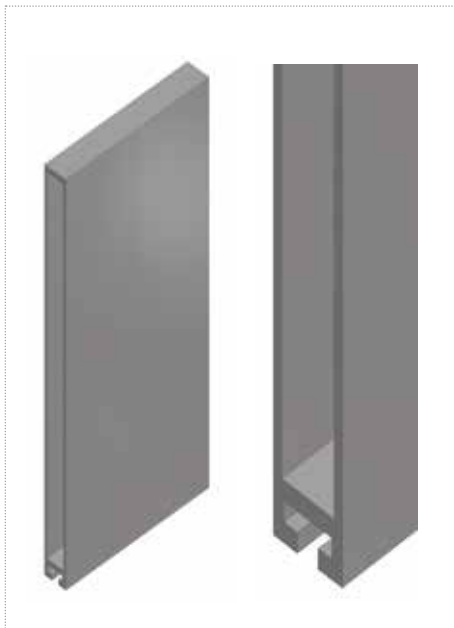

Fuvial-/Omega-Profil

Lieferbare Höhen:  
150 mm  
200 mm  
250 mm

Lieferbare Einschub-Profil-Höhen:  
60 mm  
100 mm  
150 mm

Abschlusskappe aus Aluminium

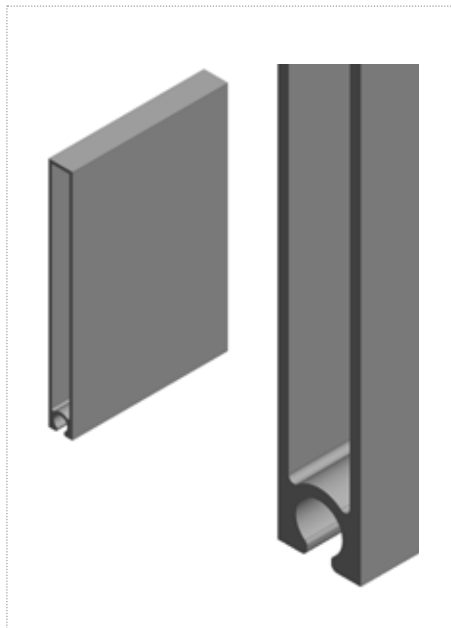

Schwalbenschwanz-Profil

Lieferbare Höhen:  
150 mm  
200 mm  
250 mm

Lieferbare Einschub-Profil-Höhen:  
60 mm  
100 mm  
150 mm

Abschlusskappe aus Aluminium

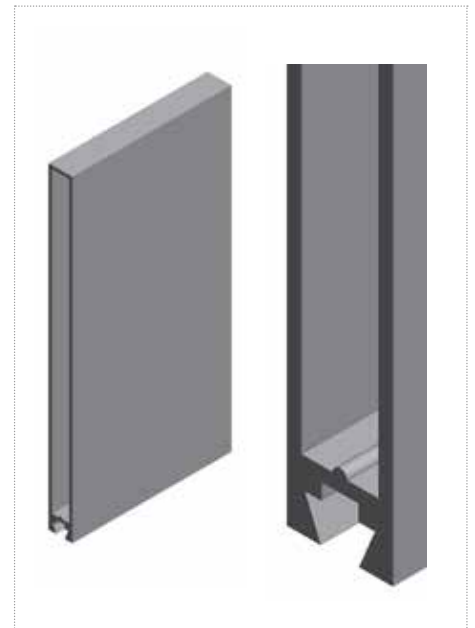

Einschub-Profil (Universal):



Einschub-Profil:

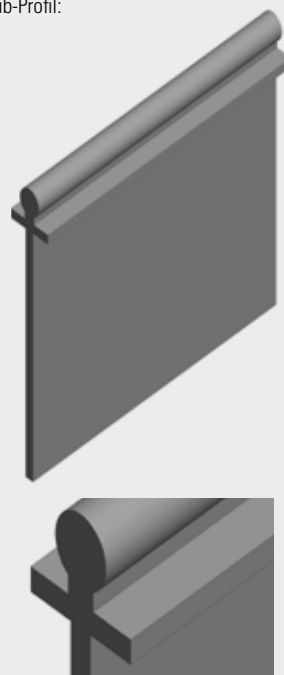

Einschub-Profil:





# STRASSENAMENSCHILDER

## Kastenschild aus Alu-Hohlkastenprofil (Aspena)

Standardschrift: Verkehrsschrift DIN-E Engschrift, 84 mm Schrifthöhe bei Schildhöhe 150 mm, 105 mm Schrifthöhe bei Schildhöhe 200 mm, 126 mm Schrifthöhe bei 250 mm Schildhöhe

Seitbefestigung					
150 mm Schildhöhe		Folie RA1		Folie RA2	
<b>Hauptstraße</b> <b>Enge Gasse</b>		Grund weiß Schrift schwarz 015 WS01	Grund blau / grün Schrift weiß 015 BW01	Grund weiß Schrift schwarz 015 WS02	Grund blau / grün Schrift weiß 015 BW02
bis 10 Buchstaben	einseitig	47,30 0150E 010	47,30 0150E 110	48,80 0150E 310	48,80 0150E 410
	doppelseitig	61,20 0150D 010	61,20 0150D 110	64,30 0150D 310	64,30 0150D 410
bis 20 Buchstaben	einseitig	59,70 0150E 020	59,70 0150E 120	62,00 0150E 320	62,00 0150E 420
	doppelseitig	77,50 0150D 020	77,50 0150D 120	82,10 0150D 320	82,10 0150D 420
bis 30 Buchstaben	einseitig	82,50 0150E 030	82,50 0150E 130	86,10 0150E 330	86,10 0150E 430
	doppelseitig	106,50 0150D 030	106,50 0150D 130	113,50 0150D 330	113,50 0150D 430
200 mm Schildhöhe		Folie RA1		Folie RA2	
<b>Ahornstraße</b> <b>Schulstraße</b>		Grund weiß Schrift schwarz 020 WS01	Grund blau / grün Schrift weiß 020 BW01	Grund weiß Schrift schwarz 020 WS02	Grund blau / grün Schrift weiß 020 BW02
bis 10 Buchstaben	einseitig	72,90 0200E 010	72,90 0200E 110	75,30 0200E 310	75,30 0200E 410
	doppelseitig	92,50 0200D 010	92,50 0200D 110	97,30 0200D 310	97,30 0200D 410
bis 20 Buchstaben	einseitig	96,80 0200E 020	96,80 0200E 120	100,90 0200E 320	100,90 0200E 420
	doppelseitig	121,60 0200D 020	121,60 0200D 120	129,80 0200D 320	129,80 0200D 420
bis 30 Buchstaben	einseitig	130,50 0200E 030	130,50 0200E 130	136,40 0200E 330	136,40 0200E 430
	doppelseitig	164,20 0200D 030	164,20 0200D 130	176,10 0200D 330	176,10 0200D 430
250 mm Schildhöhe		Folie RA1		Folie RA2	
<b>Goethestraße</b> <b>Schulstraße</b>		Grund weiß Schrift schwarz 025 WS01	Grund blau / grün Schrift weiß 025 BW01	Grund weiß Schrift schwarz 025 WS02	Grund blau / grün Schrift weiß 025 BW02
bis 10 Buchstaben	einseitig	94,10 0250E 010	94,10 0250E 110	97,60 0250E 310	97,60 0250E 410
	doppelseitig	118,40 0250D 010	118,40 0250D 110	125,30 0250D 310	125,30 0250D 410
bis 20 Buchstaben	einseitig	139,70 0250E 020	139,70 0250E 120	145,90 0250E 320	145,90 0250E 420
	doppelseitig	175,60 0250D 020	175,60 0250D 120	188,00 0250D 320	188,00 0250D 420
bis 30 Buchstaben	einseitig	189,80 0250E 030	189,80 0250E 130	198,80 0250E 330	198,80 0250E 430
	doppelseitig	238,90 0250D 030	238,90 0250D 130	256,80 0250D 330	256,80 0250D 430

Für Schilder mit Randlinie oder mit einer anderen Schriftart berechnen wir einen Zuschlag von 10 % pro Schild (Art.-Nr.: 015RZ 000).





Standardschrift: Verkehrsschrift DIN-E Engschrift, 84 mm Schrifthöhe bei Schildhöhe 150 mm, 105 mm Schrifthöhe bei Schildhöhe 200 mm, 126 mm Schrifthöhe bei 250 mm Schildhöhe

Mittelbefestigung					
150 mm Schildhöhe		Folie RA1		Folie RA2	
<b>Hauptstraße</b> <b>Enge Gasse</b>		Grund weiß Schrift schwarz 015 MWS01	Grund blau / grün Schrift weiß 015 MBW01	Grund weiß Schrift schwarz 015 MWS02	Grund blau / grün Schrift weiß 015 MBW02
bis 10 Buchstaben	einseitig	69,10 0150EM010	69,10 0150EM110	70,60 0150EM310	70,60 0150EM410
bis 20 Buchstaben	einseitig	81,50 0150EM020	81,50 0150EM120	83,80 0150EM320	83,80 0150EM420
bis 30 Buchstaben	einseitig	104,30 0150EM030	104,30 0150EM130	107,90 0150EM330	107,90 0150EM430
200 mm Schildhöhe		Folie RA1		Folie RA2	
<b>Ahornstraße</b> <b>Schulstraße</b>		Grund weiß Schrift schwarz 020MWS01	Grund blau / grün Schrift weiß 020MBW01	Grund weiß Schrift schwarz 020MWS02	Grund blau / grün Schrift weiß 020MBW02
bis 10 Buchstaben	einseitig	96,50 0200EM010	96,50 0200EM110	98,90 0200EM310	98,90 0200EM410
bis 20 Buchstaben	einseitig	120,30 0200EM020	120,30 0200EM120	124,40 0200EM320	124,40 0200EM420
bis 30 Buchstaben	einseitig	154,00 0200EM030	154,00 0200EM130	160,00 0200EM330	160,00 0200EM430
250 mm Schildhöhe		Folie RA1		Folie RA2	
<b>Goethestraße</b> <b>Schulstraße</b>		Grund weiß Schrift schwarz 025MWS01	Grund blau / grün Schrift weiß 025MBW01	Grund weiß Schrift schwarz 025MWS02	Grund blau / grün Schrift weiß 025MBW02
bis 10 Buchstaben	einseitig	119,20 0250EM010	119,20 0250EM110	122,60 0250EM310	122,60 0250EM410
bis 20 Buchstaben	einseitig	164,80 0250EM020	164,80 0250EM120	171,00 0250EM320	171,00 0250EM420
bis 30 Buchstaben	einseitig	214,90 0250EM030	214,90 0250EM130	223,90 0250EM330	223,90 0250EM430



Für Schilder mit Randlinie oder mit einer anderen Schriftart berechnen wir einen Zuschlag von 10 % pro Schild (Art.-Nr.: 015RZ 000).



# STRASSENAMENSCHILDER

## Kastenschild aus Alu-Hohlkastenprofil (Aspena)

Standardschrift: Verkehrsschrift DIN-E Engschrift, 84 mm Schrifthöhe bei Schildhöhe 150 mm, 105 mm Schrifthöhe bei Schildhöhe 200 mm, 126 mm Schrifthöhe bei 250 mm Schildhöhe

Legendenschilder 3 mm, 60 mm hoch (Alu-Profil zum Einschieben)				Bitte angeben: L = linksweisend, eins. beschriftet D = doppelseitig beschriftet		R = rechtsweisend, eins. beschriftet M = Mittelbefestigung, eins. beschriftet	
		Folie RA1		Folie RA2			
		Grund weiß Schrift schwarz 015E WS01	Grund blau / grün Schrift weiß 015E BW01	Grund weiß Schrift schwarz 015E WS02	Grund blau / grün Schrift weiß 015E BW02		
bis 10 Buchstaben	einseitig	24,50 015EE 010	24,50 015EE 110	25,10 015EE 310	25,10 015EE 410		
	doppelseitig	26,20 015ED 010	26,20 015ED 110	27,10 015ED 310	27,10 015ED 410		
bis 20 Buchstaben	einseitig	30,40 015EE 020	30,40 015EE 120	31,60 015EE 320	31,60 015EE 420		
	doppelseitig	33,80 015ED 020	33,80 015ED 120	35,50 015ED 320	35,50 015ED 420		
Legendenschilder 3 mm, 100 mm hoch (Alu-Profil zum Einschieben)				Bitte angeben: L = linksweisend, eins. beschriftet D = doppelseitig beschriftet		R = rechtsweisend, eins. beschriftet M = Mittelbefestigung, eins. beschriftet	
		Folie RA1		Folie RA2			
		Grund weiß Schrift schwarz 016E WS01	Grund blau / grün Schrift weiß 016E BW01	Grund weiß Schrift schwarz 016E WS02	Grund blau / grün Schrift weiß 016E BW02		
bis 10 Buchstaben	einseitig	28,30 016EE 010	28,30 016EE 110	29,30 016EE 310	29,30 016EE 410		
	doppelseitig	31,20 016ED 010	31,20 016ED 110	32,60 016ED 310	32,60 016ED 410		
bis 20 Buchstaben	einseitig	38,00 016EE 020	38,00 016EE 120	40,00 016EE 320	40,00 016EE 420		
	doppelseitig	43,70 016ED 020	43,70 016ED 120	46,60 016ED 320	46,60 016ED 420		
Legendenschilder 3 mm, 150 mm hoch (Alu-Profil zum Einschieben)				Bitte angeben: L = linksweisend, eins. beschriftet D = doppelseitig beschriftet		R = rechtsweisend, eins. beschriftet M = Mittelbefestigung, eins. beschriftet	
		Folie RA1		Folie RA2			
		Grund weiß Schrift schwarz 017E WS01	Grund blau / grün Schrift weiß 017E BW01	Grund weiß Schrift schwarz 017E WS02	Grund blau / grün Schrift weiß 017E BW02		
bis 10 Buchstaben	einseitig	33,10 017EE 010	33,10 017EE 110	34,60 017EE 310	34,60 017EE 410		
	doppelseitig	37,40 017ED 010	37,40 017ED 110	39,50 017ED 310	39,50 017ED 410		
bis 20 Buchstaben	einseitig	47,50 017EE 020	47,50 017EE 120	50,60 017EE 320	50,60 017EE 420		
	doppelseitig	56,10 017ED 020	56,10 017ED 120	60,40 017ED 320	60,40 017ED 420		

Für Schilder mit Randlinie oder mit einer anderen Schriftart berechnen wir einen Zuschlag von 10 % pro Schild (Art.-Nr.: 015RZ 000).

### Verschlusskappe für Alu-Hohlkastenprofil (als Ersatzteil)



aus Aluminium:	für Schildhöhe		
	150 mm	0KIA01500	4,80
	200 mm	0KIA02000	6,50
	250 mm	0KIA02500	8,10

# ORIENTIERUNG IN DER STADT

STRASSENAMENSCHILDER



## SCHILDER MIT GESCHICHTE

Im Mittelalter wurden Straßen oft nach Handwerken und Bevölkerungsschichten benannt, in neuerer Zeit sind es u.a. oft Städte, historische Persönlichkeiten und kirchliche Würdenträger. Welcher Name es auch sein soll, wir können Ihnen bei der Fertigung behilflich sein. Einseitig oder zweiseitig, blauer Grund, weißer Grund, mit Rahmen oder ohne - kontaktieren Sie uns gerne.

- + Auswahl aus vielen Schriftvarianten
- + Langlebige, robuste Beschriftung



**SCHILDERWERK  
BEUTHA GmbH**

MIT SICHERHEIT VIELSEITIG



# STRASSENAMENSCHILDER

## Kastenschild aus Alu-Hohlkastenprofil (Fuvial)

Standardschrift: Verkehrsschrift DIN-E Engschrift, 84 mm Schrifthöhe bei Schildhöhe 150 mm, 105 mm Schrifthöhe bei Schildhöhe 200 mm, 126 mm Schrifthöhe bei 250 mm Schildhöhe

Seitbefestigung					
150 mm Schildhöhe		Folie RA1		Folie RA2	
<b>Hauptstraße</b> <b>Enge Gasse</b>		Grund weiß Schrift schwarz 015 WS01F	Grund blau / grün Schrift weiß 015 BW01F	Grund weiß Schrift schwarz 015 WS02F	Grund blau / grün Schrift weiß 015 BW02F
bis 10 Buchstaben	einseitig	60,20 0150E 010F	60,20 0150E 110F	61,70 0150E 310F	61,70 0150E 410F
	doppelseitig	74,10 0150D 010F	74,10 0150D 110F	77,10 0150D 310F	77,10 0150D 410F
bis 20 Buchstaben	einseitig	84,00 0150E 020F	84,00 0150E 120F	86,60 0150E 320F	86,60 0150E 420F
	doppelseitig	102,60 0150D 020F	102,60 0150D 120F	107,80 0150D 320F	107,80 0150D 420F
bis 30 Buchstaben	einseitig	112,50 0150E 030F	112,50 0150E 130F	116,10 0150E 330F	116,10 0150E 430F
	doppelseitig	136,60 0150D 030F	136,60 0150D 130F	143,70 0150D 330F	143,70 0150D 430F
200 mm Schildhöhe		Folie RA1		Folie RA2	
<b>Ahornstraße</b> <b>Schulstraße</b>		Grund weiß Schrift schwarz 020 WS01F	Grund blau / grün Schrift weiß 020 BW01F	Grund weiß Schrift schwarz 020 WS02F	Grund blau / grün Schrift weiß 020 BW02F
bis 10 Buchstaben	einseitig	96,40 0200E 010F	96,40 0200E 110F	98,80 0200E 310F	98,80 0200E 410F
	doppelseitig	116,00 0200D 010F	116,00 0200D 110F	120,80 0200D 310F	120,80 0200D 410F
bis 20 Buchstaben	einseitig	137,00 0200E 020F	137,00 0200E 120F	141,10 0200E 320F	141,10 0200E 420F
	doppelseitig	161,80 0200D 020F	161,80 0200D 120F	170,00 0200D 320F	170,00 0200D 420F
bis 30 Buchstaben	einseitig	189,10 0200E 030F	189,10 0200E 130F	195,10 0200E 330F	195,10 0200E 430F
	doppelseitig	222,80 0200D 030F	222,80 0200D 130F	234,80 0200D 330F	234,80 0200D 430F
250 mm Schildhöhe		Folie RA1		Folie RA2	
<b>Goethestraße</b> <b>Schulstraße</b>		Grund weiß Schrift schwarz 025 WS01F	Grund blau / grün Schrift weiß 025 BW01F	Grund weiß Schrift schwarz 025 WS02F	Grund blau / grün Schrift weiß 025 BW02F
bis 10 Buchstaben	einseitig	131,90 0250E 010F	131,90 0250E 110F	135,30 0250E 310F	135,30 0250E 410F
	doppelseitig	156,20 0250D 010F	156,20 0250D 110F	163,00 0250D 310F	163,00 0250D 410F
bis 20 Buchstaben	einseitig	208,10 0250E 020F	208,10 0250E 120F	214,30 0250E 320F	214,30 0250E 420F
	doppelseitig	244,00 0250D 020F	244,00 0250D 120F	256,40 0250D 320F	256,40 0250D 420F
bis 30 Buchstaben	einseitig	288,90 0250E 030F	288,90 0250E 130F	297,90 0250E 330F	297,90 0250E 430F
	doppelseitig	338,00 0250D 030F	338,00 0250D 130F	355,90 0250D 330F	355,90 0250D 430F

Für Schilder mit Randlinie oder mit einer anderen Schriftart berechnen wir einen Zuschlag von 10 % pro Schild (Art.-Nr.: 015RZ 000).



Standardschrift: Verkehrsschrift DIN-E Engschrift, 84 mm Schrifthöhe bei Schildhöhe 150 mm, 105 mm Schrifthöhe bei Schildhöhe 200 mm, 126 mm Schrifthöhe bei 250 mm Schildhöhe

Mittelbefestigung					
150 mm Schildhöhe		Folie RA1		Folie RA2	
<b>Hauptstraße</b> <b>Enge Gasse</b>		Grund weiß Schrift schwarz 015 MWS01F	Grund blau / grün Schrift weiß 015 MBW01F	Grund weiß Schrift schwarz 015 MWS02F	Grund blau / grün Schrift weiß 015 MBW02F
bis 10 Buchstaben	einseitig	82,00 0150EM010F	82,00 0150EM110F	83,50 0150EM310F	83,50 0150EM410F
bis 20 Buchstaben	einseitig	105,90 0150EM020F	105,90 0150EM120F	108,40 0150EM320F	108,40 0150EM420F
bis 30 Buchstaben	einseitig	134,30 0150EM030F	134,30 0150EM130F	137,90 0150EM330F	137,90 0150EM430F
200 mm Schildhöhe		Folie RA1		Folie RA2	
<b>Ahornstraße</b> <b>Schulstraße</b>		Grund weiß Schrift schwarz 020MWS01F	Grund blau / grün Schrift weiß 020MBW01F	Grund weiß Schrift schwarz 020MWS02F	Grund blau / grün Schrift weiß 020MBW02F
bis 10 Buchstaben	einseitig	119,90 0200EM010F	119,90 0200EM110F	122,30 0200EM310F	122,30 0200EM410F
bis 20 Buchstaben	einseitig	160,50 0200EM020F	160,50 0200EM120F	164,60 0200EM320F	164,60 0200EM420F
bis 30 Buchstaben	einseitig	212,60 0200EM030F	212,60 0200EM130F	218,60 0200EM330F	218,60 0200EM430F
250 mm Schildhöhe		Folie RA1		Folie RA2	
<b>Goethestraße</b> <b>Schulstraße</b>		Grund weiß Schrift schwarz 025MWS01F	Grund blau / grün Schrift weiß 025MBW01F	Grund weiß Schrift schwarz 025MWS02F	Grund blau / grün Schrift weiß 025MBW02F
bis 10 Buchstaben	einseitig	157,00 0250EM010F	157,00 0250EM110F	160,40 0250EM310F	160,40 0250EM410F
bis 20 Buchstaben	einseitig	233,20 0250EM020F	233,20 0250EM120F	239,40 0250EM320F	239,40 0250EM420F
bis 30 Buchstaben	einseitig	314,00 0250EM030F	314,00 0250EM130F	323,00 0250EM330F	323,00 0250EM430F

Für Schilder mit Randlinie oder mit einer anderen Schriftart berechnen wir einen Zuschlag von 10 % pro Schild (Art.-Nr.: 015RZ 000).







# STRASSENAMENSCHILDER

Kastenschild aus Alu-Hohlkastenprofil (Fuvial)

Standardschrift: Verkehrsschrift DIN-E Engschrift, 84 mm Schrifthöhe bei Schildhöhe 150 mm, 105 mm Schrifthöhe bei Schildhöhe 200 mm, 126 mm Schrifthöhe bei 250 mm Schildhöhe

Legendenschilder 2 mm, 60 mm hoch (Alu-Profil zum Einschieben)			Bitte angeben: L = linksweisend, eins. beschriftet D = doppelseitig beschriftet		R = rechtsweisend, eins. beschriftet M = Mittelbefestigung, eins. beschriftet		
		Folie RA1		Folie RA2			
		Grund weiß Schrift schwarz 015E WS01F	Grund blau / grün Schrift weiß 015E BW01F	Grund weiß Schrift schwarz 015E WS02F	Grund blau / grün Schrift weiß 015E BW02F		
bis 10 Buchstaben	einseitig	19,60 015EE 010F	19,60 015EE 110F	19,90 015EE 310F	19,90 015EE 410F		
	doppelseitig	25,40 015ED 010F	25,40 015ED 110F	26,00 015ED 310F	26,00 015ED 410F		
bis 20 Buchstaben	einseitig	30,10 015EE 020F	30,10 015EE 120F	30,70 015EE 320F	30,70 015EE 420F		
	doppelseitig	38,60 015ED 020F	38,60 015ED 120F	39,80 015ED 320F	39,80 015ED 420F		
Legendenschilder 2 mm, 100 mm hoch (Alu-Profil zum Einschieben)			Bitte angeben: L = linksweisend, eins. beschriftet D = doppelseitig beschriftet		R = rechtsweisend, eins. beschriftet M = Mittelbefestigung, eins. beschriftet		
		Folie RA1		Folie RA2			
		Grund weiß Schrift schwarz 016E WS01F	Grund blau / grün Schrift weiß 016E BW01F	Grund weiß Schrift schwarz 016E WS02F	Grund blau / grün Schrift weiß 016E BW02F		
bis 10 Buchstaben	einseitig	21,50 016EE 010F	21,50 016EE 110F	21,80 016EE 310F	21,80 016EE 410F		
	doppelseitig	27,30 016ED 010F	27,30 016ED 110F	27,90 016ED 310F	27,90 016ED 410F		
bis 20 Buchstaben	einseitig	33,80 016EE 020F	33,80 016EE 120F	34,40 016EE 320F	34,40 016EE 420F		
	doppelseitig	42,30 016ED 020F	42,30 016ED 120F	43,50 016ED 320F	43,50 016ED 420F		
Legendenschilder 2 mm, 150 mm hoch (Alu-Profil zum Einschieben)			Bitte angeben: L = linksweisend, eins. beschriftet D = doppelseitig beschriftet		R = rechtsweisend, eins. beschriftet M = Mittelbefestigung, eins. beschriftet		
		Folie RA1		Folie RA2			
		Grund weiß Schrift schwarz 017E WS01F	Grund blau / grün Schrift weiß 017E BW01F	Grund weiß Schrift schwarz 017E WS02F	Grund blau / grün Schrift weiß 017E BW02F		
bis 10 Buchstaben	einseitig	25,40 017EE 010F	25,40 017EE 110F	25,70 017EE 310F	25,70 017EE 410F		
	doppelseitig	31,20 017ED 010F	31,20 017ED 110F	31,80 017ED 310F	31,80 017ED 410F		
bis 20 Buchstaben	einseitig	41,60 017EE 020F	41,60 017EE 120F	42,20 017EE 320F	42,20 017EE 420F		
	doppelseitig	50,10 017ED 020F	50,10 017ED 120F	51,30 017ED 320F	51,30 017ED 420F		

Für Schilder mit Randlinie oder mit einer anderen Schriftart berechnen wir einen Zuschlag von 10 % pro Schild (Art.-Nr.: 015RZ 000).



# BERLINER STRASSENNAMEN

## SCHNELL ZURECHTFINDEN

In Berlin existierten zur Zeit der Deutschen Teilung zwei Versionen von Straßennamenschildern, dies wurde nach der Wende durch die Straßenbaubehörde vereinheitlicht\*. Berliner Straßennamenschilder fallen besonders durch ihr charakteristisches ß in -straße auf.

Neben der klassischen Variante in weiß / schwarz werden in bestimmten Vierteln Straßenschilder in historischem Stil verwendet, wie in der Spandauer Altstadt.

Die Artikel zu den Berliner Straßennamen finden Sie auf Seite 121.

\*Quelle: Wikipedia/Straßenschild



Potsdamer Platz

11



**SCHILDERWERK  
BEUTHA GmbH**

MIT SICHERHEIT HISTORISCH



# STRASSENAMENSCHILDER

## Kastenschild aus Alu-Hohlkastenprofil (Schwalbenschwanz)

Standardschrift: Verkehrsschrift DIN-E Engschrift, 84 mm Schrifthöhe bei Schildhöhe 150 mm, 105 mm Schrifthöhe bei Schildhöhe 200 mm, 126 mm Schrifthöhe bei 250 mm Schildhöhe

Seitbefestigung					
150 mm Schildhöhe		Folie RA1		Folie RA2	
<div style="display: flex; gap: 10px;"> <div style="border: 1px solid black; padding: 2px;"><b>Hauptstraße</b></div> <div style="border: 1px solid black; padding: 2px;"><b>Enge Gasse</b></div> </div>		Grund weiß Schrift schwarz 015 WS01S	Grund blau / grün Schrift weiß 015 BW01S	Grund weiß Schrift schwarz 015 WS02S	Grund blau / grün Schrift weiß 015 BW02S
bis 10 Buchstaben	einseitig	61,30 0150E 010S	61,30 0150E 110S	62,80 0150E 310S	62,80 0150E 410S
	doppelseitig	75,20 0150D 010S	75,20 0150D 110S	78,30 0150D 310S	78,30 0150D 410S
bis 20 Buchstaben	einseitig	85,90 0150E 020S	85,90 0150E 120S	88,50 0150E 320S	88,50 0150E 420S
	doppelseitig	104,50 0150D 020S	104,50 0150D 120S	109,60 0150D 320S	109,60 0150D 420S
bis 30 Buchstaben	einseitig	115,10 0150E 030S	115,10 0150E 130S	118,70 0150E 330S	118,70 0150E 430S
	doppelseitig	139,20 0150D 030S	139,20 0150D 130S	146,40 0150D 330S	146,40 0150D 430S
200 mm Schildhöhe		Folie RA1		Folie RA2	
<div style="display: flex; gap: 10px;"> <div style="border: 1px solid black; padding: 2px;"><b>Ahornstraße</b></div> <div style="border: 1px solid black; padding: 2px;"><b>Schulstraße</b></div> </div>		Grund weiß Schrift schwarz 020 WS01S	Grund blau / grün Schrift weiß 020 BW01S	Grund weiß Schrift schwarz 020 WS02S	Grund blau / grün Schrift weiß 020 BW02S
bis 10 Buchstaben	einseitig	89,30 0200E 010S	89,30 0200E 110S	91,70 0200E 310S	91,70 0200E 410S
	doppelseitig	108,90 0200D 010S	108,90 0200D 110S	113,70 0200D 310S	113,70 0200D 410S
bis 20 Buchstaben	einseitig	124,90 0200E 020S	124,90 0200E 120S	129,00 0200E 320S	129,00 0200E 420S
	doppelseitig	149,70 0200D 020S	149,70 0200D 120S	157,90 0200D 320S	157,90 0200D 420S
bis 30 Buchstaben	einseitig	171,40 0200E 030S	171,40 0200E 130S	177,40 0200E 330S	177,40 0200E 430S
	doppelseitig	205,10 0200D 030S	205,10 0200D 130S	217,10 0200D 330S	217,10 0200D 430S
250 mm Schildhöhe		Folie RA1		Folie RA2	
<div style="display: flex; gap: 10px;"> <div style="border: 1px solid black; padding: 2px;"><b>Goethestraße</b></div> <div style="border: 1px solid black; padding: 2px;"><b>Schulstraße</b></div> </div>		Grund weiß Schrift schwarz 025 WS01S	Grund blau / grün Schrift weiß 025 BW01S	Grund weiß Schrift schwarz 025 WS02S	Grund blau / grün Schrift weiß 025 BW02S
bis 10 Buchstaben	einseitig	131,90 0250E 010S	131,90 0250E 110S	135,30 0250E 310S	135,30 0250E 410S
	doppelseitig	156,20 0250D 010S	156,20 0250D 110S	163,00 0250D 310S	163,00 0250D 410S
bis 20 Buchstaben	einseitig	208,10 0250E 020S	208,10 0250E 120S	214,30 0250E 320S	214,30 0250E 420S
	doppelseitig	244,00 0250D 020S	244,00 0250D 120S	256,40 0250D 320S	256,40 0250D 420S
bis 30 Buchstaben	einseitig	288,90 0250E 030S	288,90 0250E 130S	297,90 0250E 330S	297,90 0250E 430S
	doppelseitig	338,00 0250D 030S	338,00 0250D 130S	355,90 0250D 330S	355,90 0250D 430S

Für Schilder mit Randlinie oder mit einer anderen Schriftart berechnen wir einen Zuschlag von 10 % pro Schild (Art.-Nr.: 015RZ 000).



# STRASSENAMENSCHILDER

## Kastenschild aus Alu-Hohlkastenprofil (Schwalbenschwanz)



Standardschrift: Verkehrsschrift DIN-E Engschrift, 84 mm Schrifthöhe bei Schildhöhe 150 mm, 105 mm Schrifthöhe bei Schildhöhe 200 mm, 126 mm Schrifthöhe bei 250 mm Schildhöhe

Mittelbefestigung					
150 mm Schildhöhe		Folie RA1		Folie RA2	
<b>Hauptstraße</b> <b>Enge Gasse</b>		Grund weiß Schrift schwarz 015 MWS01S	Grund blau / grün Schrift weiß 015 MBW01S	Grund weiß Schrift schwarz 015 MWS02S	Grund blau / grün Schrift weiß 015 MBW02S
bis 10 Buchstaben	einseitig	83,10 0150EM010S	83,10 0150EM110S	84,60 0150EM310S	84,60 0150EM410S
bis 20 Buchstaben	einseitig	107,70 0150EM020S	107,70 0150EM120S	110,30 0150EM320S	110,30 0150EM420S
bis 30 Buchstaben	einseitig	137,00 0150EM030S	137,00 0150EM130S	140,60 0150EM330S	140,60 0150EM430S
200 mm Schildhöhe		Folie RA1		Folie RA2	
<b>Ahornstraße</b> <b>Schulstraße</b>		Grund weiß Schrift schwarz 020MWS01S	Grund blau / grün Schrift weiß 020MBW01S	Grund weiß Schrift schwarz 020MWS02S	Grund blau / grün Schrift weiß 020MBW02S
bis 10 Buchstaben	einseitig	112,90 0200EM010S	112,90 0200EM110S	115,20 0200EM310S	115,20 0200EM410S
bis 20 Buchstaben	einseitig	148,40 0200EM020S	148,40 0200EM120S	152,50 0200EM320S	152,50 0200EM420S
bis 30 Buchstaben	einseitig	195,00 0200EM030S	195,00 0200EM130S	200,90 0200EM330S	200,90 0200EM430S
250 mm Schildhöhe		Folie RA1		Folie RA2	
<b>Goethestraße</b> <b>Schulstraße</b>		Grund weiß Schrift schwarz 025MWS01S	Grund blau / grün Schrift weiß 025MBW01S	Grund weiß Schrift schwarz 025MWS02S	Grund blau / grün Schrift weiß 025MBW02S
bis 10 Buchstaben	einseitig	157,00 0250EM010S	157,00 0250EM110S	160,40 0250EM310S	160,40 0250EM410S
bis 20 Buchstaben	einseitig	233,20 0250EM020S	233,20 0250EM120S	239,40 0250EM320S	239,40 0250EM420S
bis 30 Buchstaben	einseitig	314,00 0250EM030S	314,00 0250EM130S	323,00 0250EM330S	323,00 0250EM430S

Für Schilder mit Randlinie oder mit einer anderen Schriftart berechnen wir einen Zuschlag von 10 % pro Schild (Art.-Nr.: 015RZ 000).







# STRASSENAMENSCHILDER

## Kastenschild aus Alu-Hohlkastenprofil (Schwalbenschwanz)



Standardschrift: Verkehrsschrift DIN-E Engschrift, 84 mm Schrifthöhe bei Schildhöhe 150 mm, 105 mm Schrifthöhe bei Schildhöhe 200 mm, 126 mm Schrifthöhe bei 250 mm Schildhöhe

Legendenschilder, 2 mm 60 mm hoch (Alu-Profil zum Einschieben)			Bitte angeben: L = linksweisend, eins. beschriftet D = doppelseitig beschriftet		R = rechtsweisend, eins. beschriftet M = Mittelbefestigung, eins. beschriftet		
		Folie RA1		Folie RA2			
		Grund weiß Schrift schwarz 015E WS01S	Grund blau / grün Schrift weiß 015E BW01S	Grund weiß Schrift schwarz 015E WS02S	Grund blau / grün Schrift weiß 015E BW02S		
bis 10 Buchstaben	einseitig	19,60 015EE 010S	19,60 015EE 110S	19,90 015EE 310S	19,90 015EE 410S		
	doppelseitig	25,40 015ED 010S	25,40 015ED 110S	26,00 015ED 310S	26,00 015ED 410S		
bis 20 Buchstaben	einseitig	30,10 015EE 020S	30,10 015EE 120S	30,70 015EE 320S	30,70 015EE 420S		
	doppelseitig	38,60 015ED 020S	38,60 015ED 120S	39,80 015ED 320S	39,80 015ED 420S		
Legendenschilder 2 mm, 100 mm hoch (Alu-Profil zum Einschieben)			Bitte angeben: L = linksweisend, eins. beschriftet D = doppelseitig beschriftet		R = rechtsweisend, eins. beschriftet M = Mittelbefestigung, eins. beschriftet		
		Folie RA1		Folie RA2			
		Grund weiß Schrift schwarz 016E WS01S	Grund blau / grün Schrift weiß 016E BW01S	Grund weiß Schrift schwarz 016E WS02S	Grund blau / grün Schrift weiß 016E BW02S		
bis 10 Buchstaben	einseitig	21,50 016EE 010S	21,50 016EE 110S	21,80 016EE 310S	21,80 016EE 410S		
	doppelseitig	27,30 016ED 010S	27,30 016ED 110S	27,90 016ED 310S	27,90 016ED 410S		
bis 20 Buchstaben	einseitig	33,80 016EE 020S	33,80 016EE 120S	34,40 016EE 320S	34,40 016EE 420S		
	doppelseitig	42,30 016ED 020S	42,30 016ED 120S	43,50 016ED 320S	43,50 016ED 420S		
Legendenschilder 2 mm, 150 mm hoch (Alu-Profil zum Einschieben)			Bitte angeben: L = linksweisend, eins. beschriftet D = doppelseitig beschriftet		R = rechtsweisend, eins. beschriftet M = Mittelbefestigung, eins. beschriftet		
		Folie RA1		Folie RA2			
		Grund weiß Schrift schwarz 017E WS01S	Grund blau / grün Schrift weiß 017E BW01S	Grund weiß Schrift schwarz 017E WS02S	Grund blau / grün Schrift weiß 017E BW02S		
bis 10 Buchstaben	einseitig	25,40 017EE 010S	25,40 017EE 110S	25,70 017EE 310S	25,70 017EE 410S		
	doppelseitig	31,20 017ED 010S	31,20 017ED 110S	31,80 017ED 310S	31,80 017ED 410S		
bis 20 Buchstaben	einseitig	41,60 017EE 020S	41,60 017EE 120S	42,20 017EE 320S	42,20 017EE 420S		
	doppelseitig	50,10 017ED 020S	50,10 017ED 120S	51,30 017ED 320S	51,30 017ED 420S		

Für Schilder mit Randlinie oder mit einer anderen Schriftart berechnen wir einen Zuschlag von 10 % pro Schild (Art.-Nr.: 015RZ 000).

**Flachschild aus Alu**

Standardschrift: Verkehrsschrift DIN-E Engschrift, 84 mm Schrifthöhe bei Schildhöhe 150 mm, 105 mm Schrifthöhe bei Schildhöhe 200 mm, 126 mm Schrifthöhe bei 250 mm Schildhöhe

150 mm Schildhöhe 	Folie RA1		Folie RA2	
	Grund weiß Schrift schwarz 015H WS01	Grund blau / grün Schrift weiß 015H BW01	Grund weiß Schrift schwarz 015H WS02	Grund blau / grün Schrift weiß 015H BW02
einseitig bis 10 Buchstaben	37,00 0150H 010	37,00 0150H 110	40,00 0150H 310	40,00 0150H 410
einseitig bis 20 Buchstaben	42,00 0150H 020	42,00 0150H 120	49,00 0150H 320	49,00 0150H 420
einseitig bis 30 Buchstaben	51,00 0150H 030	51,00 0150H 130	58,00 0150H 330	58,00 0150H 430
200 mm Schildhöhe 	Folie RA1		Folie RA2	
	Grund weiß Schrift schwarz 020H WS01	Grund blau / grün Schrift weiß 020H BW01	Grund weiß Schrift schwarz 020H WS02	Grund blau / grün Schrift weiß 020H BW02
einseitig bis 10 Buchstaben	49,00 0200H 010	49,00 0200H 110	55,00 0200H 310	55,00 0200H 410
einseitig bis 20 Buchstaben	55,00 0200H 020	55,00 0200H 120	62,00 0200H 320	62,00 0200H 420
einseitig bis 30 Buchstaben	61,00 0200H 030	61,00 0200H 130	72,00 0200H 330	72,00 0200H 430

Für Schilder mit Randlinie oder mit einer anderen Schriftart berechnen wir einen Zuschlag von 10 % pro Schild (Art.-Nr.: 015RZ 000).

# STRASSENAMENSCHILDER EMAILLE

Standardausführung: - Grund weiß, Schrift schwarz  
- Grund schwarz, Schrift weiß  
- Grund blau, Schrift weiß

Schildhöhe in mm	148	180	210	297
plan-einseitig	143E 0000	183E 0000	213E 0000	293E 0000
bis 10 Buchstaben	92,40 143E 0010	99,00 183E 0010	112,20 213E 0010	132,00 293E 0010
bis 20 Buchstaben	116,60 143E 0020	127,60 183E 0020	149,60 213E 0020	184,80 293E 0020
bis 30 Buchstaben	134,20 143E 0030	149,60 183E 0030	182,60 213E 0030	232,10 293E 0030
plan-doppelseitig	143D 0000	183D 0000	213D 0000	293D 0000
bis 10 Buchstaben	141,90 143D 0010	159,50 183D 0010	169,40 213D 0010	199,10 293D 0010
bis 20 Buchstaben	176,00 143D 0020	205,70 183D 0020	223,30 213D 0020	275,00 293D 0020
bis 30 Buchstaben	202,40 143D 0030	247,50 183D 0030	271,70 213D 0030	343,20 293D 0030
Facette	143F 0000	183F 0000	213F 0000	293F 0000
bis 10 Buchstaben	96,80 143F 0010	103,40 183F 0010	117,70 213F 0010	138,60 293F 0010
bis 20 Buchstaben	122,10 143F 0020	134,20 183F 0020	156,20 213F 0020	193,60 293F 0020
bis 30 Buchstaben	140,80 143F 0030	157,30 183F 0030	191,40 213F 0030	244,20 293F 0030
gewölbt	143G 0000	183G 0000		
bis 10 Buchstaben	161,70 143G 0010	172,70 183G 0010	-	-
bis 20 Buchstaben	202,40 143G 0020	222,20 183G 0020	-	-
bis 30 Buchstaben	235,40 143G 0030	261,80 183G 0030	-	-

Bei Bestellung bitte angeben: Grundfarbe und Schriftfarbe

Zuschlag: - für weitere Farbkombinationen pro Farbe und Schild: 141Z 0000 8,25  
- für Pfeile und Sonderzeichen: 20 %

## Befestigungssätze für Emailleschilder (Preis pro Loch)

Wandbefestigung Standard: bestehend aus ZUB-EM0001 1,00

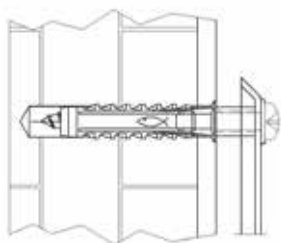

1 x Dübel SX 8x40 für Vollziegel oder Porenbeton  
1 x Spanplattenschraube mit Linsenkopf 5x50, A2  
1 x Unterlegscheibe Form A für M5, PA, ISO 7089  
1 x Distanzhülse schwarz, 10x7,5; Ø 5,3; PA

Wandbefestigung an Naturstein: bestehend aus ZUB-EM0002 3,00

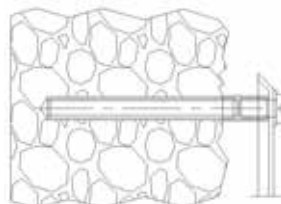

1 x Gewindestange M5x60, A2 (z. B. mit FIS V im Mauerwerk verklebt, bauseits)  
1 x Distanzrolle M5/15, A2  
1 x Linsen-Blechschaube mit Phillips-Kreuzschlitz H M5 x 10, A2-70, ISO 7045  
1 x Unterlegscheibe Form A für M5, PA, ISO 7089



### Straßennameneinschübe

aus 2 mm Aluminium mit reflektierender Folie RA 1 Grund weiß, Schrift schwarz (doppelseitig), Schriftart: "Berliner Schrift"

Schildgröße		
175 x 724 mm	0175D 724	47,30
175 x 824 mm	0175D 824	52,30
175 x 924 mm	0175D 924	57,20

### Hausnummerneinschübe

aus 2 mm Aluminium mit reflektierender Folie RA 1 Grund weiß, Schrift schwarz (doppelseitig), Schriftart: "Berliner Schrift"

Schildgröße		
48 x 215 mm	017E WS01	11,90

(Bitte geben Sie die genaue Beschriftung der Vorder- und Rückseite an.)

### Erläuterungsschilder mit Bökkchen

aus 2 mm Aluminium mit reflektierender Folie RA 1 Grund weiß, Schrift schwarz (doppelseitig)

Schildgröße		
80 x 560 mm	017F WS01	46,00

Die Schildgröße von 80 x 560 mm ist die maximal mögliche Größe.  
Die Montage erfolgt bauseits.

### Rahmen (inkl. Halter)

(Bohrung ist angedeutet und muss bauseits vor Ort ausgeführt werden)

Größe		
730 mm	SH5 175724	92,40
830 mm	SH5 175824	102,70
930 mm	SH5 175924	112,60
Halter für Rahmen	SH5 999999	18,00
Befestigungssatz für Rahmen	SH5 999998	1,80



# HALTERUNGEN FÜR STRASSENAMENSCHILDER

## Befestigung mit Bandschelle



Lieferung inklusive einer Linsen-Blechschaube mit Phillips-Kreuzschlitz H Form C C4,2x16H, A2-70, ISO 7049 zur Befestigung des Hohlkastenprofils an der Schelle.

Die zugehörigen Schneckenschraubenschellen finden Sie in der Preisliste „Stahlzubehör und Werkzeuge, Schneckenschraubenschellen“ auf Seite 184.

Aspenaprofil			
Schildhöhe in mm			
150	ohne Bänder	015 FB150	16,20
200	ohne Bänder	015 FB200	17,70
250	ohne Bänder	015 FB250	19,30
Fuvial- und Schwalbenschwanzprofil			
Schildhöhe in mm			
150	ohne Bänder	015 FB150F	16,20
200	ohne Bänder	015 FB200F	17,70
250	ohne Bänder	015 FB250F	19,30

## Befestigung mit Rohrschelle



Lieferung inklusive 2 Flachrundschrauben mit Vierkantansatz M8 x 25, A2-70, DIN 603, Gewinde bis zum Kopf; 2 Sechskantmutter M8, A2-70, ISO 4032; 2 Unterlegscheiben Form A für M8, A2-70, ISO 7089 und einer Linsen-Blechschaube mit Phillips-Kreuzschlitz H Form C C4,2x16H, A2-70, ISO 7049 zur Befestigung des Hohlkastenprofils an der Schelle.

Aspenaprofil			
Schildhöhe in mm	Pfosten		
150	Ø 60 mm	015 KS615	8,60
	Ø 76 mm	015 KS715	9,30
200	Ø 60 mm	015 KS620	12,90
	Ø 76 mm	015 KS720	13,90
250	Ø 60 mm	015 KS625	15,90
	Ø 76 mm	015 KS725	17,20
Fuvial- und Schwalbenschwanzprofil			
Schildhöhe in mm	Pfosten		
150	Ø 60 mm	015 KF615	8,60
	Ø 76 mm	015 KF715	9,30
200	Ø 60 mm	015 KF620	12,90
	Ø 76 mm	015 KF720	13,90
250	Ø 60 mm	015 KF625	15,90
	Ø 76 mm	015 KF725	17,20

### Mittelbefestigung mit Rohrschelle



	Pfosten		
	Ø 60 mm	015 MS615	5,70
	Ø 76 mm	015 MS715	7,60

Die Mittelbefestigung für Straßennamen aus Alu-Hohlkastenprofil kann für alle Schildhöhen (150 mm, 200 mm und 250 mm) genutzt werden.  
Die Hohlkastenprofile werden in der Mitte der Rückseite für die Befestigung von zwei Schellen mit Blind-Nietmutter M6 ausgerüstet (Standard: Lochabstand 70 mm).  
Die Lieferung erfolgt mit 4 Sechskantschrauben M6 x 16, A2-70, ISO 4017,  
4 Unterlegscheiben Form A für M6, A2-70, ISO 7089,  
4 Sechskantschrauben M8 x 25, A2-70, ISO 4017,  
4 Sechskantmutter M8, A2-70, ISO 4032,  
und 4 Unterlegscheiben Form A für M8, A2-70, ISO 7089

### Mittelbefestigung mit Bandschelle

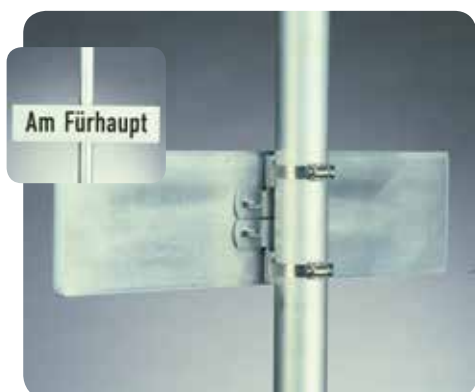

	ohne Bänder		
		015 MB150	4,20

Die Mittelbefestigung für Straßennamen aus Alu-Hohlkastenprofil kann für alle Schildhöhen (150 mm, 200 mm und 250 mm) genutzt werden.  
Die Hohlkastenprofile werden in der Mitte der Rückseite für die Befestigung von zwei Schellen mit Blind-Nietmutter M6 ausgerüstet (Standard: Lochabstand 70 mm).  
Die Lieferung erfolgt mit 4 Sechskantschrauben M6 x 16, A2-70, ISO 4017,  
4 Unterlegscheiben Form A für M6, A2-70, ISO 7089,  
4 Sechskantschrauben M8 x 25, A2-70, ISO 4017,  
4 Sechskantmutter M8, A2-70, ISO 4032,  
und 4 Unterlegscheiben Form A für M8, A2-70, ISO 7089

Die zugehörigen Schneckenschraubschellen finden Sie in der Preisliste „Stahlzubehör und Werkzeuge, Schneckenschraubschellen“ auf Seite 184.

### Befestigung mit Schelle „Beutha“



Schildhöhe in mm	Pfosten		
150	Ø 60 mm	025 BS615	19,60
	Ø 76 mm	025 BS715	20,30
200	Ø 60 mm	025 BS620	21,90
	Ø 76 mm	025 BS720	22,90
250	Ø 60 mm	025 BS625	24,80
	Ø 76 mm	025 BS725	26,10

Lieferung inklusive 2 Gewindestifte mit Ringschneide mit Innensechskant M8 x 8, A2-70, ISO 4029 und einer Linsen-Blechschraube mit Phillips-Kreuzschlitz H Form C C4,2 x 16 H, A2-70, ISO 7049

### Befestigung mit Halbschelle „Beutha“



Schildhöhe in mm	Pfosten		
150	Ø 60 mm	020 BS615	30,30
	Ø 76 mm	020 BS715	31,00
200	Ø 60 mm	020 BS620	32,70
	Ø 76 mm	020 BS720	33,60
250	Ø 60 mm	020 BS625	35,50
	Ø 76 mm	020 BS725	36,80

Lieferung inklusive 2 Gewindestifte mit Ringschneide mit Innensechskant M8 x 8, A2-70, ISO 4029 und einer Linsen-Blechschraube mit Phillips-Kreuzschlitz H Form C C4,2 x 16 H, A2-70, ISO 7049

# HALTERUNGEN FÜR STRASSENAMENSCHILDER

## Alu-Steckrahmen



Bandbefestigung



Schellenbefestigung und Legendenschild

Schildgröße in mm		
148 /150 x 420	SH2 148420	65,90
150 x 500	SH2 148500	78,60
150 x 594	SH2 148594	80,40
150 x 600	SH2 148600	80,80
150 x 650	SH2 148650	83,40
150 x 700	SH2 148700	85,20
150 x 750	SH2 148750	87,30
150 x 800	SH2 148800	89,90
150 x 841	SH2 148841	91,80
150 x 900	SH2 148900	94,50
150 x 950	SH2 148950	96,30
150 x 1000	SH2 1481000	104,20
Halterung für Legendenschild	029 AS999	5,50

Das Schildbefestigungsmaterial und die Schneckenschraubenschellen müssen separat bestellt werden.

Passend für Schildbefestigung (gewölbt):

- doppelseitige Befestigung:

Zubehörset MK-10002 bestehend aus:

4 Sechskantschrauben M5x20, A2-70, ISO 4017 (Q002-05020-2)

4 Hutmuttern M5, A2-70, DIN 1587 (Q621-05000-2)

8 Unterlegscheiben Form A für M5, A2-70, ISO 7089 (Q701-05000-2)

- einseitige Befestigung:

Zubehörset MK-10001 bestehend aus:

4 Sechskantschrauben M5x16, A2-70, ISO 4017 (Q002-05016-2)

4 Hutmuttern M5, A2-70, DIN 1587 (Q621-05000-2)

8 Unterlegscheiben Form A für M5, A2-70, ISO 7089 (Q701-05000-2)

Passend für Schildbefestigung (Facette):

- doppelseitige Befestigung:

Zubehörset MK-10007 bestehend aus:

4 Sechskantschrauben M5x25, A2-70, ISO 4017 (Q002-05025-2)

4 Hutmuttern M5, A2-70, DIN 1587 (Q621-05000-2)

8 Unterlegscheiben Form A für M5, A2-70, ISO 7089 (Q701-05000-2)

8 Distanzhülsen schwarz, 10 x 4, Ø 5,3, PA (QZ99200)

- einseitige Befestigung:

Zubehörset MK-10004 bestehend aus:

4 Sechskantschrauben M5x20, A2-70, ISO 4017 (Q002-05020-2)

4 Hutmuttern M5, A2-70, DIN 1587 (Q621-05000-2)

8 Unterlegscheiben Form A für M5, A2-70, ISO 7089 (Q701-05000-2)

8 Distanzhülsen schwarz, 10 x 4, Ø 5,3, PA (QZ99200)

### Bandbefestigung

Die passenden Bandschellen finden Sie in der Preisliste „Stahlzubehör und Werkzeuge, Schneckenschraubenschellen“ auf Seite 184.

Schellenbefestigung (pro Schildbefestigung werden 2 Schellen benötigt.)

Aluminium-Schelle für Alu-Steckrahmen zur Befestigung am Rohrfosten, erhältlich in Durchmesser Ø 60 mm und Ø 76 mm.

Jeweils inkl. folgendem Zubehörset: 2 Sechskantschrauben M8 x 25, A2-70, ISO 4017; 2 Sechskantmuttern M8, A2-70, ISO 4032 und 2 Unterlegscheiben Form A für M8, A2-70, ISO 7089.



Einfachschelle  
Ø 60 mm

11,60  
SH2 Z00030



Einfachschelle  
Ø 76 mm

11,70  
SH2 Z00040

Aspena-Hohlkastenprofil-Halterung (für Emaille-Schilder) inkl. Schelle für Rohrdurchmesser 60mm



Schildgröße in mm			
150 x 420		SH4 150420	57,90
150 x 500		SH4 150500	59,60
150 x 594		SH4 150594	63,60
150 x 600		SH4 150600	63,80
150 x 650		SH4 150650	64,80
150 x 700		SH4 150700	65,90
150 x 750		SH4 150750	66,90
150 x 800		SH4 150800	67,90
150 x 841		SH4 150841	70,90
150 x 900		SH4 150900	72,20
150 x 950		SH4 150950	73,20
je weitere 5 cm Länge		SH4 150999	4,20

# HALTERUNGEN FÜR STRASSENAMENSCHILDER

## Flachstahlrahmen



Schildgröße in mm	für Pfosten-Ø 60 mm		für Bandbefestigung	
	SH3	Preis	SH3B	Preis
148 / 150 x 420	SH3 148420	59,30	SH3B148420	56,70
150 x 500	SH3 148500	60,70	SH3B148500	57,80
150 x 594	SH3 148594	61,80	SH3B148594	59,20
150 x 600	SH3 148600	61,80	SH3B148600	59,20
150 x 650	SH3 148650	63,00	SH3B148650	59,60
150 x 700	SH3 148700	63,50	SH3B148700	60,40
150 x 750	SH3 148750	64,40	SH3B148750	61,10
150 x 800	SH3 148800	65,20	SH3B148800	61,80
150 x 841	SH3 148841	66,70	SH3B148841	62,60
150 x 900	SH3 148900	66,80	SH3B148900	63,30
150 x 950	SH3 148950	67,80	SH3B148950	64,10
je weitere 5 cm Länge	SH3 148999	6,30	SH3B148999	6,30
210 x 420	SH3 210420	61,50	SH3B210420	57,40
210 x 500	SH3 210500	62,60	SH3B210500	58,50
210 x 594	SH3 210594	64,10	SH3B210594	60,00
210 x 600	SH3 210600	64,10	SH3B210600	60,00
210 x 650	SH3 210650	65,20	SH3B210650	60,20
210 x 700	SH3 210700	65,50	SH3B210700	61,50
210 x 750	SH3 210750	66,70	SH3B210750	61,80
210 x 800	SH3 210800	67,40	SH3B210800	62,90
210 x 841	SH3 210841	68,50	SH3B210841	63,30
210 x 900	SH3 210900	69,10	SH3B210900	64,10
210 x 950	SH3 210950	70,00	SH3B210950	64,80
je weitere 5 cm Länge	SH3 210999	10,20	SH3B210999	10,20
297 x 420	SH3 297420	auf Anfrage	SH3B297420	auf Anfrage
297 x 500	SH3 297500	auf Anfrage	SH3B297500	auf Anfrage
297 x 594	SH3 297594	auf Anfrage	SH3B297594	auf Anfrage
297 x 600	SH3 297600	auf Anfrage	SH3B297600	auf Anfrage
297 x 650	SH3 297650	auf Anfrage	SH3B297650	auf Anfrage
297 x 700	SH3 297700	auf Anfrage	SH3B297700	auf Anfrage
297 x 750	SH3 297750	auf Anfrage	SH3B297750	auf Anfrage
297 x 800	SH3 297800	auf Anfrage	SH3B297800	auf Anfrage
297 x 841	SH3 297841	auf Anfrage	SH3B297841	auf Anfrage
297 x 900	SH3 297900	auf Anfrage	SH3B297900	auf Anfrage
297 x 950	SH3 297950	auf Anfrage	SH3B297950	auf Anfrage
je weitere 5 cm Länge	SH3 297999	auf Anfrage	SH3B297999	auf Anfrage

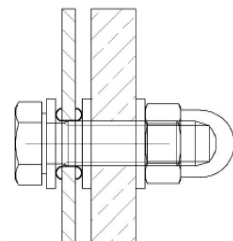

Inklusive Zubehörset MK-10008 für Pfostenbefestigung: 4 Sechskantschrauben M8 x 20, A2-70, ISO 4017; 4 Sechskantmutter M8, A2-70, ISO 4032; und 4 Unterlegscheiben Form A für M8, A2-70, ISO 7089  
Das Schildbefestigungsmaterial muss separat bestellt werden.

Passend zur Schildbefestigung (bei Ausführung „plan“, Schilder mit Ösen):

- doppelseitige Befestigung:

Zubehörset MK-10006 bestehend aus:

- 4 Sechskantschrauben M5x25, A2-70, ISO 4017 (Q002-05025-2)
- 4 Hutmutter M5, A2-70, DIN 1587 (Q621-05000-2)
- 16 Unterlegscheiben Form A für M5, A2-70, ISO 7089 (Q701-05000-2)

- einseitige Befestigung:

Zubehörset MK-10003 bestehend aus:

- 4 Sechskantschrauben M5x20, A2-70, ISO 4017 (Q002-05020-2)
- 4 Hutmutter M5, A2-70, DIN 1587 (Q621-05000-2)
- 12 Unterlegscheiben Form A für M5, A2-70, ISO 7089 (Q701-05000-2)

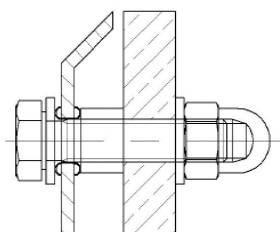

Passend zur Schildbefestigung (bei Ausführung „Facette“, Schilder mit Ösen):

- doppelseitige Befestigung:

Zubehörset MK-10007 bestehend aus:

- 4 Sechskantschrauben M5x30, A2-70, ISO 4017 (Q002-05030-2)
- 4 Hutmutter M5, A2-70, DIN 1587 (Q621-05000-2)
- 8 Unterlegscheiben Form A für M5, A2-70, ISO 7089 (Q701-05000-2)
- 8 Distanzhülsen schwarz, 10 x 3, Ø 5,3, PA (QZ99200)

- einseitige Befestigung:

Zubehörset MK-10004 bestehend aus:

- 4 Sechskantschrauben M5x20, A2-70, ISO 4017 (Q002-05020-2)
- 4 Hutmutter M5, A2-70, DIN 1587 (Q621-05000-2)
- 8 Unterlegscheiben Form A für M5, A2-70, ISO 7089 (Q701-05000-2)
- 4 Distanzhülsen schwarz, 10 x 3, Ø 5,3, PA (QZ99200)



## Alu-Grundplatte (für Mittelbefestigung am Rohrpfosten)

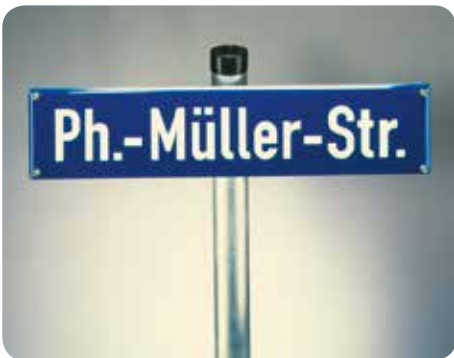
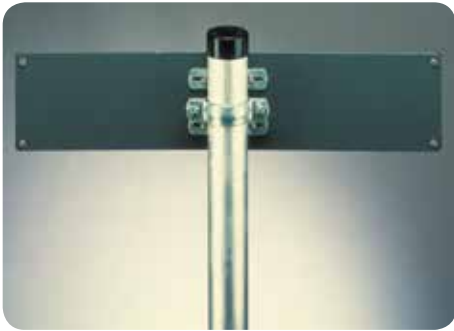

Die Grundplatte wird ohne Schellen geliefert. Die passenden Rohrschellen müssen bei Bedarf zusätzlich bestellt werden.

Weiterhin werden benötigt:

Zur Befestigung des Schildes an der Grundplatte  
4 x Befestigungssatz (Q900-05020-2) bestehend aus je:

- 1 Sechskantschraube M5x20, A2-70, ISO 4017
- 1 Sechskantmutter M5, A2-70, ISO 4032
- 1 Unterlegscheibe Form A für M5, A2-70, ISO 7089

Zur Befestigung der Schellen an der Grundplatte  
4 x Befestigungssatz (Q901-06016-0) bestehend aus je:

- 1 Sechskantschraube M6x16, A2-70, ISO 4017
- 1 Sechskantmutter M6, A2-70, ISO 4032
- 1 Unterlegscheibe Form A für M6, A2-70, ISO 7089
- 1 Unterlegscheibe Form A für M6, Polyethylen, ISO 7089

Dieses Befestigungsmaterial muss separat bestellt werden.

Schildgröße in mm	dazu passende Rohrschellen für Ø 60 mm		
148 / 150 x 420	RDR107	SH1 148420	15,90
150 x 500	R-R135	SH1 148500	16,90
150 x 594	R-R135	SH1 148594	18,00
150 x 600	R-R135	SH1 148600	18,10
150 x 650	R-R135	SH1 148650	18,70
150 x 700	R-R150	SH1 148700	19,30
150 x 750	R-R150	SH1 148750	20,00
150 x 800	R-R150	SH1 148800	20,60
150 x 841	R-R170	SH1 148841	21,10
150 x 900	R-R170	SH1 148900	21,80
150 x 950	R-R170	SH1 148950	22,40
je weitere 5 cm Länge	R-R170	SH1 148999	1,40
180 x 420	RDR107	SH1 180420	16,90
180 x 500	R-R135	SH1 180500	18,10
180 x 594	R-R135	SH1 180594	19,50
180 x 600	R-R135	SH1 180600	19,60
180 x 650	R-R135	SH1 180650	20,30
180 x 700	R-R150	SH1 180700	21,10
180 x 750	R-R150	SH1 180750	21,80
180 x 800	R-R150	SH1 180800	22,50
180 x 841	R-R170	SH1 180841	23,10
180 x 900	R-R170	SH1 180900	24,00
180 x 950	R-R170	SH1 180950	24,70
je weitere 5 cm Länge	R-R170	SH1 180999	1,60
210 x 420	RDR107	SH1 210420	18,00
210 x 500	R-R135	SH1 210500	19,30
210 x 594	R-R135	SH1 210594	21,00
210 x 600	R-R135	SH1 210600	21,10
210 x 650	R-R135	SH1 210650	21,90
210 x 700	R-R150	SH1 210700	22,80
210 x 750	R-R150	SH1 210750	23,60
210 x 800	R-R150	SH1 210800	24,50
210 x 841	R-R170	SH1 210841	25,20
210 x 900	R-R170	SH1 210900	26,20
210 x 950	R-R170	SH1 210950	27,10
je weitere 5 cm Länge	R-R170	SH1 210999	1,80
297 x 420	RDR107	SH1 297420	21,00
297 x 500	R-R135	SH1 297500	22,90
297 x 594	R-R135	SH1 297594	25,20
297 x 600	R-R135	SH1 297600	25,30
297 x 650	R-R135	SH1 297650	26,50
297 x 700	R-R150	SH1 297700	27,80
297 x 750	R-R150	SH1 297750	29,00
297 x 800	R-R150	SH1 297800	30,20
297 x 841	R-R170	SH1 297841	31,20
297 x 900	R-R170	SH1 297900	32,60
297 x 950	R-R170	SH1 297950	33,80
je weitere 5 cm Länge	R-R170	SH1 297999	1,90

# HALTERUNGEN FÜR STRASSENAMENSCHILDER

## Eckhalterung



Weiterhin werden benötigt:

Zur Befestigung der 2 Schilder am Halteblech,  
Zubehörsatz MK-10005 bestehend aus:  
8 Sechskantschrauben M5x20, A2-70, ISO 4017 (Q002-05020-2)  
8 Sechskantmuttern M5, A2-70, ISO 4032 (Q601-05000-2)  
8 Unterlegscheiben Form A für M5, A2-70, ISO 7089 (Q701-05000-2)

Zur Verschraubung der 2 Haltebleche,  
Zubehörsatz MK-10009 bestehend aus:  
2 Flachrundschräuben mit Vierkantansatz M8x20, A2-70, DIN 603, Gewinde bis zum Kopf (Q011-08020-2)  
2 Sechskantmuttern M8, A2-70, ISO 4032 (Q601-08000-2)  
2 Unterlegscheiben Form A für M8, A2-70, ISO 7089 (Q-701-08000-2)

Zur Verschraubung der 2 Schellen mit den Halteblechen,  
Zubehörsatz MK-10010 bestehend aus:  
8 Flachrundschräuben mit Vierkantansatz M8x20, A2-70, DIN 603, Gewinde bis zum Kopf (Q011-08020-2)  
8 Sechskantmuttern M8, A2-70, ISO 4032 (Q601-08000-2)  
8 Unterlegscheiben Form A für M8, A2-70, ISO 7089 (Q701-08000-2)

Zur Befestigung der 2 Schellen am Pfosten  
(bei Rohrschellenbefestigung), Zubehörsatz MK-10012 bestehend aus:  
4 Sechskantschrauben M8x30, A2-70, ISO 4017 (Q002-08030-2)  
4 Sechskantmuttern M8, A2-70, ISO 4032 (Q601-08000-2)  
8 Unterlegscheiben Form A für M8, A2-70, ISO 7089 (Q701-08000-2)

Dieses Befestigungsmaterial muss separat bestellt werden.

Schelle Ø 60 mm	SH9 600001	43,20
Schelle Bandbefestigung	SH9 BS0001	34,10
Halteblech für Schildgröße in mm		
180 x 500	SH9 180500	23,90
180 x 550	SH9 180550	25,00
180 x 600	SH9 180600	26,00
180 x 650	SH9 180650	27,10
180 x 700	SH9 180700	28,20
180 x 750	SH9 180750	29,30
180 x 800	SH9 180800	30,50
180 x 850	SH9 180850	31,60
180 x 900	SH9 180900	32,70
180 x 950	SH9 180950	33,70
180 x 1000	SH9 180100	34,80
180 x 1050	SH9 180105	35,90
180 x 1100	SH9 180110	37,00
180 x 1150	SH9 180115	38,10
180 x 1200	SH9 180120	39,20

Die Eckhalterung eignet sich besonders gut für die Beschilderung von zwei sich kreuzenden Straßen oder Wegen. Mit dieser Halterungsvariante befinden sich beide Straßennamenschilder am Rohrpfosten auf gleicher Höhe.

Für eine Befestigung werden zwei Haltebleche und 2 Schellen benötigt.

## Mittelbefestigung „Dresden“



Weiterhin werden benötigt:

Zur Befestigung des Schildes am Halteblech,  
Zubehörsatz MK-10019 bestehend aus:  
4 Sechskantschrauben M5x20, A2-70, ISO 4017 (Q002-05020-2)  
4 Sechskantmuttern M5, A2-70, ISO 4032 (Q601-05000-2)  
4 Unterlegscheiben Form A für M5, A2-70, ISO 7089 (Q701-05000-2)

Zur Verschraubung der Schelle mit dem Halteblech,  
Zubehörsatz MK-10011 bestehend aus:  
4 Flachrundschräuben mit Vierkantansatz M8x20, A2-70, DIN 603, Gewinde bis zum Kopf (Q 011-08020-2)  
4 Sechskantmuttern M8, A2-70, ISO 4032 (Q601-08000-2)  
4 Unterlegscheiben Form A für M8, A2-70, ISO 7089 (Q701-08000-2)

Zur Befestigung der Schelle am Pfosten  
(bei Rohrschellenbefestigung), Zubehörsatz MK-10017 bestehend aus:  
2 Sechskantschrauben M8x30, A2-70, ISO 4017 (Q002-08030-2)  
2 Sechskantmuttern M8, A2-70, ISO 4032 (Q601-08000-2)  
4 Unterlegscheiben Form A für M8, A2-70, ISO 7089 (Q701-08000-2)

Dieses Befestigungsmaterial muss separat bestellt werden.

Schelle Ø 60 mm, stabile Ausführung	SH9 600002	28,90
Doppelschelle Ø 60 mm, stabile Ausführung	SH9 600003	39,50
Schelle Bandbefestigung, stabile Ausführung	SH9 BS0002	27,60
Halteblech, gerade, für Schildgröße in mm		
180 x 500	AZ-3180500	21,70
180 x 550	AZ-3180550	22,80
180 x 600	AZ-3180600	23,90
180 x 650	AZ-3180650	25,00
180 x 700	AZ-3180700	26,10
180 x 750	AZ-3180750	27,20
180 x 800	AZ-3180800	28,30
180 x 850	AZ-3180850	29,40
180 x 900	AZ-3180900	30,50
180 x 950	AZ-3180950	31,60
180 x 1000	AZ-3180100	32,70
180 x 1050	AZ-3180105	33,80
180 x 1100	AZ-3180110	34,90
180 x 1150	AZ-3180115	36,00
180 x 1200	AZ-3180120	37,10

# LEITSYSTEME

WIR ZEIGEN IHNEN DEN WEG

## WEGELEITLÖSUNGEN AUS EINER HAND

Große Produktportfolios und eine ganzheitliche Auftragsabwicklung vom Entwurf bis zur Endmontage – nur Systemhäuser können komplexe Aufgabenstellungen wie diese bewerkstelligen:

Zum Beispiel bietet die Schilderwerk Beutha GmbH seit 1998 Wegeleitlösungen für die Deutsche Bahn und ist seither als Q1-Lieferant zertifiziert. Zur Zeit ergänzen moderne LED-Wegeleitsysteme das Portfolio was von Holzschildern bis zu aufwendigen Pylonen reicht.

- + Touristenwegweiser oder Parkleitsystem, alles aus einer Hand
- + Infotafeln und Gebäudebeschilderung
- + Wegeleitung für die Deutsche Bahn nach DS 813

Mehr Informationen zu unseren Wegeleitsystemen finden Sie in unserer Preisliste Innerörtliche Wegweisung.



**SCHILDERWERK  
BEUTHA GmbH**

MIT SICHERHEIT ORIENTIERT

# HAUSNUMMERNSCHILDER ALUMINIUM

Größe in mm	Ausführung 2mm	
	nicht reflektierend	reflektierende Folie RA 1
105 x 105	23,10 HNR0105105	23,20 HNR1105105
105 x 148	23,90 HNR0105148	24,10 HNR1105148
150 x 150	25,10 HNR0150150	25,50 HNR1150150
150 x 200	26,50 HNR0150200	27,00 HNR1150200
165 x 165	26,00 HNR0165165	26,40 HNR1165165
165 x 200	27,00 HNR0165200	27,60 HNR1165200
250 x 200	30,10 HNR0250200	30,90 HNR1250200
divers	HNR0999999	HNR1999999

Gestaltungsbeispiele:

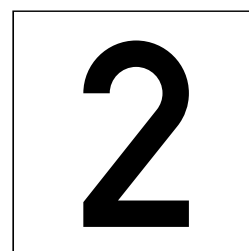

Standardausführung:  
 - Grund weiß, Schrift schwarz  
 - Grund schwarz, Schrift weiß  
 - Grund blau, Schrift weiß

Gestaltungsbeispiele:



"Dresdener Hausnummer" Schriftartenbeispiele finden Sie auf Seite 106

Größe in mm	1-zeilig			2-zeilig			3-zeilig			oval	
	plan 103P 00E0	Facette 103F 00E0	gewölbt 103G 00E0	plan 103P 00Z0	Facette 103F 00Z0	gewölbt 103G 00Z0	plan 103P 00D0	Facette 103F 00D0	gewölbt 103G 00D0	plan 103P 0090	gewölbt 103G 0090
70 x 110	-	-	-	-	-	-	-	-	-	47,30 703P 0092	-
100 x 145	-	-	-	-	-	-	-	-	-	49,50 103P 0092	-
105 x 105	48,40 103P 00E1	50,60 103F 00E1	84,70 103G 00E1	-	-	-	-	-	-	-	-
105 x 148	49,50 103P 00E2	51,70 103F 00E2	85,80 103G 00E2	-	-	-	-	-	-	-	-
105 x 210	51,70 103P 00E3	53,90 103F 00E3	89,10 103G 00E3	-	-	-	-	-	-	-	-
125 x 175	-	-	-	-	-	-	-	-	-	51,70 123P 0092	89,10 123G 0092
143 x 183	-	-	-	-	-	-	-	-	-	-	91,30 143G 0091
143 x 183 Dresdener Hausnummer	-	-	-	-	-	-	-	-	-	-	56,10 153G 0091
148 x 148	51,70 143P 00E1	53,90 143F 00E1	89,10 143G 00E1	53,90 143P 00Z1	56,10 143F 00Z1	93,50 143G 00Z1	-	-	-	-	-
148 x 210	53,90 143P 00E2	56,10 143F 00E2	93,50 143G 00E2	56,10 143P 00Z2	59,40 143F 00Z2	97,90 143G 00Z2	59,40 143P 00D2	61,60 143F 00D2	102,30 143G 00D2	-	-
148 x 297	57,20 143P 00E3	59,40 143F 00E3	99,00 143G 00E3	-	-	-	62,70 143P 00D3	66,00 143F 00D3	108,90 143G 00D3	-	-
160 x 200	-	-	-	57,20 163P 00Z2	59,40 163F 00Z2	99,00 163G 00Z2	-	-	-	-	-
200 x 250	-	-	-	62,70 203P 00Z1	66,00 203F 00Z1	110,00 203G 00Z1	-	-	-	-	-
210 x 210	57,20 213P 00E1	59,40 213F 00E1	99,00 213G 00E1	59,40 213P 00Z1	62,70 213F 00Z1	103,40 213G 00Z1	62,70 213P 00D1	66,00 213F 00D1	108,90 213G 00D1	-	-
240 x 240	60,50 243P 00E1	62,70 243F 00E1	104,50 243G 00E1	62,70 243P 00Z1	66,00 243F 00Z1	110,00 243G 00Z1	66,00 243P 00D1	69,30 243F 00D1	115,50 243G 00D1	-	-
297 x 297	68,20 293P 00E1	71,50 293F 00E1	-	-	-	-	74,80 293P 00D1	78,10 293F 00D1	-	-	-

Bei Bestellung bitte angeben:  
Zuschlag:

Grundfarbe und Schriftfarbe  
 - für weitere Farbkombinationen pro Farbe und Schild:  
 - für Pfeile und Sonderzeichen:

141Z 0000  
20 % 8,25

## Befestigungssätze für Emailleschilder (Preis pro Loch)

Wandbefestigung Standard:

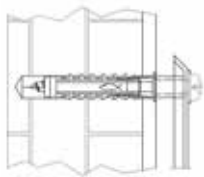

bestehend aus  
 1 x Dübel SX 8x40 für Vollziegel oder Porenbeton  
 1 x Spanplattenschraube mit Linsenkopf 5x50, A2  
 1 x Unterlegscheibe Form A für M5, PA, ISO 7089  
 1 x Distanzhülse schwarz, 10x7,5; Ø 5,3; PA

ZUB-EM0001 1,00

Wandbefestigung an Naturstein:

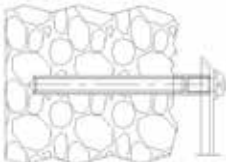

bestehend aus  
 1 x Gewindestange M5x60, A2 (z. B. mit FIS V im Mauerwerk verklebt, bauseits)  
 1 x Distanzrolle M5/15, A2  
 1 x Linsen-Schraube mit Phillips-Kreuzschlitz H M5 x 10, A2-70, ISO 7045  
 1 x Unterlegscheibe Form A für M5, PA, ISO 7089

ZUB-EM0002 3,00



The background is a vibrant yellow with a subtle grid pattern. A diagonal white line runs from the bottom-left corner towards the top-right, separating the yellow area from a white area on the right. The text is white and positioned in the upper left quadrant.

# EMAILLE- UND ELOXAL- SCHILDER



Emaile-Schilder, Thermometer .....	Seite 134
Eloxal-Schilder .....	Seite 137

[www.SW-BEUTHA.de](http://www.SW-BEUTHA.de) →

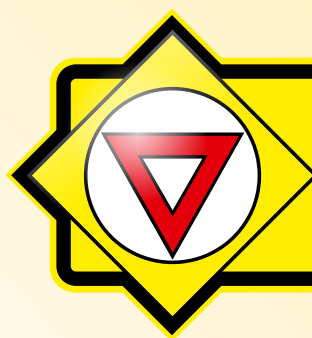

**SCHILDERWERK  
BEUTHA GmbH**

# EMAILLE-SCHILDER, THERMOMETER

## Emaille-Thermometer

Die nachfolgenden Beispiele zeigen nur eine kleine Auswahl, mit welchen Motiven, Logos oder Texten die Thermometer bedruckt werden können. Verwirklichen Sie Ihre Ideen und sprechen mit uns über die Realisierbarkeit. Bei Abnahme von größeren Stückzahlen ist ein Mengenrabatt möglich. Fragen Sie diesbezüglich bitte bei uns nach.

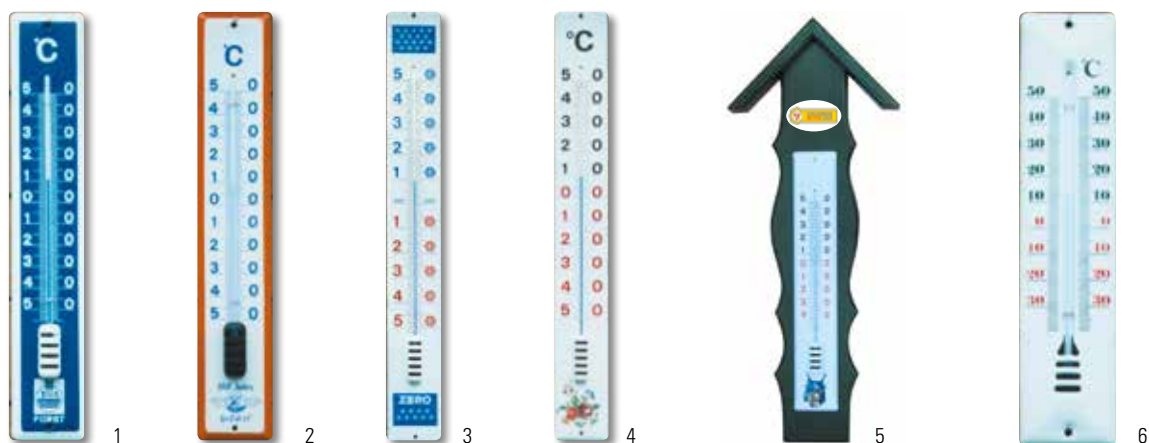

Größe in mm	Thermometer einzeln (1-4)	Thermometer auf Holzgrund (5)	Präge- Thermometer (6)
210 x 52	23,10 SEF 210052	-	220 x 50 mm
300 x 60	33,00 SEF 300060	-	ohne Sonderaufdruck
400 x 70	39,60 SEF 400070	104,50 SEFH400070	23,10 SEF 220050
600 x 90	50,60 SEF 600090	-	
		Mit zusätzlichem flachem, ovalen Email- schild (~ 50 x 80 mm). Sonderaufdruck: Preis auf Anfrage	

Die Preise gelten inklusive Verpackung und ohne Sonderaufdruck. Zuschlag für Sonderaufdruck nach Aufwand.

## Denkmalschutzschild

Dieses Schild können Sie auch sehr gut mit einem Schild kombinieren, auf dem ein QR-Code aufgebracht ist. Der angegebene Link weist Sie dann ins Internet zu weiteren Informationen über das betreffende Objekt.



Eigenschaften	Größe in mm	
Facette, 4 Bohrungen, Grund weiß, Text schwarz, Innendreiecke blau	105 x 105	68,75 SEF T 9991
	210 x 210	90,75 SEF T 9992

**Einzel- und Firmenschilder**

Bestehen aus emailliertfähigem Stahlblech, Ecken gerundet. In der Standardausführung haben die Schilder einen weißen Grund mit schwarzer Beschriftung nach DIN. Auslieferung erfolgt standardmäßig mit 4 Löchern und Messingösen.



Größe in mm	Ausführungen				
	Art.-Nr.	flach SEF T ....	gewölbt SEG T ....	gekantet 10mm SEG T ....	Facette SECT ....
52 x 105	SE. T 0110	34,10	-	-	36,30
52 x 148	SE. T 0120	35,20	-	-	36,30
52 x 210	SE. T 0130	35,20	-	-	37,40
74 x 148	SE. T 0140	35,20	-	-	37,40
74 x 594	SE. T 0200	44,00	-	-	46,20
105 x 148	SE. T 0150	36,30	63,80	-	38,50
105 x 210	SE. T 0160	38,50	67,10	-	40,70
105 x 297	SE. T 0180	40,70	-	-	42,90
105 x 420	SE. T 0210	44,00	-	-	46,20
148 x 210	SE. T 0170	40,70	70,40	-	42,90
148 x 297	SE. T 0190	44,00	77,00	-	46,20
148 x 420	SE. T 0220	48,40	-	-	50,60
148 x 594	SE. T 0240	55,00	-	-	58,30
210 x 297	SE. T 0230	48,40	-	-	50,60
210 x 420	SE. T 0250	55,00	-	-	58,30
297 x 297	SE. T 0260	55,00	-	-	58,30
Aufpreis für jede weitere Beschrift.-Zeile		9,90	9,90	-	9,90
210 x 594	SE. T 0280	63,80	-	-	67,10
210 x 841	SE. T 0320	77,00	-	-	81,40
297 x 420	SE. T 0270	63,80	-	-	67,10
297 x 594	SE. T 0290	77,00	-	-	81,40
297 x 841	SE. T 0330	95,70	-	-	101,20
297 x 1189	SE. T 0340	122,10	-	-	128,70
420 x 420	SE. T 0300	77,00	-	93,50	81,40
420 x 594	SE. T 0310	95,70	-	115,50	101,20
420 x 841	SE. T 0350	122,10	-	147,40	128,70
420 x 1189	SE. T 0370	159,50	-	192,50	167,20
594 x 594	SE. T 0360	122,10	-	147,40	127,60
Aufpreis für jede weitere Beschrift.-Zeile		23,10	-	23,10	23,10
297 x 1682	SE. T 0430	-	-	192,50	-
420 x 1682	SE. T 0401	-	-	255,20	-
594 x 841	SE. T 0380	-	-	192,50	-
594 x 1189	SE. T 0400	-	-	255,20	-
594 x 1682	SE. T 0410	-	-	344,30	-
841 x 841	SE. T 0390	-	-	255,20	-
841 x 1189	SE. T 0420	-	-	345,40	-
841 x 1682	SE. T 0440	-	-	468,60	-
Aufpreis für jede weitere Beschrift.-Zeile		-	-	31,90	-

Preiszuschläge für Sonderausführungen:

- Farbe: 20 % auf ein einzeliges Schild für jede andere oder weitere Schrift- und Grundfarbe
- Sonderzeichen: Pfeile, Handzeichen und Symbole werden mit einer halben Mehrzeile berechnet
- Wappen/ Firmenzeichen/ Grafische Entwürfe: nach tatsächlichem Aufwand
- Materialstärke/ Übergrößen/ Besondere Anforderungen: auf Anfrage
- Rabatt: Bei Abnahme von:
  - 2 Schildern gleicher Ausführung 10 %
  - 3 Schildern gleicher Ausführung 15 %
  - 5 Schildern gleicher Ausführung 20 %
  - größere Mengen auf Anfrage

Bei Rücktritt vom Auftrag werden angearbeitete Leistungen in Rechnung gestellt.

**Türschild - Ein persönliches, individuelles Geschenk für gute Freunde und Sie selbst.**



Die Beschriftung kann je nach Wunsch bis zu maximal 3 Zeilen Text zum gleichen Preis erfolgen. Natürlich können Sie auch das Wappen Ihres Bundeslandes bzw. Ihrer Stadt oder Gemeinde integrieren. (Eventuelle Digitalisierungs- bzw. Filmkosten werden als Aufpreis berechnet.)

- Schriftarten: Helvetica normal, Englische Schreibschrift fett, Künstlerschreibschrift
- Andere Schriftarten: Aufschlag 20 %
- Ausführung: Größe 160 x 120 mm, 5-farbig emailliert, Schrift schwarz, 4 Löcher

SEF T 0903	48,40
------------	-------

Befestigungssätze für Emaille-Schilder: siehe Seite 131



# EMAILLE- SCHILDER

## WAPPEN- UND SONDERSCHILDER

### DER HOCHWERTIGE KLASSIKER - MEHR ALS NUR EIN SCHILD

Emaille ist eine Masse aus Silikaten und Oxiden, es wird auch Glasfluss genannt. Ein Blech (z.B. aus Stahl) wird i.d.R. in einer oder mehreren Schichten, bei hohen Temperaturen von ca. 800°C mit einer Emailschiicht überzogen. Solche Schilder sind äußerst robust, nahezu unempfindlich gegenüber Witterungseinflüssen und behalten über Jahrzehnte ihre Farbbrillanz.

- + Sehr Strapazierfähig und kratzfest
- + UV-lichtbeständig, nicht brennbar
- + pflegeleicht, langlebig und korrosionsgeschützt
- + Sonderschilder Preise auf Anfrage



**SCHILDERWERK  
BEUTHA GmbH**



MIT SICHERHEIT EMAILLIERT

## Vorteile von Eloxalschildern

Eloxalschilder eignen sich hervorragend für industrielle Anwendungen, speziell für Typen- und Maschinenschilder, denn die Beschriftung ist abriebfest und beständig gegen Öle, Fette, Lösungsmittel, als auch gegen mechanische Beschädigungen. Sie sind zudem sehr hitzebeständig, kratzfest und witterungsbeständig.

Preise auf Anfrage

## Anwendungsbeispiele:

<b>Type</b>	<b>LB 80</b>				
	Serien Nr. 2012-221				
	Qm <sup>3</sup> /h(max)	H m(max)	kW	RPM U/min	kg
	<b>6,3</b>	<b>15</b>	<b>1,5</b>	<b>1450</b>	
Metallbau Müller GmbH Tel.:03772 / 360016					

<b>Hebezeug Nr :</b>	
<b>Hersteller :</b>	 Maschinenfabrik Thale GmbH
<b>Baujahr :</b>	2012
<b>Tragfähigkeit :</b>	920 kg
<b>Eigengewicht :</b>	720 kg

## Typenschilder



Spielplatzschilder



Firmenschilder





# SICHERHEITS- UND FLUCHT- WEGSCHILDER





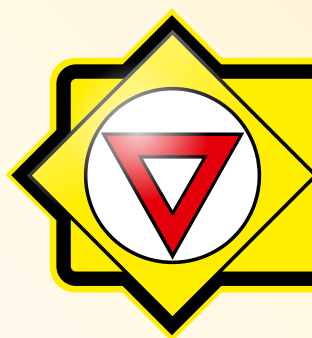





















# SICHERHEITS- UND FLUCHTWEGSCHILDER NACH ASR A 1.3 (2013) UND DIN EN ISO 7010









Bezeichnung	Abbildung	Material	Größe in mm		
Feuerlöscher F001		Langnachleuchtend 160 mcd/m <sup>2</sup> Aluminium	148 x 148 200 x 200 300 x 300	MO451-AHL148 MO451-AHL200 MO451-AHL300	14,50 16,60 35,80
		Langnachleuchtend 160 mcd/m <sup>2</sup> Folie	100 x 100 148 x 148 200 x 200 300 x 300	MO451-FHL100 MO451-FHL148 MO451-FHL200 MO451-FHL300	7,60 10,00 13,40 31,40
		Langnachleuchtend 160 mcd/m <sup>2</sup> Kunststoff	148 x 148 200 x 200 300 x 300	MO451-KHL148 MO451-KHL200 MO451-KHL300	13,90 15,70 33,10
Löschschlauch F002		Langnachleuchtend 160 mcd/m <sup>2</sup> Aluminium	148 x 148 200 x 200	MO450-AHL148 MO450-AHL200	14,50 16,60
		Langnachleuchtend 160 mcd/m <sup>2</sup> Folie	148 x 148 200 x 200	MO450-FHL148 MO450-FHL200	10,00 13,40
		Langnachleuchtend 160 mcd/m <sup>2</sup> Kunststoff	148 x 148 200 x 200	MO450-KHL148 MO450-KHL200	13,90 15,70
Brandmeldetelefon F006		Langnachleuchtend 160 mcd/m <sup>2</sup> Folie	148 x 148 200 x 200	MO455-FHL148 MO455-FHL200	10,00 13,40
		Langnachleuchtend 160 mcd/m <sup>2</sup> Kunststoff	148 x 148 200 x 200	MO455-KHL148 MO455-KHL200	13,90 15,70
Brandmelder F005		Langnachleuchtend 160 mcd/m <sup>2</sup> Folie	148 x 148 200 x 200	MO4501FHL148 MO4501FHL200	10,00 13,40
		Langnachleuchtend 160 mcd/m <sup>2</sup> Kunststoff	148 x 148 200 x 200	MO4501KHL148 MO4501KHL200	13,90 15,70
Feuerleiter F003		Langnachleuchtend 160 mcd/m <sup>2</sup> Folie	148 x 148 200 x 200	MO454-FHL148 MO454-FHL200	10,00 13,40
		Langnachleuchtend 160 mcd/m <sup>2</sup> Kunststoff	148 x 148 200 x 200	MO454-KHL148 MO454-KHL200	13,90 15,70
Mittel und Geräte zur Brandbekämpfung F004		Langnachleuchtend 160 mcd/m <sup>2</sup> Folie	148 x 148 200 x 200	MO452-FHL148 MO452-FHL200	10,00 13,40
		Langnachleuchtend 160 mcd/m <sup>2</sup> Kunststoff	148 x 148 200 x 200	MO452-KHL148 MO452-KHL200	13,90 15,70
Kombischild Löschdecke  (Abbildung F004 Mittel und Geräte zur Brandbekämpfung + Feuerwehrhinweisschild Löschdecke)		Langnachleuchtend 160 mcd/m <sup>2</sup> Kunststoff	300 x 200	MO448-KPH300	24,10
Richtungsangabe (nur in Verbindung mit ei- nem weiteren Brandschutz- zeichen)		Langnachleuchtend 160 mcd/m <sup>2</sup> Folie	148 x 148 200 x 200	MO453-FHL148 MO453-FHL200	10,00 13,40
		Langnachleuchtend 160 mcd/m <sup>2</sup> Kunststoff	148 x 148 200 x 200	MO453-KHL148 MO453-KHL200	13,90 15,70
		Langnachleuchtend 160 mcd/m <sup>2</sup> Aluminium	148 x 148 200 x 200	MO453-AHL148 MO453-AHL200	14,50 16,60
Winkelschild Brandmeldetelefon F006		Langnachleuchtend 160 mcd/m <sup>2</sup> Kunststoff (mit 4 Bohrungen à 3 mm Ø)	200 x 200	MOW455KHL200	33,50
Winkelschild Löschschlauch F002		Langnachleuchtend 160 mcd/m <sup>2</sup> Kunststoff (mit 4 Bohrungen à 3 mm Ø)	200 x 200	MOW450KHL200	33,50

Bezeichnung	Abbildung	Material	Größe in mm		
Winkelschild Feuerlöscher F001		Langnachleuchtend 160 mcd/m <sup>2</sup> Kunststoff, (mit 4 Bohrungen à 3 mm Ø)	148 x 148 200 x 200	MOW451KHL148 MOW451KHL200	27,80 33,50
		Langnachleuchtend 160 mcd/m <sup>2</sup> Aluminium	200 x 200	MOW451AHL200	33,50
Winkelschild Brandmelder F005		Langnachleuchtend 160 mcd/m <sup>2</sup> Kunststoff (mit 4 Bohrungen à 3 mm Ø)	148 x 148 200 x 200	MOW4501KHL14 MOW4501KHL20	27,80 33,50
Fahnschild Brandmeldetelefon F006		Langnachleuchtend 160 mcd/m <sup>2</sup> Kunststoff (mit 2 Bohrungen à 3 mm Ø)	200 x 200	MOF455KHL200	31,40
Fahnschild Löschschlauch F002		Langnachleuchtend 160 mcd/m <sup>2</sup> Kunststoff (mit 2 Bohrungen à 3 mm Ø)	200 x 200	MOF450KHL200	31,40
Fahnschild Feuerlöscher F001		Langnachleuchtend 160 mcd/m <sup>2</sup> Kunststoff (mit 2 Bohrungen à 3 mm Ø)	148 x 148 200 x 200	MOF451KHL148 MOF451KHL200	23,50 31,40
Fahnschild Brandmelder F005		Langnachleuchtend 160 mcd/m <sup>2</sup> Kunststoff (mit 2 Bohrungen à 3 mm Ø)	148 x 148	MOF4501KHL14	23,50
			200 x 200	MOF4501KHL20	31,40
Fahnschild blanko		Kunststoff (mit 2 Bohrungen à 3 mm Ø)	148 x 148	MOFAHN-148-K	14,60
			200 x 200	MOFAHN-200-K	15,30
Winkelschild blanko		Kunststoff (mit 4 Bohrungen à 3 mm Ø)	148 x 148	MOWINK-148-K	17,10
			200 x 200	MOWINK-200-K	18,70
Aufzug im Brandfall nicht benutzen		Langnachleuchtend 160 mcd/m <sup>2</sup> Folie	52 x 148 105 x 297	MO493-FHL052 MO493-FHL105	14,50 21,40
		Langnachleuchtend 160 mcd/m <sup>2</sup> Kunststoff	105 x 297	MO493-KHL105	20,20
Notausgang E001 mit Zusatzzeichen Richtungspfeil links		Langnachleuchtend 160 mcd/m <sup>2</sup> Aluminium	148 x 297 200 x 400	MO950AHL148L MO950AHL200L	21,40 32,10
		Langnachleuchtend 160 mcd/m <sup>2</sup> Folie	148 x 297 200 x 400	MO950FHL148L MO950FHL200L	17,70 28,30
		Langnachleuchtend 160 mcd/m <sup>2</sup> Kunststoff	148 x 297 200 x 400	MO950KHL148L MO950KHL200L	20,20 29,40
Notausgang E002 mit Zusatzzeichen Richtungspfeil rechts		Langnachleuchtend 160 mcd/m <sup>2</sup> Aluminium	148 x 297 200 x 400	MO950AHL148R MO950AHL200R	21,40 32,10
		Langnachleuchtend 160 mcd/m <sup>2</sup> Folie	148 x 297 200 x 400	MO950FHL148R MO950FHL200R	17,70 28,30
		Langnachleuchtend 160 mcd/m <sup>2</sup> Kunststoff	148 x 297 200 x 400	MO950KHL148R MO950KHL200R	20,20 29,40







Notausgangsschild E001 und E002 in weiteren Varianten mit unterschiedlichen Pfeilrichtungen erhältlich, bitte kontaktieren Sie uns.

# SICHERHEITS- UND FLUCHTWEGSCHILDER NACH ASR A 1.3 (2013) UND DIN EN ISO 7010

Bezeichnung	Abbildung	Material	Größe in mm		
Notausgang doppelseitig E001 + E002 mit Zusatzzeichen Richtungspfeil links und rechts		Langnachleuchtend 160 mcd/m <sup>2</sup> Aluminium	200 x 400	MO950AHL200D	71,00
		Langnachleuchtend 160 mcd/m <sup>2</sup> Kunststoff	200 x 400	MO950KHL200D	71,00
Notausgang links E001 mit Zusatzzeichen Richtungspfeil unten		Langnachleuchtend 160 mcd/m <sup>2</sup> Aluminium	148 x 297 200 x 400	MO914-AHL148 MO914-AHL200	21,40 32,10
		Langnachleuchtend 160 mcd/m <sup>2</sup> Folie	148 x 297 200 x 400	MO914-FHL148 MO914-FHL200	17,70 28,30
		Langnachleuchtend 160 mcd/m <sup>2</sup> Kunststoff	148 x 297 200 x 400	MO914-KHL148 MO914-KHL200	20,20 29,40
Notausgang rechts E001 mit Zusatzzeichen Richtungspfeil unten		Langnachleuchtend 160 mcd/m <sup>2</sup> Aluminium	148 x 297 200 x 400	MO915-AHL148 MO915-AHL200	21,40 32,10
		Langnachleuchtend 160 mcd/m <sup>2</sup> Folie	148 x 297 200 x 400	MO915-FHL148 MO915-FHL200	17,70 28,30
		Langnachleuchtend 160 mcd/m <sup>2</sup> Kunststoff	148 x 297 200 x 400	MO915-KHL148 MO915-KHL200	20,20 29,40
Notausgang links E001 mit Zusatzzeichen Richtungspfeil oben		Langnachleuchtend 160 mcd/m <sup>2</sup> Aluminium	148 x 297 200 x 400	MO916-AHL148 MO916-AHL200	21,40 32,10
		Langnachleuchtend 160 mcd/m <sup>2</sup> Folie	148 x 297 200 x 400	MO916-FHL148 MO916-FHL200	17,70 28,30
		Langnachleuchtend 160 mcd/m <sup>2</sup> Kunststoff	148 x 297 200 x 400	MO916-KHL148 MO916-KHL200	20,20 29,40
Notausgang rechts E001 mit Zusatzzeichen Richtungspfeil oben		Langnachleuchtend 160 mcd/m <sup>2</sup> Aluminium	148 x 297 200 x 400	MO917-AHL148 MO917-AHL200	21,40 32,10
		Langnachleuchtend 160 mcd/m <sup>2</sup> Folie	148 x 297 200 x 400	MO917-FHL148 MO917-FHL200	17,70 28,30
		Langnachleuchtend 160 mcd/m <sup>2</sup> Kunststoff	148 x 297 200 x 400	MO917-KHL148 MO917-KHL200	20,20 29,40
Notausgang links E001 mit Zusatzzeichen Richtungspfeil links unten		Langnachleuchtend 160 mcd/m <sup>2</sup> Aluminium	148 x 297 200 x 400	MO963AHL148L MO963AHL200L	21,40 32,10
		Langnachleuchtend 160 mcd/m <sup>2</sup> Folie	148 x 297 200 x 400	MO963FHL148L MO963FHL200L	17,70 28,30
		Langnachleuchtend 160 mcd/m <sup>2</sup> Kunststoff	148 x 297 200 x 400	MO963KHL148L MO963KHL200L	20,20 29,40
Notausgang rechts E002 mit Zusatzzeichen Richtungspfeil rechts unten		Langnachleuchtend 160 mcd/m <sup>2</sup> Aluminium	148 x 297 200 x 400	MO963AHL148R MO963AHL200R	21,40 32,10
		Langnachleuchtend 160 mcd/m <sup>2</sup> Folie	148 x 297 200 x 400	MO963FHL148R MO963FHL200R	17,70 28,30
		Langnachleuchtend 160 mcd/m <sup>2</sup> Kunststoff	148 x 297 200 x 400	MO963KHL148R MO963KHL200R	20,20 29,40
Notausgang links E001 mit Zusatzzeichen Richtungspfeil links oben		Langnachleuchtend 160 mcd/m <sup>2</sup> Aluminium	148 x 297 200 x 400	MO911AHL148L MO911AHL200L	21,40 32,10
		Langnachleuchtend 160 mcd/m <sup>2</sup> Folie	148 x 297 200 x 400	MO911FHL148L MO911FHL200L	17,70 28,30
		Langnachleuchtend 160 mcd/m <sup>2</sup> Kunststoff	148 x 297 200 x 400	MO911KHL148L MO911KHL200L	20,20 29,40
Notausgang rechts E002 mit Zusatzzeichen Richtungspfeil rechts oben		Langnachleuchtend 160 mcd/m <sup>2</sup> Aluminium	148 x 297 200 x 400	MO911AHL148R MO911AHL200R	21,40 32,10
		Langnachleuchtend 160 mcd/m <sup>2</sup> Folie	148 x 297 200 x 400	MO911FHL148R MO911FHL200R	17,70 28,30
		Langnachleuchtend 160 mcd/m <sup>2</sup> Kunststoff	148 x 297 200 x 400	MO911KHL148R MO911KHL200R	20,20 29,40

Bezeichnung	Abbildung	Material	Größe in mm		
Notausgang rechts E002 (Dieses Rettungszeichen darf nur in Verbindung mit einem Zusatzzeichen (Richtungspfeil) verwendet werden.)		Langnachleuchtend 160 mcd/m <sup>2</sup> Folie	148 x 148 200 x 200	MO9001FHL14R MO9001FHL20R	10,00 13,40
		Langnachleuchtend 160 mcd/m <sup>2</sup> Kunststoff	148 x 148 200 x 200	MO9001KHL14R MO9001KHL20R	13,90 15,70
Notausgang links E001 (Dieses Rettungszeichen darf nur in Verbindung mit einem Zusatzzeichen (Richtungspfeil) verwendet werden.)		Langnachleuchtend 160 mcd/m <sup>2</sup> Folie	148 x 148 200 x 200	MO9001FHL14L MO9001FHL20L	10,00 13,40
		Langnachleuchtend 160 mcd/m <sup>2</sup> Kunststoff	148 x 148 200 x 200	MO9001KHL14L MO9001KHL20L	13,90 15,70
Notausgangsschild E001 und E002 in weiteren Varianten mit unterschiedlichen Pfeilrichtungen erhältlich, bitte kontaktieren Sie uns.					
Richtungsangabe nach ISO 3864		Langnachleuchtend 160 mcd/m <sup>2</sup> Folie	148 x 148 200 x 200	MO980-FHL148 MO980-FHL200	10,00 13,40
		Langnachleuchtend 160 mcd/m <sup>2</sup> Kunststoff	148 x 148 200 x 200	MO980-KHL148 MO980-KHL200	13,90 15,70
Richtungsangabe schräg nach ISO 3864		Langnachleuchtend 160 mcd/m <sup>2</sup> Folie	148 x 148 200 x 200	MO906-FHL148 MO906-FHL200	10,00 13,40
		Langnachleuchtend 160 mcd/m <sup>2</sup> Kunststoff	148 x 148 200 x 200	MO906-KHL148 MO906-KHL200	13,90 15,70
Notausgang		Langnachleuchtend 160 mcd/m <sup>2</sup> Folie	148 x 297 200 x 400	MO930-FHL148 MO930-FHL200	17,70 28,30
		Langnachleuchtend 160 mcd/m <sup>2</sup> Kunststoff	148 x 297 200 x 400	MO930-KHL148 MO930-KHL200	20,20 29,40
Erste Hilfe E003		Langnachleuchtend 160 mcd/m <sup>2</sup> Aluminium	148 x 148 200 x 200	MOE03-AHL148 MOE03-AHL200	14,50 16,60
		Langnachleuchtend 160 mcd/m <sup>2</sup> Folie	148 x 148 200 x 200	MOE03-FHL148 MOE03-FHL200	10,00 13,40
		Langnachleuchtend 160 mcd/m <sup>2</sup> Kunststoff	148 x 148 200 x 200	MOE03-KHL148 MOE03-KHL200	13,90 15,70
Sammelstelle E007		Langnachleuchtend 160 mcd/m <sup>2</sup> Aluminium	200 x 200 300 x 300 400 x 400	MOE11-AHL200 MOE11-AHL300 MOE11-AHL400	16,60 33,50 71,00
		Langnachleuchtend 160 mcd/m <sup>2</sup> Kunststoff	300 x 300 400 x 400	MOE11-KHL300 MOE11-KHL400	33,10 71,00
Türgriffhinterlegung linksweisend E001		Langnachleuchtend 160 mcd/m <sup>2</sup> Kunststoff	250 x 100	MO955-KHL10L	19,40
Türgriffhinterlegung rechtsweisend E002		Langnachleuchtend 160 mcd/m <sup>2</sup> Kunststoff	250 x 100	MO955-KHL10R	19,40

SICHERHEITS- UND FLUCHTWEGSCHILDER  
NACH ASR A 1.3 (2013) UND DIN EN ISO 7010

Bezeichnung	Abbildung	Material	Größe in mm		
Rauchen verboten P002		Aluminium mit nichtreflektierender Folie	Ø 200 Ø 400	M0610-AHL200 M0610-AHL400	8,90 28,70
		Nichtreflektierende Folie	Ø 200 Ø 400	M0610-FHL200 M0610-FHL400	5,70 16,10
Keine offene Flamme, Feuer, offene Zünd- quelle und Rauchen verboten P003		Aluminium mit nichtreflektierender Folie	Ø 200 Ø 400	M0620-AHL200 M0620-AHL400	8,90 28,70
		Nichtreflektierende Folie	Ø 200 Ø 400	M0620-FHL200 M0620-FHL400	5,70 16,10
Zutritt für Unbefugte verboten D-P006		Nichtreflektierende Folie	Ø 200 Ø 400	M0660-FHL200 M0660-FHL400	5,70 16,10
		Kunststoff mit nichtreflektierender Folie	Ø 200	M0660-KHL200	7,10
Sicherheitsaushang Erste Hilfe nach DGUV 204-001		Kunststoff (PVC)	590 x 410	M0977K5FARBI	31,70
Leitsystem für Fluchtweg- weiser Ausführung Deckenmontage		Eleganter Wegweiser für Deckenmontage. Zwei gewölbte, silberfarbig eloxierte Aluminiumprofile mit vier silbergrauen Abschlusskappen und silberfarbig eloxiertem Deckenadapter. Die Aluminiumprofile werden am eloxierten Deckenadapter angeschraubt und das Deckenschild mit zwei Schrauben unsichtbar an der Decke befestigt. Beschriftungshinweis: Die zwei benötigten Fluchtweg-/ Brandschutzsymbole in Kunststoff- oder Aluminiumausführung bitte separat dazu bestellen. Hinweis zur Montage: Die Abschlusskappen müssen nicht entfernt werden! Das Schild in die untere Nut einstellen und durch leichte Rundung in die obere Nut einführen.	148 x 297 200 x 400	M0935-deck-0 M0935-deck-1	144,50 189,90
Leitsystem für Fluchtweg- weiser Ausführung Fahnenmontage		Eleganter Wegweiser für Fahnenmontage. Zwei gewölbte, silberfarbig eloxierte Aluminiumprofile mit vier silbergrauen Abschlusskappen und silberfarbig eloxiertem Fahnenadapter. Die Aluminiumprofile werden am eloxierten Fahnenadapter angeschraubt und das Fahnenschild mit zwei Schrauben unsichtbar an der Wand bzw. Decke befestigt. Beschriftungshinweis: Die zwei benötigten Fluchtweg-/ Brandschutzsymbole in Kunststoff- oder Aluminiumausführung bitte separat dazu bestellen. Hinweis zur Montage: Die Abschlusskappen müssen nicht entfernt werden! Das Schild in die untere Nut einstellen und durch leichte Rundung in die obere Nut einführen.	148 x 297 200 x 400	M0935-fahn-0 M0935-fahn-1	144,50 189,90
Leitsystem für Fluchtweg- weiser Ausführung Wandmontage		Eleganter Wegweiser für Wandmontage. Gewölbtes, silberfarbig eloxiertes Aluminiumprofil mit zwei silbergrauen Abschlusskappen. Das eloxierte Aluminiumprofil ist mit Bohrungen ausgerüstet, eine unsichtbare Montage ist gewährleistet. Beschriftungshinweis: Das benötigte Fluchtweg-/ Brandschutzsymbol in Kunststoff- oder Aluminiumausführung bitte separat dazu bestellen. Hinweis zur Montage: Die Abschlusskappen müssen nicht entfernt werden! Das Schild in die untere Nut einstellen und durch leichte Rundung in die obere Nut einführen.	148 x 297 200 x 400	M0935-wand-0 M0935-wand-1	39,60 72,90



Dreieckskombination mit Piktogramm Sammelstelle E 007



Schild mit Piktogramm Sammelstelle E007, 2 mm Alu, mit spitzen Ecken, Folie RA 1  
(Preis pro Schild, 3 Schilder erforderlich)

420 x 420 mm	.194E11-6321	55,00
500 x 500 mm	.194E11-0821	59,00
600 x 600 mm	.194E11-2521	84,00

Schelle für dreiseitige Montage für Schildbreite	für Rohrpfosten Ø 60 mm	für Rohrpfosten Ø 76 mm
420 mm	75,20 R-S161	75,20 R-S162
500 mm	78,70 R-S169	78,70 R-S170
600 mm	80,70 R-S163	80,70 R-S164

Pro Kombination sind 2 Schellen notwendig.

Die Rohrschellen werden mit dem Zubehörset MK-10014 geliefert:

- 2 Sechskantschrauben M10 x 35, A2-70, ISO 4017
  - 2 Sechskantmuttern M10, A2-70, ISO 7089
  - 2 Unterlegscheiben Form A für M10, A2-70, ISO 7089
- Die Schilder müssen separat bestellt werden.

Ausgang  
Exit



## HIER EIN PAAR BEISPIELE:



Feuermelder Foo1



Rettungsweg/Notausgang E001



Augenschutz benutzen M004



Brandmeldetelefon Foo6

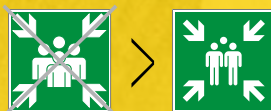

Sammelstelle E007



Kopfschutz benutzen M014

Haben Sie schon auf die Neuen Sicherheitskennzeichen nach ASR A1.3 umgestellt?  
Die ASR A1.3 macht konkrete Vorgaben zu den Piktogrammen, Größen der Schilder  
und Abstände, die Symbole sind laut DIN EN ISO 7010 deutlich zu kennzeichnen.  
Nur die aktuellen Kennzeichen sorgen für rechtssichere Kennzeichnung nach

ArbStättV und vermeiden eine neue und zeitaufwendige Gefährdungsbeurteilung.  
Ohne Sicherheitsbeleuchtung sind lang nachleuchtende Sicherheitskennzeichen  
gemäß ASR A1.3 Pflicht!



# MIT SICHERHEIT SICHER

NUTZEN SIE BEREITS DIE AKTUELLEN  
SICHERHEITSKENNZEICHEN NACH ASR A1.3 ?

Ausgang  
Exit



28

Kiosk





INNEN-  
BELEUCHTETE  
VERKEHRS-  
ZEICHEN

Innenbeleuchtetes ortsfestes Verkehrszeichen VZ 350, Fußgängerüberwegtransparent .....	Seite 150
Warnblinkanlagen Stationär / Autark .....	Seite 154

[www.SW-BEUTHA.de](http://www.SW-BEUTHA.de) →

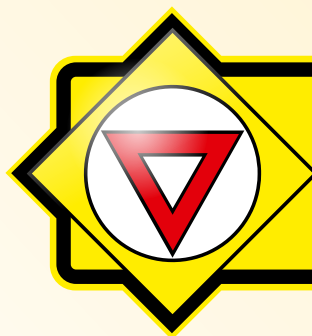

**SCHILDERWERK  
BEUTHA GmbH**

## INNENBELEUCHTETES ORTSFESTES VERKEHRSZEICHEN VZ 350, FUSSGÄNGERÜBERWEGTRANSPARENT

Das Fußgängerüberwegtransparent (FGÜ-Transparent) nutzt die Vorteile der modernen LED-Technik für hohe Verkehrssicherheit in Verbindung mit effektiven Gebrauchseigenschaften.

Die geforderten lichttechnischen Leistungsmerkmale werden übertroffen, wobei gegenüber herkömmlichen innenbeleuchteten FGÜ der Energieverbrauch um ca. 20% sinkt. Hervorzuheben ist die sehr gleichmäßig beleuchtete Darstellung des VZ als auch die sehr gute Erkennbarkeit bei hoher Umfeldhelligkeit.

Die Kunststoffscheiben des FGÜ sind schlagfest.

Die Wartung des Schildes reduziert sich auf eine Sichtkontrolle und die Beseitigung von Verschmutzungen.

Ohne zusätzlichen Aufwand können herkömmliche FGÜ gegen FGÜ-Transparente getauscht werden.

Eine Prüfung des FGÜ-Transparentes (Gehäuse, lichttechnische Eigenschaften) erfolgte durch die zuständigen Institutionen. Das FGÜ-Transparent erfüllt die gestellten Forderungen. Die Prüfergebnisse werden von StrAusZert bescheinigt.



Typischer Aufbau eines Fußgängerüberweges:

doppelseitige Anordnung von Verkehrszeichen und Transparent mit Beleuchtung an FGÜ bei Fahrbahnbreiten bis 8,50 Metern

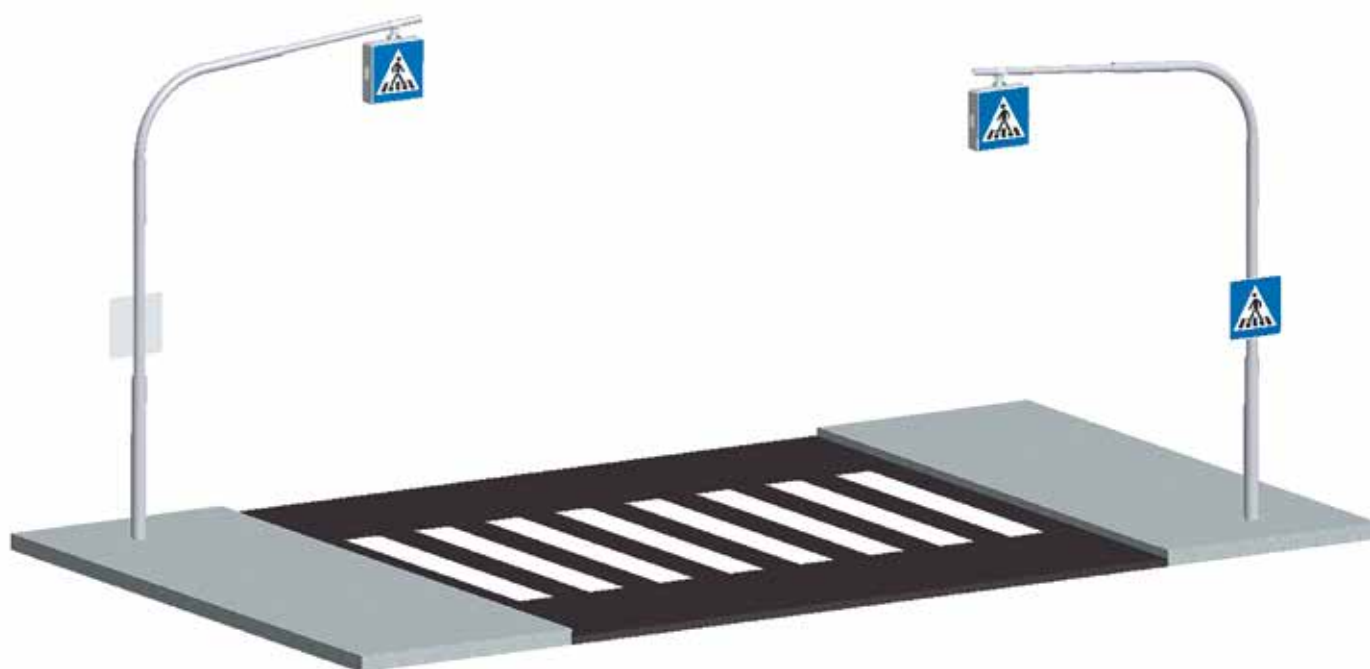

### Peitschenmast und Ankerkorb

mit Unterteil und Fußplatte (Windzone 2)	Ausladung 4000 mm	IBVZ-MAST03	auf Anfrage
	Ausladung 6000 mm	IBVZ-MAST04	auf Anfrage
Ankerkorb für Peitschenmast	4000 mm Ausladung	IBVZ-KORB01	auf Anfrage
Ankerkorb für Peitschenmast	6000 mm Ausladung	IBVZ-KORB02	auf Anfrage
Statische Berechnung (ungeprüft)		SL4B	310,00 *
Statische Berechnung (geprüft)		SL4C	1694,00 *

Peitschenmaste werden ohne elektrisches Installationsmaterial geliefert.

\* Diese Preise sind nicht rabattierfähig und als Nettopreise zu verstehen.



Innenbeleuchtetes Verkehrszeichen VZ 350

Schutzklasse II						
Bauart	Aufstellung	Montage	Strahler (schräg)	Klasse	Artikelnummer	Preis
einseitig	links (350-20)	Überkopf	ja	B1	IBVZ22J13LED2	3205,70
				B2	IBVZ23J13LED2	3432,00
einseitig	rechts (350-10)	Überkopf	ja	B1	IBVZ12J13LED2	3205,70
				B2	IBVZ13J13LED2	3432,00
doppelseitig	rechts (350-40)	Überkopf	ja	B1	IBVZ40J13LED2	3484,70
				B2	IBVZ41J13LED2	3882,80

Bei der Variante „Überkopf“ ist zur Montage am Peitschenmast eine Justierbare Halterung (siehe Abb.) notwendig. Diese Halterung liegt dem FGÜ als Befestigungsset bei. Hierbei werden folgende Varianten unterschieden:

- IBVZZ5100006 Ø 76
- IBVZZ5100007 Ø 89
- IBVZZ5100008 Ø 101

Schellen für individuelle Durchmesser sind auf Anfrage möglich.

Bei der Variante „Rückseite“ erfolgt die Montage durch beidseitig angebrachte Montageschienen. Erfolgt die Montage am Mast ist eine Schiebeschelle leichte Bauart notwendig.

Schutzklasse I						
Bauart	Aufstellung	Montage	Strahler (schräg)	Klasse	Artikelnummer	Preis
einseitig	links (350-20)	Überkopf	ja	B1	IBVZ22J13LED	2670,40
				B2	IBVZ23J13LED	2951,60
einseitig	rechts (350-10)	Überkopf	ja	B1	IBVZ12J13LED	2670,40
				B2	IBVZ13J13LED	2951,60
doppelseitig	rechts (350-40)	Überkopf	ja	B1	IBVZ40J13LED	2998,20
				B2	IBVZ41J13LED	3414,30

Montagehinweis:

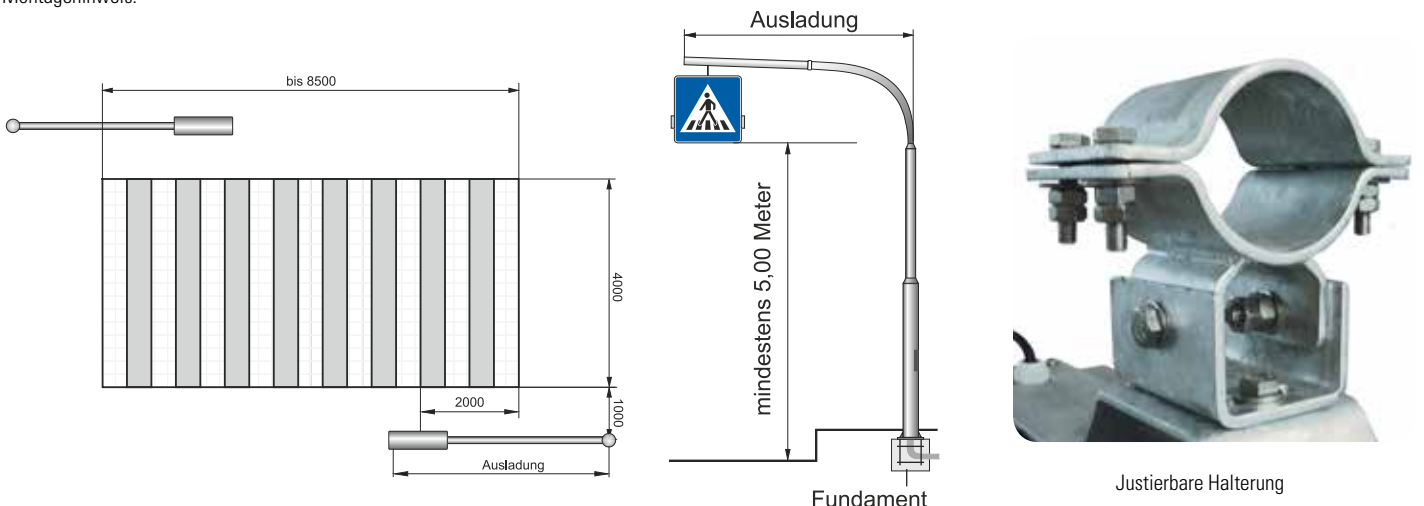

# INNENBELEUCHTETES ORTSFESTES VERKEHRSZEICHEN VZ 350, FUSSGÄNGERÜBERWEGTRANSPARENT

Technische Leistungsmerkmale / Normative Grundlagen	
DIN EN 12899-1:	Ortsfeste, vertikale Straßenverkehrszeichen Teil 1: Ortsfeste Verkehrszeichen
DIN 67523-1 und DIN 67523-2:	Beleuchtung von Fußgängerüberwegen (Zeichen 350 StVO) mit Zusatzbeleuchtung
R-FGÜ 2001:	Richtlinien für die Ausstattung von Fußgängerüberwegen
DIN EN 62471-1:	Photobiologische Sicherheit Risikogruppe 2 von Lampensystemen
Erfüllt die Forderungen zur photobiologischen Sicherheit nach DIN EN 62471-1	
Abmessungen/ Gewicht	
Signalbild (Höhe × Breite):	750 × 750 mm
Gehäuse (Höhe × Breite × Tiefe):	790 × 790 × 200 mm
Gewicht inklusive Befestigungsset:	32 kg
Elektrische Daten	
Eingangsspannung:	230 V / 50 Hz ~
Stromaufnahme B1 SK II:	0,5 A / Leistungsfaktor (cos φ) 0,89
Stromaufnahme B1 SK I:	0,5 A / Leistungsfaktor (cos φ) 0,89
Stromaufnahme B2 SK I:	0,58 A / Leistungsfaktor (cos φ) 0,89
Stromaufnahme B2 SK II:	0,58 A / Leistungsfaktor (cos φ) 0,89
Nennleistung B1 SK II:	120 W (doppelseitig mit Strahler)
Nennleistung B1 SK I:	102 W (doppelseitig mit Strahler)
Nennleistung B2 SK I:	118 W (doppelseitig mit Strahler)
Nennleistung B1 SK I:	105 W (doppelseitig mit Strahler)
Betriebsspannung Innenbeleuchtung:	12 V/DC Leuchtplatte IBVZ V180
Betriebsspannung Strahler:	24 V/DC Hochleistungsstrahler IBVZ ERS LED
Schutzart:	IP 54
Schutzklasse:	SK I bzw. SK II
Kabelführung:	M 20 x 1,5 (bis Ø 14 mm)
Netzanschluss B2 SK II und B1 SK II	2 x WAGO Verbindungsklemme von 0,2 mm <sup>2</sup> bis 4 mm <sup>2</sup>
Netzanschluss B1 SK I und B2 SK I	WAGO Verbindungsklemme / 4 Leiter von 0,2 mm <sup>2</sup> bis 4 mm <sup>2</sup>
Anschlussleitung:	3 × 1,5 mm <sup>2</sup> (z. B. NYY-J, H05 (07) RN-F)
Absicherung:	16 A
Geforderte Lichttechnische Leistungsmerkmale (Neuzustand)	
Strahler:	
Mittlere vertikale Beleuchtungsstärke:	40 lx gemessen auf Mittelachse E- F nach DIN 67523-2 Abschnitt 5
Minimale vertikale Beleuchtungsstärke:	5 lx
Front:	
Leuchtdichtefaktor:	Klasse B1 (DIN EN 12899-1) bzw. Klasse B2 (DIN EN 12899-1)
Farbwertanteile:	gemäß DIN EN 12899-1
Mittlere Leuchtdichte:	Klasse L2 (DIN EN 12899-1)
Leuchtdichtekontrast:	gemäß DIN EN 12899-1
Konstruktive Leistungsmerkmale	
<ul style="list-style-type: none"> <li>• Bildträger(Lochung) Klasse P3 (DIN EN 12899-1)</li> <li>• Schildkanten Bildträger Klasse E2 (DIN EN 12899-1)</li> <li>• Korrosionsschutz Klasse SP1 (DIN EN 12899-1)</li> </ul>	
Lieferumfang	
<ul style="list-style-type: none"> <li>• Innenbeleuchtetes Verkehrszeichen</li> <li>• Befestigungsset</li> <li>• Produktspezifikation</li> </ul>	



## SICHER UNTERWEGS

„Gefahrstelle“ mit oder ohne Zusatz

1000 × 750 mm,  
mit integrierten Warnblinkern



750 × 750 mm,  
mit integrierten Warnblinkern



Mit LED-Warnblinkern zur besonderen Kennzeichnung einer Gefahrenstelle und Erhöhung der Aufmerksamkeit.

Ausstattung:

- Verkehrsschild in retroreflektierender Folie RA3
- Solaranlage zum netzunabhängigen Betrieb
- LED-Warnblinker
- Zeitschaltuhr
- Radarsensor zur Erfassung ankommender Fahrzeuge

Das Verkehrsschild dient dazu, ankommende Fahrzeuge zu erfassen und durch Warnblinker die Bedeutung des Verkehrszeichens besonders hervorzuheben. Ein Radarsensor erfasst ankommende Fahrzeuge in einer frei einstellbaren Entfernung und Geschwindigkeit (Konfiguration wird ab Werk voreingestellt) und schaltet die Warnblinker ein. Diese arbeiten, solange sich ein Fahrzeug im Messbereich bewegt. Über die integrierte Zeitschaltuhr besteht die Möglichkeit, das Schild in acht frei wählbaren Programmen mit je zwei Schaltzeiten zu aktivieren.



# WARNBLINKANLAGEN STATIONÄR UND AUTARK

Typ	Warnschild Stationär Autark		Warnschild Stationär Netz		Warnschild „Mobil“ Autark	
Artikelnummer	V-WS-00-10001	V-WS-00-10000	V-WS-00-10003	V-WS-00-10002	V-WS-00-10005	V-WS-00-10004
Abmessung	750 x 750	1000 x 750	750 x 750	1000 x 750	750 x 750	1000 x 750
Artikel- bezeichnung	Warnschild aus 3 mm Aluminium mit Alf.II Rahmen und Folie RA3 mit Digitaldruck nach Zeichnung  Inkl. LED-Warnblinkanlage, BAST-Zulassung,  Spannungsversorgung über 20 WP Solarmodul (polykristallin), inkl. LCD-Schaltuhr sowie Solarladeregler  Inkl. Pb Vließ Akkupack 36Ah im Akkukasten  Inkl. Radareinheit mit Kugelgelenkmontage  Schild vormontiert am Rohrpfosten mit Fußplatte Ø 76 / 2,9 x Länge 3500 mm		Warnschild aus 3 mm Aluminium mit Alf.II Rahmen und Folie RA3 mit Digitaldruck nach Zeichnung  Inkl. LED-Warnblinkanlage, BAST-Zulassung,  Spannungsversorgung über Netzteil 230 V- im Anschlusskasten  Inkl. Radareinheit mit Kugelgelenkmontage  Schild vormontiert am Rohrpfosten 76 Ø / 2,9 x 3,5m inkl. Fußplatte		Warnschild aus 3 mm Aluminium mit Alf.II Rahmen und Folie RA3 mit Digitaldruck nach Zeichnung  Inkl. LED-Warnblinkanlage, BAST-Zulassung,  Spannungsversorgung über 20 WP Solarmodul (polykristallin), inkl. LCD-Schaltuhr sowie Solarladeregler  Inkl. Pb Vließ Akkupack 36Ah im Akkukasten  Inkl. Radareinheit mit Kugelgelenkmontage  Schild vormontiert am Schaftrohr 60 x 60 x 2,9, 3500 mm	
Zubehör	Ankerkorb 160 x 160 MSK1 416 für galv.-verz. bzw. MSK1 416FVB für feuerverz.  Alternative zum Ankerkorb: Betonsockelstein mit eingelassenem Ankerkorb MSK1 416FVB		Ankerkorb 160 x 160 MSK1 416 für galv.-verz. bzw. MSK1 416FVB für feuerverz.		TL Aufstellung schwere Ausführung Kofferfußplatten 860 x 450 x 100, 6 Stk.	
Hinweis	Bei autarken Warnschildvarianten ist eine Abklärung der Standortbedingungen vor Auftragserteilung notwendig.					

## Anwendungsbeispiele





# WARNLICHTANLAGEN & BLINKLEUCHTEN

## VORTEILE

- VANDALISMUSSICHERE OBERFLÄCHE
- LANGE LEBENSDAUER,  
NIEDRIGER STROMVERBRAUCH
- MIT ZEITSCHALTUHR UND RADARSENSOR

1000 × 750 mm, mit integrierten LED-Warnblinkern zur besonderen Kennzeichnung einer Gefahrenstelle und Erhöhung der Aufmerksamkeit.

### Ausstattung:

- Verkehrsschild in retroreflektierender Folie RA3
- Solaranlage zum netzunabhängigen Betrieb
- LED-Warnblinker
- Zeitschaltuhr
- Radarsensor zur Erfassung ankommender Fahrzeuge

Das Verkehrsschild dient dazu, ankommende Fahrzeuge zu erfassen und durch Warnblinker die Bedeutung des Verkehrszeichens besonders hervorzuheben. Ein Radarsensor erfasst ankommende Fahrzeuge in einer frei einstellbaren Entfernung und Geschwindigkeit (Konfiguration wird ab Werk voreingestellt) und schaltet die Warnblinker ein.

Diese arbeiten, solange sich ein Fahrzeug im Messbereich bewegt. Über die integrierte Zeitschaltuhr besteht die Möglichkeit, das Schild in acht frei wählbaren Programmen mit je zwei Schaltzeiten zu aktivieren.







# AUFSTELLVOR- RICHTUNGEN UND BEFESTIGUNGEN

---



Rohrpfosten .....	Seite 158
Rohrpfosten mit Fußplatte .....	Seite 159
Pfostenverlängerungen .....	Seite 160
Ausleger .....	Seite 161
Bodenhülsen .....	Seite 162
Betonsockelsteine / Fertigfundamente .....	Seite 164
Rohrrahmen .....	Seite 168
Kurvensicherung .....	Seite 173
Auslegerhalterungen für Pfeilwegweiser .....	Seite 174
Schellen .....	Seite 176
Stahlzubehör und Werkzeuge, Schneckenschraubschellen .....	Seite 184
Schrauben und Zubehör .....	Seite 186
Rohrmasten mit Fußplatte .....	Seite 188
Rohrmasten zum Einbetonieren .....	Seite 190
Rohrmast-Aufsetzer / Rohrmast-Verlängerung .....	Seite 191
Hohlprofilmasten DIN 10219, kaltgewalzt .....	Seite 192
Gittermasten mit unterschiedlich langen Standrohren .....	Seite 194
Gittermasten mit gleich langen Standrohren .....	Seite 195
Dreiecksgittertürme / Vierecksgittertürme .....	Seite 196
Dübel, Abdeckkappen und Rohrkappen .....	Seite 197
Schiebeschellen / -konsolen, Omega-Schellen, Schild-Halterungen für Hohlprofilmasten .....	Seite 198
H-Halterung .....	Seite 201
Mobile Auskreuzung .....	Seite 202



**SCHILDERWERK  
BEUTHA GmbH**

# ROHRPFOSTEN (INKL. ERDANKER UND ROHRKAPPE)



Länge in mm	Stahl, feuerverzinkt				Aluminium	
	Ø 60,3/2,0	Ø 60,3/2,9	Ø 76,1/2,0	Ø 76,1/2,9	Ø 60,0/2,5	Ø 76,0/3,0
1000	13,20 P-S110				13,60 P-A110	20,70 P-A410
1250	16,50 P-S112		21,40 P-S312		17,00 P-A112	25,90 P-A412
1500	19,70 P-S115	28,70 P-S215	25,60 P-S315	35,60 P-S415	20,40 P-A115	31,00 P-A415
1750	23,00 P-S117	33,50 P-S217	29,90 P-S317	41,50 P-S417	23,80 P-A117	36,20 P-A417
2000	26,30 P-S120	38,30 P-S220	34,10 P-S320	47,40 P-S420	27,20 P-A120	41,40 P-A420
2250	29,60 P-S122	43,10 P-S222	38,40 P-S322	53,30 P-S422	30,60 P-A122	46,50 P-A422
2500	32,90 P-S125	47,90 P-S225	42,70 P-S325	59,20 P-S425	33,90 P-A125	51,70 P-A425
2750	36,10 P-S127	52,60 P-S227	46,90 P-S327	65,10 P-S427	37,30 P-A127	56,80 P-A427
3000	39,40 P-S130	57,40 P-S230	51,20 P-S330	71,10 P-S430	40,70 P-A130	62,00 P-A430
3250	42,70 P-S132	62,20 P-S232	55,40 P-S332	77,00 P-S432	44,10 P-A132	67,20 P-A432
3500	46,00 P-S135	67,00 P-S235	59,70 P-S335	82,90 P-S435	47,50 P-A135	72,30 P-A435
3750	49,30 P-S137	71,80 P-S237	64,00 P-S337	88,80 P-S437	50,90 P-A137	77,50 P-A437
4000	52,50 P-S140	76,60 P-S240	68,20 P-S340	94,70 P-S440	54,30 P-A140	82,70 P-A440
4250	55,80 P-S142	81,30 P-S242	72,50 P-S342	100,60 P-S442		87,80 P-A442
4500	59,10 P-S145	86,10 P-S245	76,70 P-S345	106,60 P-S445		93,00 P-A445
4750	62,40 P-S147		81,00 P-S347	112,50 P-S447		98,10 P-A447
5000			85,30 P-S350	118,40 P-S450		103,30 P-A450
diverse	P-S199	P-S299	P-S399	P-S499	P-A199	P-A499

Die Rohrpfofen sind CE-konform.

Für geschlitzte Rohrpfofen ersetzen Sie in der Artikelnummer bitte den Bindestrich durch ein „B“ (z. B. PBS110).

Für diesen Bodenhülslenschlitz erhöht sich der Listenpreis des Rohrpfofens um 2,40 EUR.

Bitte beachten: Stahlrohrpfosten mit Wandstärke 2,9 mm sind nicht schlitzbar.

Erdanker aus Stahl	P-SR00	0,90
Rohrkappen zum Überstülpen		
für Ø 60 mm	KA060 01	0,30
für Ø 76 mm	KA076 01	0,40
Rohrkappen zum Einstecken in das Rohr		
für Ø 60,3/2,0 mm, Ø 60,3/2,5 mm	KI060201	1,60
für Ø 60,3/2,9 mm	KI060301	1,70
für Ø 76,1/2,0 mm, Ø 76,1/2,9 mm, Ø 76,1/3,0 mm	KI076301	1,70
Gras-Stopp-Platten aus Kunststoff, rund Ø 500 mm, mit Verschlusselement		
für Rohrpfofen Ø 60,3	P-GS60	7,60
für Rohrpfofen Ø 76,1	P-GS76	7,60



Die Gras-Stopp-Platten können problemlos an schon gesetzte Rohrpfofen montiert werden.

# ROHRPFOSTEN MIT FUSSPLATTE (INKL. ROHRKAPPE)



Fußplatte 100/200/6 mm  
Bohrung 160 mm, 15 mm Ø

Länge in mm	Stahl, feuerverzinkt				
	Ø 48,3/2,0	Ø 60,3/2,0	Ø 60,3/2,9	Ø 76,1/2,0	Ø 76,1/2,9
1000	51,60 PF-S0100	55,40 PF-S1100	-	-	-
1250	55,40 PF-S0120	59,30 PF-S1120	-	-	-
1500	58,80 PF-S0150	63,70 PF-S1150	-	-	-
1750	63,10 PF-S0170	68,80 PF-S1170	-	-	-



Fußplatte 210/210/10 mm  
Bohrung 160/160 mm,  
19 mm Ø

Länge in mm	Stahl, feuerverzinkt				
	Ø 48,3/2,0	Ø 60,3/2,0	Ø 60,3/2,9	Ø 76,1/2,0	Ø 76,1/2,9
2000	-	108,00 PF-S1200	123,80 PF-S2200	120,40 PF-S3200	139,40 PF-S4200
2250	-	115,60 PF-S1220	131,80 PF-S2220	128,90 PF-S3220	149,50 PF-S4220
2500	-	123,20 PF-S1250	141,30 PF-S2250	138,00 PF-S3250	160,00 PF-S4250
2750	-	131,80 PF-S1270	151,40 PF-S2270	147,10 PF-S3270	171,00 PF-S4270
3000	-	140,90 PF-S1300	161,90 PF-S2300	157,60 PF-S3300	183,40 PF-S4300
3250	-	144,20 PF-S1320	165,20 PF-S2320	160,50 PF-S3320	188,70 PF-S4320
3500	-	153,30 PF-S1350	175,30 PF-S2350	172,40 PF-S3350	202,50 PF-S4350
3750	-	164,80 PF-S1370	191,00 PF-S2370	185,30 PF-S3370	218,30 PF-S4370
4000	-	-	-	-	234,50 PF-S4400
divers*	PF-S0990	PF-S1990	PF-S2990	PF-S3990	PF-S4990
Ankerkorb 4 x M 16		MSK1 416 FVB		115,90	

\*= Pfostenlänge divers darf die max. Pfostenlänge nicht überschreiten.

# PFOSTENVERLÄNGERUNGEN

## Verbindungsstück zur Rohrfosten-Verlängerung

für eine enorme Verbindung durch doppelseitige Keilwirkung - ohne Verschraubungen, Stahl feuerverzinkt



Länge in mm		Ø 60,3/2,0	Ø 60,3/2,9	Ø 76,1/2,0	Ø 76,1/2,9
	Durchmesser des Verbindungsstückes	54 mm	52 mm	70 mm	68 mm
160		14,70 L60202	18,20 L60302	16,70 L76202	20,40 L76302
300		19,80 L60205	26,90 L60305	22,60 L76205	35,40 L76305

## Rohrverlängerung aus feuerverzinktem Stahlrohr (mit eingeschweißtem Einsteckteil)

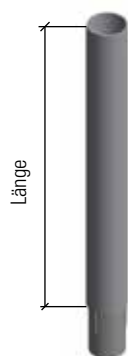

Länge in mm	Ø 48,3/2,9	Ø 60,3/2,0	Ø 60,3/2,9	Ø 76,1/2,0	Ø 76,1/2,9
250	43,60 R48302	41,80 R60202	51,00 R60302	60,40 R76202	75,80 R76302
500	48,30 R48305	46,40 R60205	57,10 R60305	68,00 R76205	82,70 R76305
750	53,80 R48307	51,70 R60207	62,80 R60307	73,20 R76207	90,00 R76307
1000	58,70 R48301	56,50 R60201	69,40 R60301	79,00 R76201	96,40 R76301

Bei den Rohrverlängerungen ist darauf zu achten, dass die gleiche Wandstärke wie der zu verlängernde Rohrfosten verwendet werden muss!

## Ampelmastaufsatz

für Rohrmasten Ø 108 mm mit Verlängerungsrohr Ø 60 mm, verzinkt, Länge 1050 mm, zum Festschrauben. Lieferung inklusive Abdeckkappe Ø 60 mm.



Ø 108/60,3 x 2,9 mm

Art.-Nr. L08603

282,90



**Ausleger-Rohrpfosten**

aus Stahl feuerverzinkt, Ø 60 mm (ALP1 und ALP5: Wandstärke 2,9 mm, ALP2, ALP3 und ALP4: Wandstärke 2,0 mm), für Schilderbefestigung mit Rohrschellen, Bodenfreiheit 2250 mm, Unterflurlänge 700 mm, inklusive Erdanker und Rohrkappe (Preis ohne Rohrschellen)

<p>Zeichengröße: 900 x 900 mm passende Rohrschellen: 2 x R 150</p>	<p>Zeichengröße: 600 x 600 mm passende Rohrschellen: 2 x R 135</p>	<p>Zeichengröße: Ø 600 mm passende Rohrschellen: 2 x R 135</p>	<p>Zeichengröße: SL 900 mm passende Rohrschellen: 1 x R 170, 1 x R 107</p>	<p>Zeichengröße: SL 900 mm und 330 x 600 mm passende Rohrschellen: 1 x R 107, 1 x R 170 und 2 x R 150</p>
<p>180,20 ALP1 603</p>	<p>112,30 ALP2 603</p>	<p>102,90 ALP3 603</p>	<p>123,80 ALP4 603</p>	<p>247,50 ALP5 603</p>

**Ausleger für Bandbefestigung**

aus Stahl feuerverzinkt, Ø 60 mm, für Schilderbefestigung mit Rohrschellen (Preis ohne Rohrschellen und ohne Befestigungsmittel)

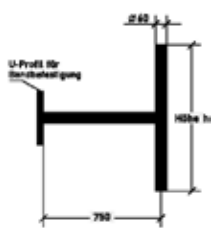

Höhe h		
600 mm	ALPBH060	79,50
750 mm	ALPBH075	82,70
900 mm	ALPBH090	85,50
1100 mm	ALPBH110	91,00
1250 mm	ALPBH125	94,30



Breite b		
700 mm	ALPBB070	59,30
900 mm	ALPBB090	66,20
1300 mm	ALPBB130	81,30

**Ausleger für Wandbefestigung**

aus Stahl feuerverzinkt, Ø 60 mm, für Schilderbefestigung mit Rohrschellen (Preis ohne Rohrschellen und ohne Befestigungsmittel)

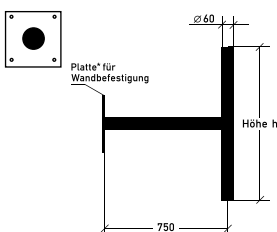

Höhe h		
600 mm	ALPWH060	100,30
750 mm	ALPWH075	103,50
900 mm	ALPWH090	106,30
1100 mm	ALPWH110	111,80
1250 mm	ALPWH125	115,10

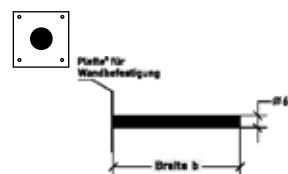







Breite b		
700 mm	ALPWB070	80,20
900 mm	ALPWB090	87,00
1300 mm	ALPWB130	102,10

\*Platte: 150 x 150 x 8 mm mit Lochung 110 x 110 mm, 4 x Ø 11 mm







Die Ausleger sind CE-konform.



## Bodenhülse aus Guss

			Pfosten-Durchmesser		
			48 mm	60 mm	76 mm
 DBGM	Bodenhülse - komplett	350 mm lang	43,20 BK00 048	33,80 BK00 060	50,20 BK00 076
		500 mm lang	-	43,50 BK00L060	64,90 BK00L076
	Bodenhülse - nur Unterteil	350 mm lang	29,90 BK01 048	29,90 BK01 048	41,40 BK01 076
	Gewindingring (aus Guss)		17,40 BK20 048	13,60 BK20 060	15,50 BK20 076
	Klemmring (Nylon)		2,80 BK30 048	3,30 BK30 060	4,20 BK30 076
	Kombi-Gabelschlüssel (gekröpft) (Schlüsselweite 85 und 95 mm)		94,60 BK55 000	94,60 BK55 000	94,60 BK55 000
	schraubbarer Blindstopfen (chromatiert)		13,90 BK10 048	13,90 BK10 048	14,80 BK10 076
	Vierkantschlüssel für Blindstopfen		81,40 BK60 000	81,40 BK60 000	81,40 BK60 000

## Bodenhülse aus Stahl (feuerverzinkt) mit Schnellverriegelung und Dichtungsring

			Pfosten-Durchmesser	
			60 mm	76 mm
	Bodenhülse 400 mm lang (Ø 60mm), 500 mm lang (Ø 76mm), Für diese Bodenhülse sind geschlitzte Rohrpfosten erforderlich.		47,00 BS00 060	61,80 BS00 076
	Abdeck-Kappe mit Dichtungsring		15,60 BS10 060	19,60 BS10 076
	Dichtungsring, einzeln		0,60 BS20 060	1,20 BS20 076
	Abdeck-Kappe, verschließbar		26,70 BS40 060	32,40 BS40 076
	Entriegler für verschließbare Abdeck-Kappe		1,30 BS60 000	1,30 BS60 000
	Entriegler zum Herausnehmen des Pfostens		7,60 BS50 000	7,60 BS50 000

Bodenhülse „Economy“ aus Stahl (feuerverzinkt)

		Pfosten-Durchmesser	
		60 mm	76 mm
	300 mm lang	37,40 BE00 060	48,70 BE00 076
	500 mm lang	42,60 BE50 060	58,50 BE50 076
	Abdeck-Kappe	15,60 BS10 060	19,60 BS10 076

Bodenhülse aus Stahl (feuerverzinkt) mit Feststellvorrichtung für Inbusschlüssel

		Pfosten-Durchmesser	
		60 mm	76 mm
	300 mm lang	29,70 BT00 060	-
	500 mm lang	37,40 BT00L060	45,10 BT00L076



## Betonsockelstein mit Loch (inkl. 3 Holzkeile)

	Abmessung in mm	Gewicht in kg	Fundament-Typ nach IVZ-Norm		
für Pfosten-Ø 60 mm	230 (A) x 240 (B) x 500 (C)	50	-	M200 230	56,30
	300 (A) x 340 (B) x 800 (C)	166	A	M300 300	114,80
für Pfosten-Ø 76 mm	230 (A) x 240 (B) x 500 (C)	50	-	M200 231	56,30
	300 (A) x 340 (B) x 800 (C)	166	-	M3003008	114,80
Hartholzkeil (als Zubehör)	185 x 25 x 25	für Betonsockel mit 3 Aussparungen		M000 000	1,90
	170 x 35 x 15	für Betonsockel mit 4 Aussparungen		M000 002	1,50



Die Einbindelänge beträgt 350 mm nach IVZ-Norm.

## Betonsockelstein mit eingesetzter 350 mm langer Guss-Bodenhülse

	Abmessung in mm	Gewicht in kg	Fundament-Typ nach IVZ-Norm		
für Pfosten-Ø 60 mm	300 (A) x 340 (B) x 800 (C)	171	A	M3003017	135,90
für Pfosten-Ø 76 mm	300 (A) x 340 (B) x 800 (C)	171	-	M3003028	159,30



## Betonsockelstein mit verzinktem Führungsrohr

und 2 Sechskantschrauben M8 x 30, A2-70, ISO 4017

	Abmessung in mm	Gewicht in kg	Fundament-Typ nach IVZ-Norm		
für Pfosten-Ø 60 mm	170 (A) x 230 (B) x 600 (C)	63	-	M1702306	112,80
für Pfosten-Ø 76 mm	170 (A) x 230 (B) x 600 (C)	60	-	M1702307	152,20

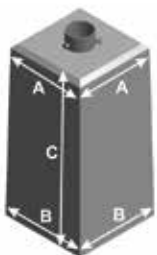



**Kombisockel Solo**

bei dem eine Metallverschraubung in einem Betonsockel integriert ist. Damit ist eine saubere und zeitgemäße Befestigung gewährleistet. Sie ist sicher durch praxisbewährte Verschraubung mit Klemmring anstatt Holzkeilen (Verschraubung und Blindstopfen wie bei herkömmlicher Gussbodenhülse). Die Kombisockel Solo 3/ 4 sind ideal beim Einsatz von Erdbohrern.

		Abmessung in mm	Gewicht in kg	Fundament-Typ nach IVZ-Norm		
Solo 1:	für Pfosten-Ø 60 mm	210 (A) x 230 (B) x 500 (C)	50	-	M210 230K	95,00
Solo 2:	für Pfosten-Ø 76 mm	230 (A) x 270 (B) x 600 (C)	80	-	M230 270K	122,50
Solo 3:	für Pfosten-Ø 60 mm	300 x 750	120	A	M300 750K	159,50
Solo 4:	für Pfosten-Ø 76 mm	300 x 850	130	B	M300 850K	170,60

Solo 1/2:

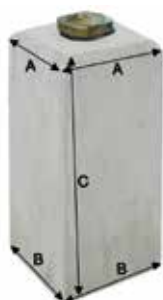

Solo 3/4:



Als Montage- bzw. Entladehilfe ist ein Hebezeug für die Kranaufnahme zum Listenpreis von 55,10 EUR (Art.-Nr. M000 001) lieferbar.

**Betonsockelstein mit eingelassenem Ankerkorb MSK1 416 (4 x M16, LA 160 x 160 mm)**

für Rohrfpfosten mit Fußplatte (Fußplattengröße 210 x 210 mm).

	Abmessung in mm	Gewicht in kg	Fundament-Typ nach IVZ-Norm		
für Pfosten-Ø 60 / 76 mm	300 (A) x 340 (B) x 800 (C)	185	A	M3003038	216,90
für Pfosten-Ø 76 mm	400 (A) x 430 (B) x 800 (C)	280	-	M4004008	294,90



Zu jedem Betonsockelstein wird ein Montageset geliefert.

(MK-00005) bestehend aus:

- 12 Sechskantmuttern M16, tZn, ISO 4032 (Q601-16000-9)
- 8 Scheiben für Schrauben mit schweren Spannhülsen für M16, tZn, DIN 7349 (Q721-16000-9)
- 4 Schraubenschutzhappen M16 / SW 24, PE, schwarz (KA016 01)



**Flachfundamentrahmen U 160 und U 200 (für temporäre Beschilderungen hinter passiven Schutzeinrichtungen)**

aus Stahl, feuerverzinkt oder aus Stahl, grundiert. Standardbreite 600 mm, Länge nach statischen Erfordernissen inklusive Befestigungsschrauben (Montageset). Die Achsabstände A und B sowie der Durchmesser der Spindel sind variabel und richten sich nach den Aufstellkonstruktionen. Der Fundamentrahmen muss bauseits mit Beton C 25/ C30 verfüllt werden. Eine statische Berechnung wird für dieses Produkt in jedem Fall durchgeführt.

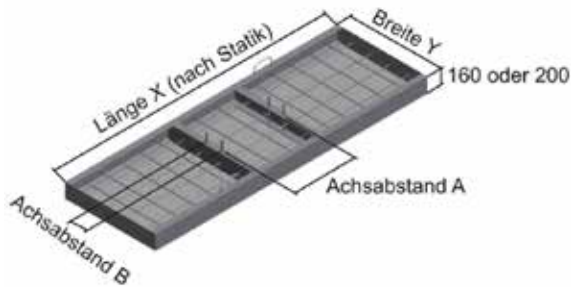

Standardgrößen:

U 160 (Breite Y = 600mm)	Länge X in mm		
	3000	3500	divers
Stahl, feuerverzinkt	auf Anfrage	auf Anfrage	auf Anfrage
	FF45	FF47	FF49
Stahl, grundiert	auf Anfrage	auf Anfrage	auf Anfrage
	FF65	FF67	FF69

U 200 (Breite Y = 600mm)	Länge X in mm			
	3000	3500	4000	divers
Stahl, feuerverzinkt	auf Anfrage	auf Anfrage	auf Anfrage	auf Anfrage
	FF75	FF77	FF78	FF79
Stahl, grundiert	auf Anfrage	auf Anfrage	auf Anfrage	auf Anfrage
	FF85	FF87	FF88	FF89

Zu jedem Flachfundamentrahmen wird ein Montageset (für 4 Spindeln) als Zubehör geliefert.

- für M16: MK-00002 bestehend aus:  
 12 Sechskantmuttern M16, tZn, ISO 4032 (Q601-16000-9)  
 8 Scheiben für Schrauben mit schweren Spannhülsen für M16, tZn, DIN 7349 (Q721-16000-9)  
 4 Schraubenschutzkappen M16/SW 24, PE, schwarz (KA016 01)
- für M20: MK-00003 bestehend aus:  
 12 Sechskantmuttern M20, tZn, ISO 4032 (Q601-20000-9)  
 8 Scheiben für Schrauben mit schweren Spannhülsen für M20, tZn, DIN 7349 (Q721-20000-9)  
 4 Schraubenschutzkappen M20/SW 30, PE, schwarz (KA020 01)
- für M24: MK-00004 bestehend aus:  
 12 Sechskantmuttern M24, tZn, ISO 4032 (Q601-24000-9)  
 8 Scheiben für Schrauben mit schweren Spannhülsen für M24, tZn, DIN 7349 (Q721-24000-9)  
 4 Schraubenschutzkappen M24/SW 36, PE, schwarz (KA024 01)



## WELCHE LÄNGE MUSS EIN ROHRPFOSTEN HABEN?

Die Unterkante der Verkehrszeichen sollte, soweit nicht bei einzelnen Zeichen anders angegeben, in der Regel 2,00 m vom Boden entfernt sein.

Bodenfreiheit:

- + bei Hochaufstellung mind. 2,00 m
- + über Rad- und Fußwegen mind. 2,25 m
- + bei Wegweisern mind. 1,50 m
- + bei Tiefaufstellung (zwei-beinige Rohrrahmen) 1,00 m
- + auf Verkehrsinseln und -teilern: 0,60 m

Bei der Ermittlung der Pfostenlänge muss die Schildhöhe, die gewünschte Bodenfreiheit und die Einbautiefe (ca. 0,75 m) in den Boden berücksichtigt werden. Vollständige Informationen zur Pfostenlängenbestimmung finden Sie in der IVZ Norm 2007.



## BEISPIEL EINER PFOSTENLÄNGENBESTIMMUNG

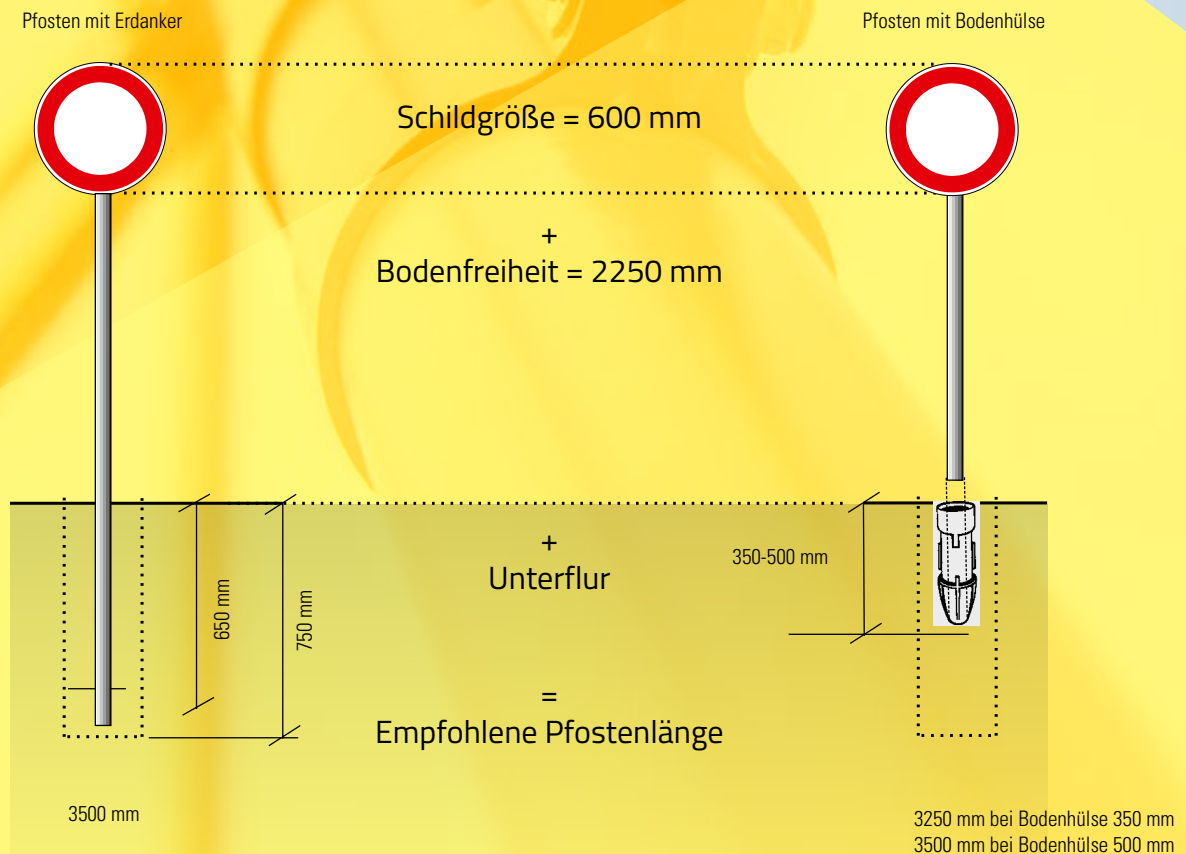

# ROHRRAHMEN (INKL. ERDANKER)



Rahmentyp	Zeichenabmes- sung in mm	Bodenfreiheit in mm	Standrohr		Rahmenrohr Ø/Wandung in mm	IVZ-Typ-Nr.		
			Ø/Wandung in mm	Länge in mm				
	SL 630	2250	60,3/2,0	3000	26,9/1,75	E01	AE 01261	122,30
	SL 900	2250	60,3/2,0	3000	26,9/1,75	E02	AE 02261	136,10
	SL 1260	2250	76,1/2,0	3000	33,7/2,00	E03	AE 03271	166,00
	SL 630	2250	60,3/2,0	3000	26,9/1,75	E06	AE 06261	122,30
	SL 900	2250	60,3/2,0	3000	26,9/1,75	E07	AE 07261	136,10
	SL 1260	2250	76,1/2,0	3000	33,7/2,00	E08	AE 08271	166,00
	Ø 420	2250	60,3/2,0	3000	26,9/1,75	E11	AE 11261	108,20
	Ø 600	2250	60,3/2,0	3000	26,9/1,75	E12	AE 12261	113,20
	Ø 750	2250	60,3/2,0	3000	26,9/1,75	E13	AE 13261	119,90
	Ø 600	600	60,3/2,0	1350	26,9/1,75	E17	AE 17261	97,10
	Ø 750	600	60,3/2,0	1350	26,9/1,75	E18	AE 18261	100,20
	SW 900	2250	76,1/2,0	3000	26,9/1,75	E22	AE 22271	168,20
	SW 1050	2250	76,1/2,9	3000	33,7/2,00	E23	AE 23271D	203,50
	420 x 420	2250	60,3/2,0	3000	26,9/1,75	E36	AE 36261	114,20
	600 x 600	2250	60,3/2,0	3000	26,9/1,75	E37	AE 37261	133,40
	420 x 420	2250	60,3/2,0	3000	26,9/1,75	E31	AE 31261	105,40
	500 x 500	2250	60,3/2,0	3000	26,9/1,75		AE 30261	130,80
	600 x 600	2250	60,3/2,0	3000	26,9/1,75	E32	AE 32261	108,40
	750 x 750	2250	76,1/2,0	3000	26,9/1,75	E34	AE 34271	135,40
	840 x 840	2250	76,1/2,0	3000	26,9/1,75	E33	AE 33271	139,20
	1000 x 1000	2250	76,1/2,9	3000	33,7/2,00	nicht CE-konform	A46HA371D	196,30
	150 x 300	1000	48,3 / 2,0	1500	26,9 / 1,75	nicht CE-konform	AES01551	95,60
	260 x 550	1000	48,3 / 2,0	1500	26,9 / 1,75	nicht CE-konform	AES02551	103,10
	200 x 750	2250	60,3/2,0	3000	26,9/1,75	E41	AE 41261	112,50
	200 x 1000	2250	60,3/2,0	3000	26,9/1,75	E42	AE 42261	117,90
	300 x 800	2250	60,3/2,0	3000	26,9/1,75	E43	AE 43261	113,10
	333 x 1000	2250	60,3/2,0	3000	26,9/1,75	E44	AE 44261	118,20
	333 x 1250	2250	60,3/2,0	3000	26,9/1,75	E45	AE 45261	123,40
	350 x 1050	2250	60,3/2,0	3000	26,9/1,75	E46	AE 46261	118,20
	420 x 630	2250	60,3/2,0	3000	26,9/1,75	E47	AE 47261	108,00
	600 x 900	2250	60,3/2,9	3000	26,9/1,75	E48	AE 48261D	139,50
	650 x 1000	2250	60,3/2,9	3000	26,9/1,75		A45H 261D	194,50
	840 x 1260	2250	76,1/2,9	3000	33,7/2,00	E49	AE 49271D	220,80
	630 x 420	2250	60,3/2,0	3000	26,9/1,75	E61	AE 61261	108,00
	750 x 500	600	60,3/2,0	1350	26,9/1,75	E67	AE 67261	87,80
	750 x 500	2250	60,3/2,0	3000	26,9/1,75		A40H 261	127,40
	900 x 600	2250	60,3/2,9	3000	26,9/1,75	E62	AE 62261D	114,10
	1000 x 650	2250	60,3/2,9	3000	26,9/1,75	nicht CE-konform	A99H 261D	218,40
	1260 x 840	2250	76,1/2,9	3000	33,7/2,00	nicht CE-konform	AE 68271D	190,20

Rohrrahmen sind CE-konform, bis auf Artikel, die mit „nicht CE-konform“ gekennzeichnet sind.



Rahmentyp	Zeichenabmes- sung in mm	Bodenfreiheit in mm	Standrohr		Rahmenrohr Ø/Wandung in mm	IVZ-Typ-Nr.		
			Ø/Wandung in mm	Länge in mm				
	250 x 1000	2250	60,3/2,0	3000	26,9/1,75	E811	AE 81261	128,50
	333 x 1250	2250	60,3/2,0	3000	26,9/1,75	CE	AS05 261	142,00
	350 x 1250	2250	60,3/2,0	3000	26,9/1,75	E822	AE822261	142,80
	350 x 1400	2250	60,3/2,0	3000	26,9/1,75	E829	AE 82261	144,10
	350 x 1500	2250	60,3/2,0	3000	26,9/1,75	E823	AE823261	146,60
	350 x 1750	2250	60,3/2,9	3000	26,9/1,75	E824	AE824261D	185,30
	400 x 1500	2250	60,3/2,9	3000	26,9/1,75	E833	AE833261D	179,00
	400 x 1750	2250	60,3/2,9	3000	26,9/1,75	E834	AE834261D	182,20
	400 x 2000	2250	76,1/2,0	3000	26,9/1,75	E835	AE835271	185,00
	450 x 1500	2250	76,1/2,0	3000	33,7/2,00	E843	AE843371	191,40
	450 x 1750	2250	76,1/2,0	3000	33,7/2,00	E844	AE844371	199,30
	450 x 2000	2250	76,1/2,0	3000	33,7/2,00	E845	AE845371	206,10
	500 x 1750	2250	76,1/2,9	3000	33,7/2,00	E854	AE854371	230,60
	500 x 2000	2250	76,1/2,9	3000	33,7/2,00	E855	AE855371	240,90
	250 x 1000	1000	48,3/2,0	1500		Z811	AZ 81551	177,70
	333 x 1500	1000	48,3/2,0	1500		CE	AZ 98551	194,20
	350 x 1250	1000	48,3/2,0	1500		Z822	AZ822551	188,10
	350 x 1400	1000	48,3/2,0	1500		Z829	AZ 82551	192,60
	350 x 1500	1000	48,3/2,0	1500		Z823	AZ823551	195,60
	350 x 1750	1000	48,3/2,0	1500		Z824	AZ824551	203,10
	350 x 2000	1000	48,3/2,0	1500		CE	AZ825551	210,60
	400 x 1500	1000	48,3/2,0	1500		Z833	AZ833551	197,10
	400 x 1750	1000	48,3/2,0	1500		Z834	AZ834551	204,60
	400 x 2000	1000	48,3/2,0	1500		Z835	AZ835551	212,10
	400 x 2250	1000	48,3/2,0	1500		CE	AZ836551	219,60
	450 x 1500	1000	48,3/2,0	1500		Z843	AZ843551	198,60
	450 x 1750	1000	48,3/2,0	1500		Z844	AZ844551	206,10
	450 x 2000	1000	48,3/2,0	1500		Z845	AZ845551	213,60
	450 x 2250	1000	48,3/2,0	1500		CE	AZ846551	221,10
	500 x 1750	1000	48,3/2,0	1500		Z854	AZ854551	215,00
	500 x 2000	1000	48,3/2,0	1500		Z855	AZ 83551	222,80
	500 x 2250	1000	48,3/2,0	1500		CE	AZ856551	229,90
	500 x 2500	1000	60,3/2,0	1750		Z857	AZ857661	304,90
	600 x 2000	1000	60,3/2,0	1750		Z875	AZ875661	277,00
	600 x 2250	1000	60,3/2,0	1750		CE	AZ876661	370,90
600 x 2500	1000	60,3/2,0	1750		Z877	AZ877661	439,40	

Die Rohrrahmen sind CE-konform.

Bei den zweibeinigen Rohrrahmen ist das in der Spalte „Standrohrlänge“ angegebene Maß als Länge bis zur Unterkante Rahmenteil zu verstehen.

# ROHRRAHMEN (INKL. ERDANKER)





Rahmentyp	Zeichenabmessung in mm	Bodenfreiheit in mm	Standrohr		Rahmenrohr Ø/Wandung in mm	IVZ-Typ-Nr.		
			Ø/Wandung in mm	Länge in mm				
	2x 333 x 1250	1000	48,3/2,0	1500		CE	A3 00551	253,60
	2x 333 x 1500	1000	48,3/2,0	1500		CE	AZ 97551	282,10
	2x 350 x 1250	1000	48,3/2,0	1500		Z922	AZ922551	255,10
	2x 350 x 1400	1000	48,3/2,0	1500		Z929	AZ 92551	261,20
	2x 350 x 1500	1000	48,3/2,0	1500		Z923	AZ923551	265,00
	2x 350 x 1750	1000	60,3/2,0	1750		Z924	AZ924661	330,60
	2x 350 x 2000	1000	60,3/2,0	1750		CE	AZ925661	339,50
	2x 400 x 1500	1000	60,3/2,0	1750		Z933	AZ933661	322,40
	2x 400 x 1750	1000	60,3/2,0	1750		Z934	AZ934661	324,90
	2x 400 x 2000	1000	60,3/2,0	1750		Z935	AZ935661	338,70
	2x 400 x 2250	1000	60,3/2,0	1750		CE	AZ936661	357,90
	2x 450 x 1500	1000	60,3/2,0	1750		Z943	AZ943661	324,10
	2x 450 x 1750	1000	60,3/2,0	1750		Z944	AZ944661	337,80
	2x 450 x 2000	1000	60,3/2,9	1750		Z945	AZ945661D	446,10
	2x 450 x 2250	1000	60,3/2,9	1750		CE	AZ946661D	470,30
	2x 500 x 1750	1000	60,3/2,9	1750		Z954	AZ954661D	440,50
	2x 500 x 2000	1000	60,3/2,9	1750		Z955	AZ 93661D	456,60
	2x 500 x 2250	1000	60,3/2,9	1750		CE	AZ956661	482,40
	2x 600 x 2000	1000	76,1/2,9	1750		Z975	AZ975771D	546,40
	2x 600 x 2250	1000	76,1/2,9	1750		CE	AZ976771D	614,30
	250 x 1500	1000	48,3/2,0	1500		Z71	AZ 71551	187,70
	250 x 2000	1000	48,3/2,0	1500		Z72	AZ 72551	201,70
	250 x 2500	1000	48,3/2,0	1500		Z73	AZ 73551	207,30
	333 x 1000	1000	48,3/2,0	1500		CE	AZ 44551	174,40
	333 x 1250	1000	48,3/2,0	1500		Z74	AZ 74551	175,40
	350 x 1050	1000	48,3/2,0	1500		CE	AZ 46551	182,10
	500 x 1500	1000	48,3/2,0	1500		Z75	AZ 75551	191,60
	500 x 2000	1000	48,3/2,0	1500		Z76	AZ 76551	205,60
	500 x 2500	1000	60,3/2,0	1750		Z77	AZ 77661	261,70
	600 x 900	1000	48,3/2,0	1500		Z78	AZ 78551	177,60
	650 x 1000	1000	48,3/2,0	1500		CE	A50T 551	191,60
	840 x 1260	1000	60,3/2,0	1750		Z79	AZ 79661	232,10
	1000 x 1500	1000	60,3/2,0	1750		CE	A51TA661	386,60
	600 x 600	1000	48,3/2,0	1500		CE	A99 0051	244,90
	750 x 750	1000	48,3/2,0	1500		CE	A52TA551	318,10
	840 x 840	1000	48,3/2,0	1500		CE	AZ 33551	257,00
	1000 x 1000	1000	60,3/2,0	1750		CE	A52TB661	334,50

Die Rohrrahmen sind CE-konform.

Bei den zweibeinigen Rohrrahmen ist das in der Spalte „Standrohrlänge“ angegebene Maß als Länge bis zur Unterkante Rahmenteil zu verstehen.

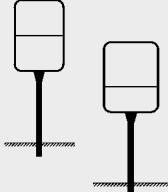
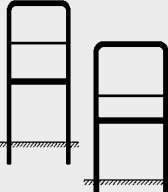
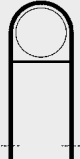
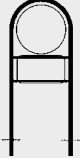

Rahmentyp	Zeichenabmessung in mm	Bodenfrei- heit in mm	Standrohr		Rahmenrohr Ø/Wandung in mm	IVZ-Typ-Nr.		
			Ø/Wandung in mm	Länge in mm				
	420 x 420	2250	60,3/2,0	3420	26,9/1,75		AF 31261	140,20
	600 x 600	2250	60,3/2,0	3600	26,9/1,75		AF 32261	149,60
	750 x 750	2250	76,1/2,0	3750	26,9/1,75		AF 34271	200,90
	840 x 840	2250	76,1/2,0	3840	26,9/1,75		AF 33271	210,30
	1000 x 1000	2250	76,1/2,9	4000	33,7/2,00		A46SH371D	269,20
	420 x 630	2250	60,3/2,0	3420	26,9/1,75		AF 47261	147,20
	600 x 900	2250	60,3/2,9	3600	26,9/1,75		AF 48261D	160,30
	2x 600 x 600	2250	76,1/2,0	3000	33,7/2,00		AE 54271	284,10
	600 x 600 und 330 x 600	2250	60,3/2,9	3000	26,9/1,75		AE 52261D	215,80
	2x 750 x 750	1000	60,3/2,0	1750			AZ353661	401,90
	750 x 750 und 200 x 750	1000	48,3/2,0	1500			AZ352551	313,40
	Ø 420	1000	48,3/2,0	1750			AZ /3551	370,30
	Ø 600	1000	48,3/2,0	1750			AZ /4551	390,90
	Ø 420	2250	48,3/2,0	3000			AZ /1551	429,50
	Ø 600	2250	48,3/2,0	3000			AZ /2551	450,80
	Ø 420 und 231 x 420	1000	48,3/2,0	1750			AZ /8551	421,80
	Ø 600 und 330 x 600	1000	48,3/2,0	1750			AZ /9551	452,90
	Ø 420 und 231 x 420	2250	48,3/2,0	3000			AZ /6551	482,70
	Ø 600 und 330 x 600	2250	48,3/2,0	3000			AZ /7551	514,90

Zuschlag für Fußplatte

bei einbeinigen Rohrrahmen:

Fußplatten-Größe 100 x 200 mm (2 x Loch-Ø 17 mm)

43,00 EUR pro Standrohr (Art.-Nr. PF-S0001)

bei zweibeinigen Rohrrahmen:

Fußplatten-Größe 210 x 210 mm (4 x Loch-Ø 17 mm)

69,70 EUR pro Standrohr (Art.-Nr. PF-S1001)

Bei den zweibeinigen Rohrrahmen ist das in der Spalte „Standrohrlänge“ angegebene Maß als Länge bis zur Unterkante Rahmenteil zu verstehen.

Die Rohrrahmen sind CE-konform.





Rahmentyp	Zeichenabmessung in mm	Rahmenrohr Ø/Wandung in mm	angeschweißte Rohrschelle für				
			Ø 60	Ø 76	Ø 89	Ø 108	Band
	250 x 1000	26,9/1,75	83,70 AFS81261	88,80 AFS81271	96,00 AFS81281	112,40 AFS81291	83,70 AFB81201
		IVZ-Typ-Nr.	FS811/1	FS811/3	FS811/5	FS811/6	FB811
	333 x 1250	26,9/1,75	86,90 AFS13261	93,20 AFS13271	103,10 AFS13281	113,10 AFS13291	86,90 AS130201
		IVZ-Typ-Nr.	FS822/1	FS822/3	FS822/5	FS822/6	FB822
	350 x 1250	26,9/1,75	88,20 AF8222011	94,60 AF8222013	104,50 AF8222015	114,40 AF8222016	88,20 AF822201B
		IVZ-Typ-Nr.	FS822/1	FS822/3	FS822/5	FS822/6	FB822
	350 x 1400	26,9/1,75	87,70 AFS82261	93,50 AFS82271	102,40 AFS82281	116,50 AFS82291	87,70 AFB82201
		IVZ-Typ-Nr.	FS829/1	FS829/3	FS829/5	FS829/6	FB829
	350 x 1500	26,9/1,75	92,50 AF8232011	101,20 AF8232013	111,20 AF8232015	129,60 AF8232016	92,50 AF823201B
		IVZ-Typ-Nr.	FS823/1	FS823/3	FS823/5	FS823/6	FB823
400 x 1500	33,7/2,00	129,90 AF8333011	136,90 AF8333013	151,30 AF8333015	172,80 AF8333016	131,40 AF833301B	
450 x 1500	33,7/2,00	136,10 AF8433011	142,60 AF8433013	153,60 AF8433015	176,30 AF8433016	136,10 AF843301B	
	420 x 420	26,9/1,75	77,60 AFS31261	83,60 AFS31271	88,80 AFS31281	93,90 AFS31291	77,60 AFB31201
		IVZ-Typ-Nr.	FS31/1	FS31/3	FS31/5	FS31/6	FB31
	600 x 600	26,9/1,75	77,40 AFS32261	84,10 AFS32271	91,50 AFS32281	95,50 AFS32291	77,40 AFB32201
		IVZ-Typ-Nr.	FS32/1	FS32/3	FS32/5	FS32/6	FB32
	750 x 750	26,9/1,75	82,10 AFS34261	88,80 AFS34271	98,40 AFS34281	108,70 AFS34291	82,10 AFB34201
		IVZ-Typ-Nr.	FS34/1	FS34/3	FS34/5	FS34/6	FB34
	840 x 840	26,9/1,75	86,80 AFS33261	93,50 AFS33271	102,70 AFS33281	110,60 AFS33291	86,80 AFB33201
		IVZ-Typ-Nr.	FS33/1	FS33/3	FS33/5	FS33/6	FB33
	1000 x 1000	33,7/2,00	-	185,20 AFS46371	193,10 AFS46381	210,60 AFS46391	185,20 A46BA301
		420 x 630	26,9/1,75	88,10 AFS47261	93,20 AFS47271	99,10 AFS47281	104,80 AFS47291
600 x 900		26,9/1,75	91,20 AFS48261	96,70 AFS48271	101,60 AFS48281	107,50 AFS48291	91,20 AFB48201
650 x 1000		26,9/1,75	100,60 AFS45261	105,80 AFS45271	112,50 AFS45281	118,90 AFS45291	100,60 AFB45201
	630 x 420	26,9/1,75	88,10 AFS61261	93,20 AFS61271	99,10 AFS61281	104,80 AFS61291	88,10 AFB61201
	900 x 600	26,9/1,75	91,20 AFS62261	96,70 AFS62271	101,60 AFS62281	107,50 AFS62291	91,20 AFB62201
	600 x 600 und 330 x 600	26,9/1,75	116,90 AFS52261	124,50 AFS52271	129,50 AFS52281	135,10 AFS52291	116,90 AFB52201

Die Rohrrahmen sind CE-konform.

Sonderrohrrahmen in jeder anderen Größe auf Anfrage.



Befestigung an Rohrpfosten:

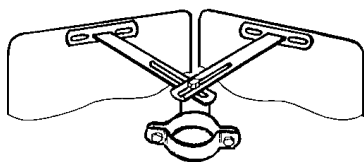

Sonderrohrschelle RJK	R-S199	26,90
zur Befestigung von 2 Richtungstafeln (VZ 625-10/-20), 500/500 mm in Flachform (Ausführungen und Preise siehe Seite 54), Einstellbereich 60 - 110 Grad		
Stahl, feuerverzinkt, aus Flachstahl 30 x 5 mm, Ø 60 mm; inkl. 3 Sechskantschrauben M8x25, A2-70, ISO 4017, 3 Sechskantmuttern M8, A2-70, ISO 4032 und 3 Unterlegscheiben Form A für M8, A2-70, ISO 7089 zur Befestigung der Schelle am Pfosten und der Einstellung des Winkels, ohne Befestigungsschrauben für die Schilder		

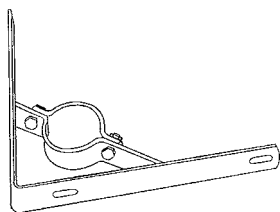

Winkelschelle RJS	R-S193	38,00
zur Befestigung von 2 Richtungstafeln (VZ 625-10/-20), 500/500 mm in Flachform (Ausführungen und Preise siehe Seite 54) im Winkel von 90 Grad		
Stahl, feuerverzinkt, aus Flachstahl 30 x 5 mm, Ø 60 mm; inkl. 2 Sechskantschrauben M8x25, A2-70, ISO 4017, 2 Sechskantmuttern M8, A2-70, ISO 4032 und 2 Unterlegscheiben Form A für M8, A2-70, ISO 7089 zur Befestigung der Schelle am Pfosten, ohne Befestigungsschrauben für die Schilder		

Befestigung an Gabelpfosten:

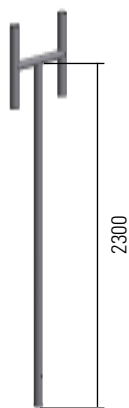

Gabelpfosten	GP1 2300	97,30
zur Befestigung von 2 Richtungstafeln (VZ 625-10/-20), 500/500 mm (Ausführungen und Preise siehe Seite 54), Befestigungsschellen je nach Schildausführung (siehe Seite 176 bis Seite 181)		
Stahl, feuerverzinkt, Ø 60 mm, 2300 mm lang mit Erdanker und Kunststoffabdeckkappen		

Befestigung an Leitplankenpfosten:

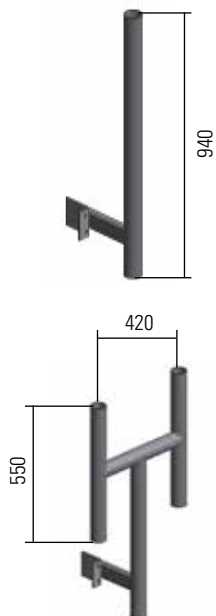

Einzelpfosten	GP1 0850	121,60
zur Befestigung von einer Richtungstafel (VZ 625-10/-20), 500/500 mm (Ausführung und Preise siehe Seite 54), Befestigungsschellen je nach Schildausführung (siehe Seite 176 bis Seite 181) bzw. von 2 Richtungstafeln (Flachform) in Verbindung mit den Sonderrohrschellen RJK oder RJS		
Stahl, feuerverzinkt, Ø 60 mm/ Wandstärke 2,9 mm, 940 mm lang, mit angeschweißtem Flachstahl 120 x 6 mm, mit Kunststoffkappe; inkl. Zubehörset MK-10018 bestehend aus: 2 Sechskantschrauben M10x35, A2-70, ISO 4017, 2 Sechskantmuttern M10, A2-70, ISO 4032 und 4 Unterlegscheiben Form A für M10, A2-70, ISO 7089		

Gabelpfosten	GP2 0850	165,80
zur Befestigung von 2 Richtungstafeln (VZ 625-10/-20), 500/500 mm (Ausführung und Preise siehe Seite 54), Befestigungsschellen je nach Schildausführung (siehe Seite 176 und Seite 181)		
Stahl, feuerverzinkt, Ø 60 mm/ Wandstärke 2,9 mm, mit angeschweißtem Flachstahl 120 x 6 mm, mit Kunststoffkappe inkl. Zubehörset MK-10018 bestehend aus: 2 Sechskantschrauben M10x35, A2-70, ISO 4017, 2 Sechskantmuttern M10, A2-70, ISO 4032 und 4 Unterlegscheiben Form A für M10, A2-70, ISO 7089		

# AUSLEGERHALTERUNGEN FÜR PFEILWEGWEISER

## Ausleger-Halterung für Pfeilwegweiser

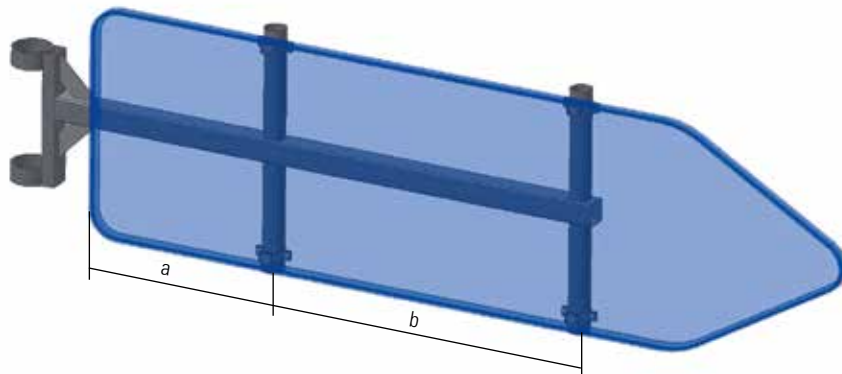

Durch asymmetrische Befestigung sind zwei Halterungen auf einer Ebene montierbar. Mit dieser Ausleger-Halterung ist es auch möglich, eine zweiseitige Schildbefestigung (auf jeder Seite der Halterung ein Schild) vorzunehmen.

Abmessung des Pfeilwegweisers in mm	a in mm	b in mm	Schellenbefestigung		Bandbefestigung	
			Artikelnummer	Preis	Artikelnummer	Preis
350 x 1250 350 x 1400 350 x 1500	500	500	AH 35129	191,90	AH 3512B	161,70
350 x 1750 350 x 2000	600	800	AH 35179	200,20		
400 x 1500	500	500	AH 40159	208,50	AH 4015B	166,90
400 x 1750 400 x 2000	600	800	AH 40179	208,50		
450 x 1500	500	500	AH 45159	212,60	AH 4515B	166,90
450 x 1750 450 x 2000	600	800	AH 45179	212,60		
500 x 1750 500 x 2000	600	800	AH 50179	216,30		
550 x 1750 550 x 2000	600	800	AH 55179	220,50		
600 x 2000	600	800	AH 60209	222,60		

Zubehörset MK-10016 für Auslegerhalterung mit Schellenbefestigung (in obigen Listenpreisen bereits enthalten):  
 - 4 Sechskantschrauben M12x40, A2-70, ISO 4017  
 - 4 Sechskantmutter M12, A2-70, ISO 4032  
 - 8 Unterlegscheiben Form A für M12, A2-70, ISO 7089

Für die Montage mit Bandbefestigung ist ein 19"-Stahlband einzusetzen. Zum sicheren Halt ist das Stahlband doppelt zu legen. Pro Auslegerhalterung sind zwei Stahlbänder erforderlich (oben und unten). In obigem Preis ist das Stahlband noch nicht enthalten.

Bei der Bestellung der Auslegerhalterung mit Schellenbefestigung ist unbedingt der Durchmesser des Rohrmastes anzugeben.

Für die Befestigung des Alform-Schildes werden zusätzlich 4 Alformklemmschellen RKS 48 bzw. 4 Alformdoppelklemmschellen RDKS48 benötigt - diese müssen separat bestellt werden.

Ausleger-Halterung für Pfeilwegweiser „System Berlin“

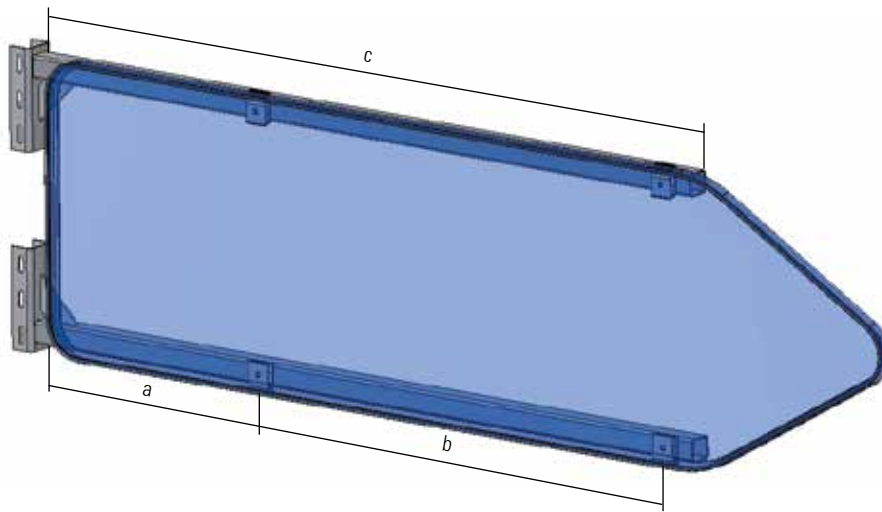

Zur Befestigung von einem Schild werden zwei Halterungen benötigt!

Länge des Pfeilwegweisers in mm	a in mm	b in mm	c in mm			
1250	380	550	980		AHB 1250	102,60
1400 / 1500	480	550 / 600	1130		AHB 1400	107,10
1750	480	850	1380		AHB 1750	114,90
2000	480	1100	1630		AHB 2000	122,60

Zubehörset MK-10013 (in obigen Listenpreisen bereits enthalten):

- 2 Sechskantschrauben M8x70, A2-70, ISO 4017
- 2 Sechskantmuttern M8, A2-70, ISO 4032
- 4 Unterlegscheiben Form A für M8, A2-70, ISO 7089
- 2 Klemmklotze RKTLO1

Das zugehörige Stahlband muss separat bestellt werden.

Rohrschellen für Flach-Verkehrszeichen

inkl. 2 Sechskantschrauben M8x25, A2-70, ISO 4017; 2 Sechskantmuttern M8, A2-70, ISO 4032 und 2 Unterlegscheiben Form A für M8, A2-70, ISO 7089 zur Befestigung der Schelle am Pfosten, ohne Befestigungsschrauben für Schild



Durchmesser in mm	Alu		Stahl, feuerverzinkt			
	Lochabstand in mm					
	70	70	350	500	700	900
42		4,90 * R-R.07	6,50 * R-R.35			
48		4,00 * R-R007	7,00 * R-R035	9,40 * R-R050		
60	5,80 ** RAR107	2,70 ** R-R107	4,80 * R-R135	6,00 * R-R150	7,20 * R-R170	8,50 *** R-R190
76	6,20 ** RAR307	3,50 ** R-R307	5,30 * R-R335	6,20 * R-R350	7,40 * R-R370	8,70 *** R-R390
108		7,40 * R-R607	8,90 * R-R635	10,60 * R-R650	11,80 * R-R670	13,30 **** R-R690

\* VE = 25 Stk.  
 \*\* VE = 50 Stk.  
 \*\*\* VE = 10 Stk.  
 \*\*\*\* lose Verpackungseinheit

Der angegebene Preis gilt pro Schelle

Rohrschellen mit Doppelsteg für Flach-Verkehrszeichen



Stahl, feuerverzinkt, Ø 60 mm, Lochabstand 70 mm; VE = 50 Stk.	5,10 RDR107
--	----------------

inkl. 2 Sechskantschrauben M8x25, A2-70, ISO 4017; 2 Sechskantmuttern M8, A2-70, ISO 4032 und 2 Unterlegscheiben Form A für M8, A2-70, ISO 7089 zur Befestigung der Schelle am Pfosten, ohne Befestigungsschrauben für Schild

Jochschelle



Ø 60 mm	9,20 R-S146
---------	----------------

inkl. 2 Muttern M6 und 2 Unterlegscheiben VA

Doppel-Rohrschellen für Flach-Verkehrszeichen



inkl. 2 Sechskantschrauben M8x25, A2-70, ISO 4017; 2 Sechskantmuttern M8, A2-70, ISO 4032 und 2 Unterlegscheiben Form A für M8, A2-70, ISO 7089 zur Befestigung der Schelle am Pfosten, ohne Befestigungsschrauben für Schild



Durchmesser in mm	Stahl, feuerverzinkt				
	Lochabstand in mm				
	70	350	500	700	900
60	4,30 R-D107	7,80 R-D135	10,30 R-D150	12,70 R-D170	16,50 R-D190
76	4,90 R-D307	9,30 R-D335	11,70 R-D350	14,20 R-D370	16,70 R-D390

Bandschellen, feuerverzinkt für Flach-Verkehrszeichen



					
	Lochabstand in mm				
	70	350	500	700	900
	2,50 R-B007	5,00 R-B035	5,70 R-B050	7,10 R-B070	9,00 R-B090
Verpackungs- einheit	50 Stk	25 Stk	25 Stk	25 Stk	lose



Alform-Klemmschellen für Alform-Verkehrszeichen



RKS48

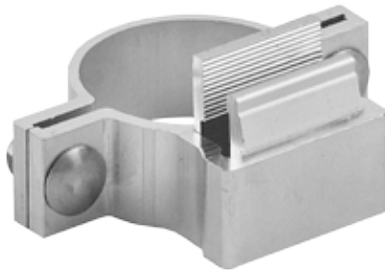

RKS 60N bzw. RKS 76N

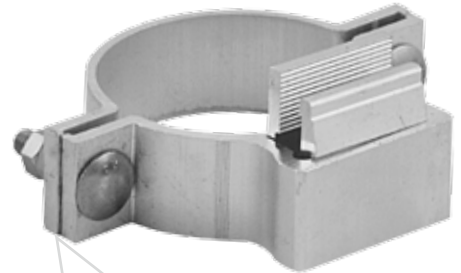

RKS 76NA4



RKS48

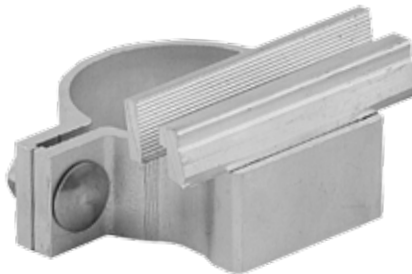

RKS60N bzw. RKS76N

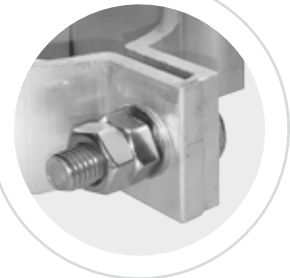

Rückansicht gekonterte Schelle

Durchmesser	Ø 48 mm	Ø 60 mm	Ø 76 mm
<b>Seitenaufstellung</b>			
Einfachschelle mit 40mm breitem Klemmklotz	6,10 RKS 48	6,40 RKS 60N	6,80 RKS 76N
Einfachschelle mit 90mm breitem Klemmklotz	9,80 RKS48	10,20 RKS60N	10,50 RKS76N
Doppelschelle mit 40mm breitem Klemmklotz	7,20 RDKS48	7,70 RDKS60N	8,30 RDKS76N
<b>Überkopfbeschilderung (gekonterte Variante)</b>			
Einfachschelle mit 40mm breitem Klemmklotz	-	10,40 RKS 60NA4	10,70 RKS 76NA4
<b>Vormontierte Ausführung - Seitenaufstellung (gekonterte Variante)</b>			
Einfachschelle mit 40mm breitem Klemmklotz	7,40 RKS 48-M	7,80 RKS 60-M	8,10 RKS 76-M
<b>Vormontierte Ausführung - Überkopfbeschilderung (gekonterte Variante)</b>			
Einfachschelle mit 40mm breitem Klemmklotz	-	11,30 RKS 60A4-M	11,60 RKS 76A4-M
Hinweis: die Alform-Klemmschellen sind ausschließlich für Alform-Schilder der Schilderwerk Beutha GmbH zu verwenden.			

zur Verwendung für Seitenaufstellung:

inkl. 2 Flachrundschrauben mit Vierkantansatz M8 x 25, A2-70, DIN 603, Gewinde bis zum Kopf; 2 Sechskantmuttern M8, A4-70, ISO 4032 und 2 Unterlegscheiben Form A für M8, A2-70, ISO 7089

zur Verwendung für Überkopfbeschilderung:

inkl. 2 Flachrundschrauben mit Vierkantansatz M8 x 35, A4-70, DIN 603, Gewinde bis zum Kopf; 4 Sechskantmuttern M8, A4-70, ISO 4032 und 2 Unterlegscheiben Form A für M8, A4-70, ISO 7089

zur Verwendung für Seitenaufstellung (vormontiert):

inkl. 2 Flachrundschrauben mit Vierkantansatz M8 x 35, A2-70, DIN 603, Gewinde bis zum Kopf; 4 Sechskantmuttern M8, A4-70, ISO 4032 und 2 Unterlegscheiben Form A für M8, A2-70, ISO 7089

zur Verwendung für Überkopfbeschilderung (vormontiert):

inkl. 2 Flachrundschrauben mit Vierkantansatz M8 x 35, A4-70, DIN 603, Gewinde bis zum Kopf; 4 Sechskantmuttern M8, A4-70, ISO 4032 und 2 Unterlegscheiben Form A für M8, A4-70, ISO 7089

**Klemmklötze**

Bei Verwendung des 90 mm breiten Klemmklotzes können problemlos auch Rundformschilder mit der Alform-Klemmschelle befestigt werden.

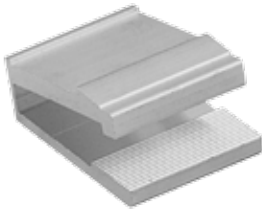

40 mm breit  
1,00  
RKT00

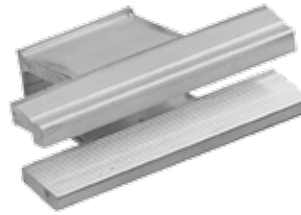

90 mm breit  
4,70  
RKT000

**Klemmklötz mit Edelstahllasche zur Stahlbandbefestigung für Alform-Verkehrszeichen**

Bei Verwendung des 90 mm breiten Klemmklotzes können problemlos auch Rundformschilder mit der Alform-Klemmschelle befestigt werden.

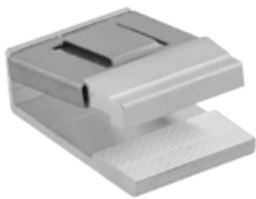

40 mm breit  
5,40  
RKKBE0

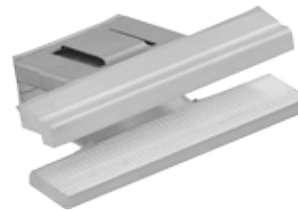

90 mm breit  
9,10  
RKKBE1

**Edelstahllasche zur Befestigung auf Klemmklötz**



4,50  
RKKBEL

**Klemmklötz für Alformprofil, gelocht**



40 mm breit  
5,60  
RKTLO0

inkl. Flachrundschrube mit Vierkantansatz M8 x 30, A2-70, DIN 603, Gewinde bis zum Kopf; Sechskantmutter M8, A2-70, ISO 4032 und Unterlegscheibe Form A für M8, A2-70, ISO 7089

**Schellen zur Mastbefestigung für einfache Klappschilder**



Rohrschelle Ø 60 mm mit Schnäpper  
R-RK01  
30,90



Rohrschelle Ø 60 mm mit Vorreiber  
R-RK02  
22,00

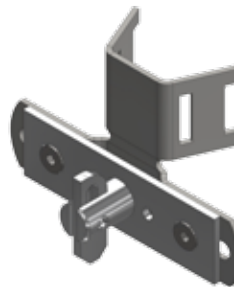

Bandschelle mit Schnäpper  
R-BK01  
29,80



Bandschelle mit Vorreiber  
R-BK02  
20,80

Rohrschelle Ø 76 mm mit Schnäpper  
R-RK04  
31,80

Rohrschelle Ø 76 mm mit Vorreiber  
R-RK05  
22,90

Weitere Größen auf Anfrage erhältlich.

Klemmschelle Stahl KStVS für Alform-Verkehrszeichen für Seiten- und Überkopfbefestigung

inkl. 2 Flachrundschauben mit Vierkantansatz M8 x 50, A4-70, DIN 603, Gewinde bis zum Kopf; 4 Sechskantmutter M8, A4-70, ISO 4032 und 2 Unterlegscheiben Form A für M8, A4-70, ISO 7089



	Ø 48 mm	Ø 60 mm	Ø 76 mm
Einfachschelle	-	25,20 KStVS60	25,20 KStVS76

AL-Roundschelle für alle ALFORM I- und ALKANT-Profile

inkl. 2 Flachrundschauben mit Vierkantansatz M8 x 25, A2-70, DIN 603, Gewinde bis zum Kopf; 2 Sechskantmutter M8, A4-70, ISO 4032 und 2 Unterlegscheiben Form A für M8, A2-70, ISO 7089

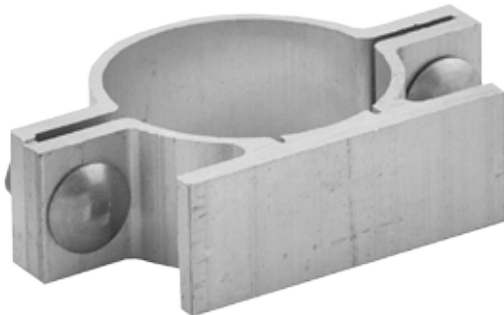

Einfachschelle Ø 60 mm
7,00 RAS 60
Einfachschelle Ø 76 mm
7,50 RAS 76

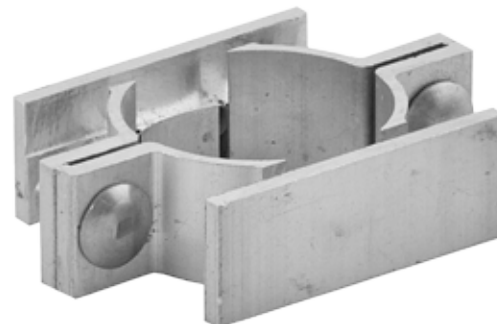

Doppelschelle Ø 60 mm
11,60 RDAS60
Doppelschelle Ø 76 mm
12,10 RDAS76

Super-Klemmschelle für Flach-, Rundform- und Alform I - Verkehrszeichen



Einfachschelle

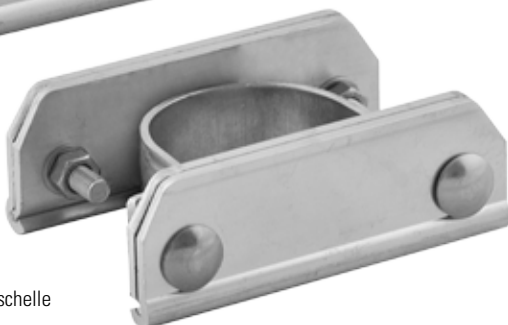

Doppelschelle

	Ø 48 mm	Ø 60 mm	Ø 76 mm	Ø 89 mm	Ø 108 mm	Bandbefestigung
Einfachschelle	17,70 RSK 48	17,80 RSK 60	18,10 RSK 76	18,40 RSK 89	18,90 RSK108	-
Doppelschelle	30,60 RDSK48	30,80 RDSK60	31,30 RDSK76	31,80 RDSK89	32,70 RDSK08	-

**Befestigungsset für Einfachschelle:**  
inkl. 2 Flachrundschauben mit Vierkantansatz M8 x 30, A2-70, DIN 603, Gewinde bis zum Kopf; 2 Sechskantmutter M8, A4-70, ISO 4032 und 2 Unterlegscheiben Form A für M8, A2-70, ISO 7089

**Befestigungsset für Doppelschelle:**  
inkl. 4 Flachrundschauben mit Vierkantansatz M8 x 30, A2-70, DIN 603, Gewinde bis zum Kopf; 4 Sechskantmutter M8, A4-70, ISO 4032 und 4 Unterlegscheiben Form A für M8, A2-70, ISO 7089

Edelstahl-Klemmschelle für Rundform-Verkehrszeichen



Einfachschelle



Doppelschelle



Bandbefestigung  
(Lieferung ohne Stahlband)

	Ø 48 mm	Ø 60 mm	Ø 76 mm	Ø 89 mm	Ø 108 mm	Band- befestigung
Einfachschelle	8,00 RES 48	6,60 RES 60	7,30 RES 76	-	-	5,80 RESB00
Doppelschelle	-	13,80 RESD60	14,90 RESD76	-	-	-
Klemmteil	-	4,10 RESK60	4,80 RESK76	-	-	-
Rohrteil	-	2,70 RESU60	3,00 RESU76	-	-	-

Einfachschelle: Inkl. 2 Flachrundschrauben mit Vierkantansatz M8x30, A2-70, DIN 603, Gewinde bis zum Kopf; 2 Sechskantmuttern M8, A4-70, ISO 4032 und 2 Unterlegscheiben Form A für M8, A2-70, ISO 7089

Doppelschelle: Inkl. 4 Flachrundschrauben mit Vierkantansatz M8x30, A2-70, DIN 603, Gewinde bis zum Kopf; 4 Sechskantmuttern M8, A4-70, ISO 4032 und 4 Unterlegscheiben Form A für M8, A2-70, ISO 7089

Edelstahl-Bandschelle für Flach-Verkehrszeichen (mit 9 mm Langlöchern)

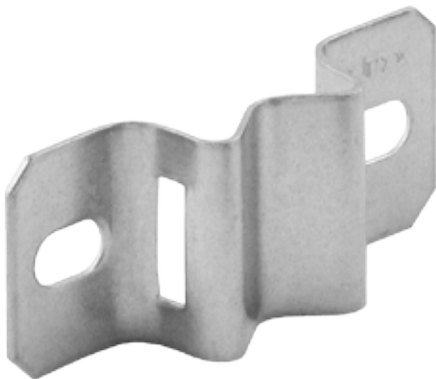

Langloch, nutzbar für einen Lochabstand von	Gesamtlänge	
60 - 70 mm	90 mm	2,90 R-B008
60 - 120 mm	140 mm	3,10 R-B109
120 - 180 mm	200 mm	7,00 R-B117

Edelstahl-Y-Bandschelle für Flach-Verkehrszeichen (Fahnenhalterung)

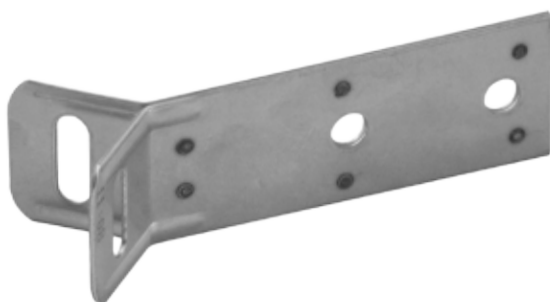

100 mm ausladend, Lochabstand 38 mm	5,40 R-BY10
-------------------------------------	----------------

# SCHELLEN

## Schellen als Fahnenhalterung für Flach-Verkehrszeichen

inkl. 2 Sechskantschrauben M8x25, A2-70, ISO 4017; 2 Sechskantmuttern M8, A2-70, ISO 4032 und 2 Unterlegscheiben Form A für M8, A2-70, ISO 7089 zur Befestigung der Schelle am Pfosten, ohne Befestigungsschrauben für Schild

Für Schilder der Größe 1:

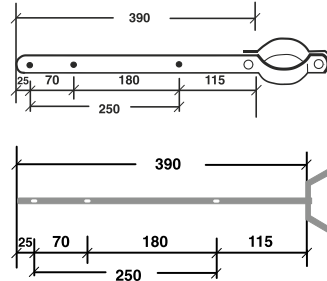

Ø 48 mm	R-A039	17,30
Ø 60 mm	R-A139	17,70
Ø 76 mm	R-A339	18,10
Ø 108 mm	R-A639	21,10
Bandmontage	R-AB39	14,50

Für Schilder der Größe 1:

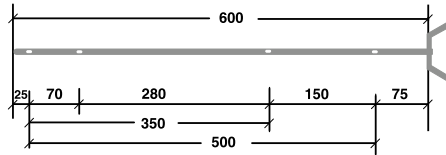
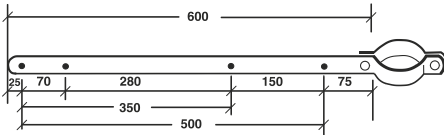

Ø 48 mm	R-A060	19,30
Ø 60 mm	R-A160	19,50
Ø 76 mm	R-A360	19,80
Ø 108 mm	R-A660	22,50
Bandmontage	R-AB60	17,30

Für Schilder der Größe 2:

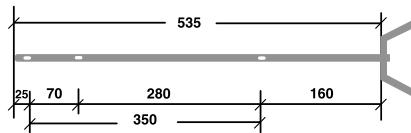
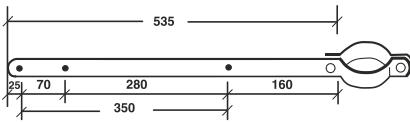

Ø 60 mm	R-A153	18,90
Ø 76 mm	R-A353	19,30
Ø 108 mm	R-A653	23,80
Bandmontage	R-AB53	16,30

Für Schilder der Größe 2:

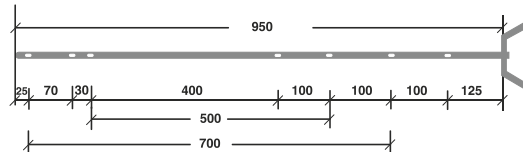
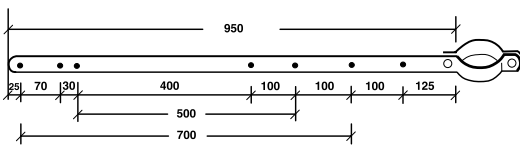

Ø 60 mm	R-A195	23,20
Ø 76 mm	R-A395	24,90
Ø 108 mm	R-A695	27,30
Bandmontage	R-AB95	21,60

Schilder - Größe 1 (70 %)

420 Ø  
630 SL  
420 x 420  
  
231 x 420  
315 x 420  
420 x 420  
  
500 x 500  
750 x 500

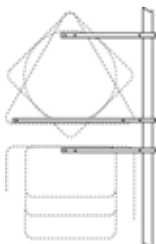

Schilder - Größe 2 (100 %)

600 Ø  
900 SL  
600 x 600  
  
330 x 600  
450 x 600  
600 x 600  
  
750 x 750  
840 x 840  
750 Ø

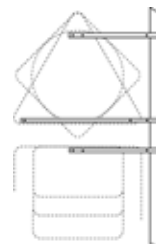

900SW

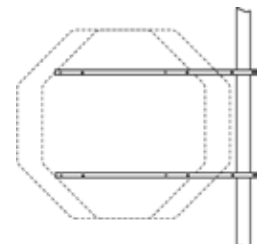

**Spezielschelle zur Befestigung von Andreaskreuzen am Rohrpfosten**

gekröpft, Stahl feuerverzinkt, Lochabstand 350 mm, inkl. 2 Sechskantschrauben M8x25, A2-70, ISO 4017 und 2 Sechskantmuttern M8, A2-70, ISO 4032 zur Befestigung der Schelle am Rohrpfosten, ohne Befestigungsschrauben für Schildbefestigung; und 2 Unterlegscheiben Form A für M8, A2-70, ISO 7089



Ø 60 mm	RGR135	6,20
Ø 76 mm	RGR335	10,80
Bandbefestigung	RGB035	6,50

**Schutzbügel für Andreaskreuz**



Schutzbügel	feuerverzinkt	feuerverzinkt und rot pulverbeschichtet
Ø 76 mm	88,00 R-S181	130,90 R-S182
Ø 89 mm	98,70 R-S183	143,10 R-S184
80 x 80 mm	103,90 R-S185	150,40 R-S186
Bandbefestigung	88,00 R-S187	130,90 R-S188

**Spezielschelle zur Befestigung von Haltestellenschildern für Seit- bzw. Kopfbefestigung am Rohrpfosten**

inkl. 4 Flachrundschrauben mit Vierkantansatz M8 x 25, A2-70, DIN 603, Gewinde bis zum Kopf; 4 Sechskantmuttern M8, A2-70, ISO 4032; und 4 Unterlegscheiben Form A für M8, A2-70, ISO 7089



Aluminium, Ø 60 mm	R-S197	14,20
--------------------	--------	-------

**Wandhalterung für Verkehrszeichen 224-40, Ø 420 mm**



Flachstahl 30 x 5 mm, feuerverzinkt, Sonderlochung Lochabstand 390 mm; (ohne Befestigungsmaterial)	R-S198	39,50
---	--------	-------



Stahlbänder A2



12,7 mm (1/2")	30 m Rolle	TB001100	38,50
	1 m	TB001101	1,60
16,0 mm (5/8")	30 m Rolle	TB005100	46,60
	1 m	TB005101	1,90
19,0 mm (3/4")	30 m Rolle	TB003100	51,90
	1 m	TB003101	2,10

Bandschlaufen



für 12,7 mm Band (1/2")	100 Stück	TS001000	24,90
	1 Stück	TS001001	0,40
für 16,0 mm Band (5/8")	100 Stück	TS005000	31,40
	1 Stück	TS005001	0,40
für 19,0 mm Band (3/4")	100 Stück	TS003000	38,70
	1 Stück	TS003001	0,50

Zur Montage der Bandschlaufen wird ein Spannwerkzeug benötigt.

Spannwerkzeug für Stahlbänder mit Bandschlaufen

Dieses Qualitätswerkzeug besteht aus sorgfältig verarbeitetem Spezialstahl, geschmiedet u. vergütet. Die Zugspindel ist gehärtet, alle Teile großzügig verzinkt, standardmäßig mit Rollgriffen versehen für bequeme Handhabung und lange Lebensdauer.



		TSW01000	106,40
--	--	----------	--------

Ersatzteile für Spannwerkzeug

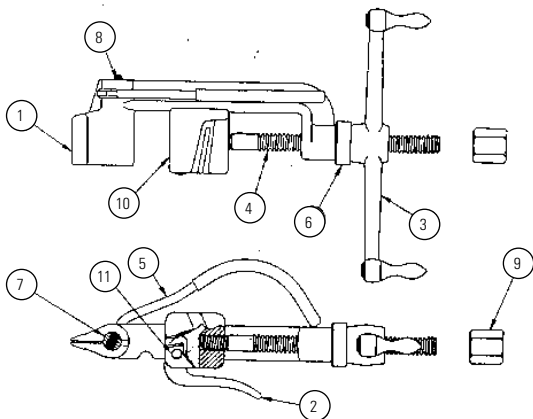

1	Werkzeugrahmen	TSWR1000	74,80
2	Excenter-Hebel	TSWH1000	27,00
3	Kurbel	TSWK1000	42,30
4	Spindel	TSWP1000	17,10
5	Schneidmesserhebel	TSWC1000	12,10
6	Kugellager	TSWD1000	9,80
7	Schneidmesser	TSWM1000	29,20
8	Inbusschraube	TSWI1000	0,80
9	Spannmutter	TSWS1000	14,80
10	Kloben	TSWL1000	44,80
11	Excenter-Hebelzapfen	TSWZ1000	4,20

### Schraubschlaufen



für 12,7 mm Band (1/2")	1 Stück	TSSR1001	2,30
für 19,0 mm Band (3/4")	1 Stück	TSSR3001	2,60

### Spannschloss



für 19,0 mm Band (3/4")	TSPS1001	5,20
-------------------------	----------	------

### Schneckenschraubschellen, rostfrei



Spannbereich	40 - 60 mm Ø	TS004006	5,90
	50 - 70 mm Ø	TS005007	6,00
	60 - 80 mm Ø	TS006008	6,50
	70 - 90 mm Ø	TS007009	6,60
	80 - 100 mm Ø	TS008010	7,20
	100 - 120 mm Ø	TS010012	7,40
	120 - 140 mm Ø	TS012014	7,90
	140 - 160 mm Ø	TS014016	8,10

### Schneckenschraubband (14 mm breit)

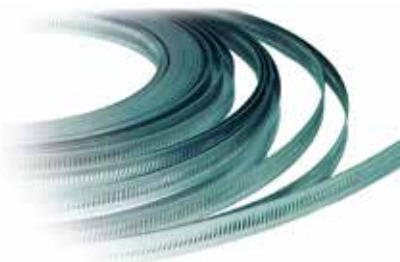

30 m Rolle	TSB01000	112,40
1 m	TSB01001	4,60







### Schraubgehäuse



VE 50 Stück	TSS01000	142,90
1 Stück	TSS01001	3,50

# SCHRAUBEN UND ZUBEHÖR

Abbildung	Bezeichnung	Material	ISO-Nr.	DIN-Nr.	Größe	Artikelnummer	Preis pro Stück	Artikelnummer Satz (Schraube + Mutter + U-Scheibe)	Preis pro Stück
<b>M5</b>									
	Unterlegscheibe Form A	A2-70	7089	-	für M5	Q701-05000-2	0,02		
		Polyethylen	-	34815 A	für M5	Q701-05000-6	0,01		
	Sechskantmutter	A2-70	4032	-	M5	Q601-05000-2	0,03		
	Sechskantschraube (Gewinde bis Kopf)	A2-70	4017	-	M5x16	Q002-05016-2	0,08	Q900-05016-2	0,14
		A2-70	4017	-	M5x20	Q002-05020-2	0,09	Q900-05020-2	0,14
		A2-70	4017	-	M5x25	Q002-05025-2	0,10	Q900-05025-2	0,15
A2-70		4017	-	M5x30	Q002-05030-2	0,11	Q900-05030-2	0,17	
<b>M6</b>									
	Unterlegscheibe Form A	A2-70	7089	-	für M6	Q701-06000-2	0,03		
		Polyethylen	-	34815 A	für M6	Q701-06000-6	0,02		
	Federring Form A	A2-70	-	127 A	für M6	Q751-06000-2	0,02		
	Sechskantmutter	A2-70	4032	-	M6	Q601-06000-2	0,04		
	Abreissmutter	A2-70	-	934	M6	Q651-06000-2	0,18		
	Sechskantschraube (Gewinde bis Kopf) Q901-06016-0 enthält Schraube, Mutter sowie U-Scheibe aus A2 und Polyethylen	A2-70	4017	-	M6x16	Q002-06016-2	0,10	Q901-06016-0	0,19
		A2-70	4017	-	M6x20	Q002-06020-2	0,11	Q900-06020-2	0,18
	Flachkopfschraube mit Innensechskant Q903-06016-0 enthält Schraube, Abreissmutter sowie U-Scheibe aus A2 und Polyethylen (PE)	A2-70	7380	-	M6x16	Q041-06016-2	0,09	Q903-06016-0	0,32
	Kunststoffkappen aus Polyethylen (PE)	blau / PE	-	-	für M6	QE 06999B	0,20		
		rot / PE	-	-	für M6	QE 06999R	0,20		
schwarz / PE		-	-	für M6	QE 06999S	0,20			
weiß / PE		-	-	für M6	QE 06999W	0,20			
<b>M8</b>									
	Unterlegscheibe Form A	A2-70	7089	-	für M8	Q701-08000-2	0,04		
		A4-70	7089	-	für M8	Q701-08000-4	0,06		
	Federring Form A	A2-70	-	127 A	für M8	Q751-08000-2	0,03		
	Sechskantmutter	A2-70	4032	-	M8	Q601-08000-2	0,08		
		A4-70	4032	-	M8	Q601-08000-4	0,12		
	Sechskantschraube (Gewinde bis Kopf)	A2-70	4017	-	M8x25	Q002-08025-2	0,23	Q900-08025-2	0,36
		A2-70	4017	-	M8x30	Q002-08030-2	0,27	Q900-08030-2	0,39
		A4-70	4017	-	M8x30	Q002-08030-4	0,32		
	Flachrundschraube mit Vierkantansatz (Gewinde bis Kopf)	A2-70	-	603	M8x25	Q011-08025-2	0,32	Q904-08025-2	0,45
		A2-70	-	603	M8x30	Q011-08030-2	0,35	Q904-08030-2	0,47
		A4-70	-	603	M8x30	Q011-08030-4	0,47		
		A4-70	-	603	M8x35	Q011-08035-4	0,59		
A4-70		-	603	M8x50	Q011-08050-4	0,67			
<b>M10</b>									
	Unterlegscheibe Form A	A2-70	7089	-	für M10	Q701-10000-2	0,08		
		A4-70	7089	-	für M10	Q701-10000-4	0,10		
	Sechskantmutter	A2-70	4032	-	M10	Q601-10000-2	0,17		
		A4-70	4032	-	M10	Q601-10000-4	0,27		
	Sechskantschraube (Gewinde bis Kopf)	A2-70	4017	-	M10x30	Q002-10030-2	0,50	Q900-10030-2	0,75
		A2-70	4017	-	M10x35	Q002-10035-2	0,51	Q900-10035-2	0,76
A4-70		4017	-	M10x35	Q002-10035-4	0,81			

Abbildung	Bezeichnung	Material	ISO-Nr.	DIN-Nr.	Größe	Artikelnummer	Preis pro Stück	Artikelnummer Satz (Schraube + Mutter + U-Scheibe)	Preis pro Stück
<b>M12</b>									
	Unterlegscheibe Form A	A2-70	7089	-	für M12	0701-12000-2	0,15		
		A4-70	7089	-	für M12	0701-12000-4	0,22		
	Sechskantmutter	A2-70	4032	-	M12	0601-12000-2	0,30		
		A4-70	4032	-	M12	0601-12000-4	0,48		
	Sechskantschraube (Gewinde bis Kopf)	A2-70	4017	-	M12x40	0002-12040-2	0,78	0900-12040-2	1,23
		A4-70	4017	-	M12x40	0002-12040-4	1,29		
<b>M16</b>									
	Scheibe für Schrauben mit schweren Spannhülsen	A2-70	-	7349	für M16	0721-16000-2	0,78		
		tZn	-	7349	für M16	0721-16000-9	0,69		
	Sechskantmutter	A2-70	4032	-	M16	0601-16000-2	0,57		
		tZn	4032	-	M16	0601-16000-9	0,31		
<b>M20</b>									
	Scheibe für Schrauben mit schweren Spannhülsen	A2-70	-	7349	für M20	0721-20000-2	1,47		
		tZn	-	7349	für M20	0721-20000-9	0,99		
	Sechskantmutter	A2-70	4032	-	M20	0601-20000-2	1,11		
		tZn	4032	-	M20	0601-20000-9	0,57		
<b>M24</b>									
	Scheibe für Schrauben mit schweren Spannhülsen	A2-70	-	7349	für M24	0721-24000-2	2,10		
		tZn	-	7349	für M24	0721-24000-9	1,67		
	Sechskantmutter	A2-70	4032	-	M24	0601-24000-2	2,01		
		tZn	4032	-	M24	0601-24000-9	1,06		
<b>M30</b>									
	Scheibe für Schrauben mit schweren Spannhülsen	A2-70	-	7349	für M30	0721-30000-2	8,00		
		tZn	-	7349	für M30	0721-30000-9	5,39		
	Sechskantmutter	A2-70	4032	-	M30	0601-30000-2	9,64		
		tZn	4032	-	M30	0601-30000-9	3,17		
<b>Hammerkopfschraube mit Mutter</b>									
	28/15 (für Alu-Konsole)	A4-70	-	-	M8x30	0301-08030-4	4,31		
	38/17 (für Alu-Konsole)	A4-70	-	-	M12x30	0302-12030-4	8,04		
		A4-70	-	-	M12x50	0302-12050-4	8,33		
	50/30 (für Stahl-Konsole)	A4-70	-	-	M12x30	0303-12030-4	14,90		
		A4-70	-	-	M12x50	0303-12050-4	16,96		
<b>Linsen-Blechschaube mit Phillips-Kreuzschlitz H - Form C</b>									
	0061-04016-2 zur Befestigung des Aspenprofils an der jeweiligen Schelle	A2-70	7049	-	C4,2x16H	0061-42016-2	0,04		
<b>Gewindestift mit Ringschneide und mit Innensechskant (zur Schellenbefestigung innerörtliche Wegweisung)</b>									
		A2-70	4029	-	M8x8	0804-08008-2	0,07		

# ROHRMASTEN MIT FUSSPLATTE

(Stahl, feuerverzinkt, inkl. Kunststoff-Rohrkappe bis Mast-Ø 219 mm, ab Mast-Ø 244 mm Rohrmast kopfverschweißt)



Länge in mm	Ø 89/ WS 3,2	Ø 108/ WS 3,6	Ø 133/ WS 4,0	Ø 152/ WS 4,0	Ø 168/ WS 4,0	Ø 177/ WS 4,5	Ø 193/ WS 4,5	Ø 219/ WS 4,5	Ø 219/ WS 5,6
3000	228,90	334,90	482,40	510,80	548,20	659,50	711,70	724,10	875,20
	MF0891300B	MF1082300B	MF1333300B	MF1523300B	MF1683300B	MF1774300B	MF1934300B	MF2194300B	MF2196300B
3250	239,20	349,00	501,70	532,90	572,80	688,60	743,60	760,20	919,90
	MF0891325B	MF1082325B	MF1333325B	MF1523325B	MF1683325B	MF1774325B	MF1934325B	MF2194325B	MF2196325B
3500	249,50	363,10	521,00	555,10	597,50	717,70	775,50	796,40	964,70
	MF0891350B	MF1082350B	MF1333350B	MF1523350B	MF1683350B	MF1774350B	MF1934350B	MF2194350B	MF2196350B
3750	259,80	377,10	540,30	577,20	622,10	746,90	807,40	832,50	1.009,40
	MF0891375B	MF1082375B	MF1333375B	MF1523375B	MF1683375B	MF1774375B	MF1934375B	MF2194375B	MF2196375B
4000	270,10	391,20	559,60	599,40	646,70	776,00	839,30	868,60	1.054,20
	MF0891400B	MF1082400B	MF1333400B	MF1523400B	MF1683400B	MF1774400B	MF1934400B	MF2194400B	MF2196400B
4250	280,40	405,20	578,90	621,50	671,40	805,10	871,20	904,70	1.098,90
	MF0891425B	MF1082425B	MF1333425B	MF1523425B	MF1683425B	MF1774425B	MF1934425B	MF2194425B	MF2196425B
4500	290,70	419,30	598,20	643,70	696,00	834,30	903,10	940,80	1.143,70
	MF0891450B	MF1082450B	MF1333450B	MF1523450B	MF1683450B	MF1774450B	MF1934450B	MF2194450B	MF2196450B
4750	301,00	433,40	617,50	665,80	720,60	863,40	935,00	976,90	1.188,40
	MF0891475B	MF1082475B	MF1333475B	MF1523475B	MF1683475B	MF1774475B	MF1934475B	MF2194475B	MF2196475B
5000	311,30	447,40	636,80	687,90	745,20	892,50	966,90	1.013,00	1.233,10
	MF0891500B	MF1082500B	MF1333500B	MF1523500B	MF1683500B	MF1774500B	MF1934500B	MF2194500B	MF2196500B
5250	321,50	461,50	656,10	710,10	769,90	921,70	998,80	1.049,10	1.277,90
	MF0891525B	MF1082525B	MF1333525B	MF1523525B	MF1683525B	MF1774525B	MF1934525B	MF2194525B	MF2196525B
5500	331,80	475,50	675,40	732,20	794,50	950,80	1.030,60	1.085,20	1.322,60
	MF0891550B	MF1082550B	MF1333550B	MF1523550B	MF1683550B	MF1774550B	MF1934550B	MF2194550B	MF2196550B
5750	342,10	489,60	694,70	754,40	819,10	979,90	1.062,50	1.121,30	1.367,40
	MF0891575B	MF1082575B	MF1333575B	MF1523575B	MF1683575B	MF1774575B	MF1934575B	MF2194575B	MF2196575B
6000	352,40	503,70	714,00	776,50	843,80	1.009,00	1.094,40	1.157,40	1.412,10
	MF0891600B	MF1082600B	MF1333600B	MF1523600B	MF1683600B	MF1774600B	MF1934600B	MF2194600B	MF2196600B
divers	MF0891999B	MF1082999B	MF1333999B	MF1523999B	MF1683999B	MF1774999B	MF1934999B	MF2194999B	MF2196999B

Für Rohrmasten mit Fußplatte inklusive Kabeltür ersetzen Sie in der Artikelnummer bitte das „F“ durch ein „T“ (z. B. MT1082300B).

Für diese KEV-Öffnung erhöht sich der Listenpreis des Rohrmastes bei Ø 108 und Ø 133 mm um 253,60 EUR, bei Ø 152 bis Ø 177 mm um 264,00 EUR, und bei Ø 193 und Ø 219 mm um 274,40 EUR.

Die Kabeltür befindet sich 1050 mm über der Fußplatte. Bitte beachten Sie, dass Rohrmasten inklusive Kabeltür erst ab einem Durchmesser von 108 mm geliefert werden.

## Ankerkörbe

Ausführung Spindeln	Typ		Rohrmast-Fußplatte			
			Größe (mm)	Lochabst. (mm)		
feuerverz.	Ø 88,9 bis Ø 108	4 x M16	250x250	180x180	MSK3 416FVB	115,90
feuerverz.	Ø 133 bis Ø 168	4 x M20	240x350	160x270	MSK3 420FVB	119,70
feuerverz.	Ø 177 bis Ø 193	6 x M20	333x400	126,5x126,5x320	MSK3 620FVB	180,10
feuerverz.	Ø 219	6 x M24	333x400	126,5x126,5x320	MSK3 624FVB	249,40

Die Ankerkörbe werden pro Spindel mit 3 Muttern, 2 U-Scheiben und einer Abdeckkappe geliefert.

# ROHRMASTEN MIT FUSSPLATTE

(Stahl, feuerverzinkt, inkl. Kunststoff-Rohrkappe bis Mast-Ø 219 mm, ab Mast-Ø 244 mm Rohrmast kopfverschweißt)



Aufstellrichtungen  
und Befestigungen

Länge in mm	Ø 244/ WS 5,0	Ø 244/ WS 6,3	Ø 273/ WS 5,0	Ø 273/ WS 6,3	Ø 273/ WS 8,0	Ø 298/ WS 6,3	Ø 323/ WS 6,3	Ø 355/ WS 6,3	Ø 355/ WS 8,0
3000	1.419,90	1.663,10	1.511,10	1.676,20	1.881,30	auf Anfrage	auf Anfrage	auf Anfrage	auf Anfrage
	MF2445300B	MF2447300B	MF2735300B	MF2737300B	MF2738300B	MF2987300B	MF3237300B	MF3557300B	MF3558300B
3250	1.464,60	1.733,90	1.561,10	1.739,00	1.960,60	auf Anfrage	auf Anfrage	auf Anfrage	auf Anfrage
	MF2445325B	MF2447325B	MF2735325B	MF2737325B	MF2738325B	MF2987325B	MF3237325B	MF3557325B	MF3558325B
3500	1.509,40	1.804,70	1.611,20	1.801,90	2.039,90	auf Anfrage	auf Anfrage	auf Anfrage	auf Anfrage
	MF2445350B	MF2447350B	MF2735350B	MF2737350B	MF2738350B	MF2987350B	MF3237350B	MF3557350B	MF3558350B
3750	1.554,10	1.875,40	1.661,30	1.864,70	2.119,10	auf Anfrage	auf Anfrage	auf Anfrage	auf Anfrage
	MF2445375B	MF2447375B	MF2735375B	MF2737375B	MF2738375B	MF2987375B	MF3237375B	MF3557375B	MF3558375B
4000	1.598,90	1.946,20	1.711,30	1.927,50	2.198,40	auf Anfrage	auf Anfrage	auf Anfrage	auf Anfrage
	MF2445400B	MF2447400B	MF2735400B	MF2737400B	MF2738400B	MF2987400B	MF3237400B	MF3557400B	MF3558400B
4250	1.643,60	2.017,00	1.761,40	1.990,40	2.277,70	auf Anfrage	auf Anfrage	auf Anfrage	auf Anfrage
	MF2445425B	MF2447425B	MF2735425B	MF2737425B	MF2738425B	MF2987425B	MF3237425B	MF3557425B	MF3558425B
4500	1.688,40	2.087,70	1.811,50	2.053,20	2.357,00	auf Anfrage	auf Anfrage	auf Anfrage	auf Anfrage
	MF2445450B	MF2447450B	MF2735450B	MF2737450B	MF2738450B	MF2987450B	MF3237450B	MF3557450B	MF3558450B
4750	1.733,10	2.158,50	1.861,50	2.116,10	2.436,30	auf Anfrage	auf Anfrage	auf Anfrage	auf Anfrage
	MF2445475B	MF2447475B	MF2735475B	MF2737475B	MF2738475B	MF2987475B	MF3237475B	MF3557475B	MF3558475B
5000	1.777,90	2.229,20	1.911,60	2.178,90	2.515,50	auf Anfrage	auf Anfrage	auf Anfrage	auf Anfrage
	MF2445500B	MF2447500B	MF2735500B	MF2737500B	MF2738500B	MF2987500B	MF3237500B	MF3557500B	MF3558500B
5250	1.822,60	2.300,00	1.961,70	2.241,80	2.594,80	auf Anfrage	auf Anfrage	auf Anfrage	auf Anfrage
	MF2445525B	MF2447525B	MF2735525B	MF2737525B	MF2738525B	MF2987525B	MF3237525B	MF3557525B	MF3558525B
5500	1.867,40	2.370,80	2.011,70	2.304,60	2.674,10	auf Anfrage	auf Anfrage	auf Anfrage	auf Anfrage
	MF2445550B	MF2447550B	MF2735550B	MF2737550B	MF2738550B	MF2987550B	MF3237550B	MF3557550B	MF3558550B
5750	1.912,10	2.441,50	2.061,80	2.367,50	2.753,40	auf Anfrage	auf Anfrage	auf Anfrage	auf Anfrage
	MF2445575B	MF2447575B	MF2735575B	MF2737575B	MF2738575B	MF2987575B	MF3237575B	MF3557575B	MF3558575B
6000	1.956,90	2.512,30	2.111,90	2.430,30	2.832,70	auf Anfrage	auf Anfrage	auf Anfrage	auf Anfrage
	MF2445600B	MF2447600B	MF2735600B	MF2737600B	MF2738600B	MF2987600B	MF3237600B	MF3557600B	MF3558600B
divers	MF2445999B	MF2447999B	MF2735999B	MF2737999B	MF2738999B	MF2987999B	MF3237999B	MF3557999B	MF3558999B

Für Rohrmasten mit Fußplatte inklusive Kabeltür ersetzen Sie in der Artikelnummer bitte das „F“ durch ein „T“ (z. B. MT2445300B).

Für diese KEV-Öffnung erhöht sich der Listenpreis des Rohrmastes bei Ø 244 mm um 274,40 EUR, ab Ø 273 mm auf Anfrage.

Die Kabeltür befindet sich 1050 mm über der Fußplatte.

Bitte beachten Sie, dass Rohrmasten inklusive Kabeltür erst ab einem Durchmesser von 108 mm geliefert werden.

## Ankerkörbe

Ausführung Spindeln	Typ		Rohrmast-Fußplatte				
			Größe (mm)	Lochabst. (mm)			
feuerverz.	Ø 244	6 x M24	450x550	171x171x392	MSK4 624FVB	340,90	
feuerverz.	Ø 273 bis Ø 323	6 x M30	450x550	171x171x442	MSK4 630FVB	529,00	
feuerverz.	Ø 355	8 x M30	540x590	150x150x150x500	MSK4 830FVB	741,80	

Die Ankerkörbe werden pro Spindel mit 3 Muttern, 2 U-Scheiben und einer Abdeckkappe geliefert.



# ROHRMASTEN ZUM EINBETONIEREN

(Stahl feuerverzinkt, inkl. Erdanker und Rohrkappe)



Länge in mm	Ø 89/ WS 3,2	Ø 108/ WS 3,6	Ø 133/ WS 4,0	Ø 152/ WS 4,0	Ø 168/ WS 4,0	Ø 177/ WS 4,5			
2500	137,80	186,10							
	MB 089250	MB 108250							
2750	151,60	204,70							
	MB 089275	MB 108275							
3000	165,40	223,30	320,80	412,00	454,60	537,30			
	MB 089300	MB 108300	MB 133300	MB 152300	MB 168300	MB 177300			
3250	179,20	241,90	347,50	446,30	492,50	582,10			
	MB 089325	MB 108325	MB 133325	MB 152325	MB 168325	MB 177325			
3500	192,90	260,50	374,20	480,70	530,40	626,90			
	MB 089350	MB 108350	MB 133350	MB 152350	MB 168350	MB 177350			
3750	206,70	279,10	400,90	515,00	568,20	671,60			
	MB 089375	MB 108375	MB 133375	MB 152375	MB 168375	MB 177375			
4000	220,50	297,70	427,70	549,30	606,10	716,40			
	MB 089400	MB 108400	MB 133400	MB 152400	MB 168400	MB 177400			
4250	234,30	316,30	454,40	583,70	644,00	761,20			
	MB 089425	MB 108425	MB 133425	MB 152425	MB 168425	MB 177425			
4500	248,10	334,90	481,10	618,00	681,90	806,00			
	MB 089450	MB 108450	MB 133450	MB 152450	MB 168450	MB 177450			
4750	261,80	353,50	507,90	652,30	719,80	850,70			
	MB 089475	MB 108475	MB 133475	MB 152475	MB 168475	MB 177475			
5000	275,60	372,10	534,60	686,60	757,60	895,50			
	MB 089500	MB 108500	MB 133500	MB 152500	MB 168500	MB 177500			
5250		390,70	561,30	721,00	795,50	940,30			
		MB 108525	MB 133525	MB 1525525	MB 168525	MB 177525			
5500		409,30	588,00	755,30	833,40	985,00			
		MB 108550	MB 133550	MB 152550	MB 168550	MB 177550			
5750		427,90	614,80	789,60	871,30	1.029,80			
		MB 108575	MB 133575	MB 152575	MB 168575	MB 177575			
6000		446,50	641,50	824,00	909,10	1.074,60			
		MB 108600	MB 133600	MB 152600	MB 168600	MB 177600			
divers	MB 089999	MB 108999	MB 133999	MB 152999	MB 168999	MB 177999			

**Rohrmast-Aufsetzer**



Länge in mm	Ø 89/ WS 3,2	Ø 108/ WS 3,6	Ø 133/ WS 4,0	Ø 152/ WS 4,0	Ø 168/ WS 4,0	Ø 177/ WS 4,5	Ø 193/ WS 4,5	Ø 219/ WS 4,5	Ø 244/ WS 5,0	Ø 273/ WS 5,0	Ø 298/ WS 6,3
250	116,20	155,60	210,40	222,80	265,70	284,70	335,00	359,50	400,70	auf Anfrage	auf Anfrage
	MA 08902	MA 10802	MA 13302	MA 15202	MA 16802	MA 17702	MA 19302	MA 21902	MA 24402	MA 27302	MA 29802
500	176,10	218,00	245,40	260,20	309,80	333,80	385,10	432,10	479,90	auf Anfrage	auf Anfrage
	MA 08905	MA 10805	MA 13305	MA 15205	MA 16805	MA 17705	MA 19305	MA 21905	MA 24405	MA 27305	MA 29805
750	198,60	242,10	280,40	297,60	354,00	382,90	435,20	504,80	559,10	auf Anfrage	auf Anfrage
	MA 08907	MA 10807	MA 13307	MA 15207	MA 16807	MA 17707	MA 19307	MA 21907	MA 24407	MA 27307	MA 29807
1000	221,20	266,20	315,40	335,10	398,10	432,00	485,30	557,30	638,30	auf Anfrage	auf Anfrage
	MA 08910	MA 10810	MA 13310	MA 15210	MA 16810	MA 17710	MA 19310	MA 21910	MA 24410	MA 27310	MA 29810
1250	243,60	290,20	350,40	372,50	442,20	481,00	535,40	650,00	717,50	auf Anfrage	auf Anfrage
	MA 08912	MA 10812	MA 13312	MA 15212	MA 16812	MA 17712	MA 19312	MA 21912	MA 24412	MA 27312	MA 29812
1500	266,00	314,30	385,40	407,20	486,40	524,70	585,50	722,60	796,70	auf Anfrage	auf Anfrage
	MA 08915	MA 10815	MA 13315	MA 15215	MA 16815	MA 17715	MA 19315	MA 21915	MA 24415	MA 27315	MA 29815
divers	MA 08999	MA 10899	MA 13399	MA 15299	MA 16899	MA 17799	MA 19399	MA 21999	MA 24499	MA 27399	MA 29899

**Rohrmast-Verlängerung**



Länge in mm	Ø 89/ WS 3,2	Ø 108/ WS 3,6	Ø 133/ WS 4,0	Ø 152/ WS 4,0	Ø 168/ WS 4,0	Ø 177/ WS 4,5	Ø 193/ WS 4,5	Ø 219/ WS 4,5	Ø 219/ WS 5,6	Ø 244/ WS 5,0	Ø 244/ WS 6,3
250	87,70	52,30	63,00	69,70	73,90	81,60	88,30	98,00	98,00	109,50	109,50
	MV 08902	MV 10802	MV 13302	MV 15202	MV 16802	MV 17702	MV 19302	MV 21902	MV 219026	MV 24402	MV 244027
500	93,40	74,90	91,30	105,20	112,90	128,10	142,00	160,20	160,20	183,40	183,40
	MV 08905	MV 10805	MV 13305	MV 15205	MV 16805	MV 17705	MV 19305	MV 21905	MV 219056	MV 24405	MV 244057
750	99,20	90,40	119,20	133,10	152,10	174,50	194,80	223,20	223,20	257,70	257,70
	MV 08907	MV 10807	MV 13307	MV 15207	MV 16807	MV 17707	MV 19307	MV 21907	MV 219076	MV 24407	MV 244077
divers	MV 08999	MV 10899	MV 13399	MV 15299	MV 16899	MV 17799	MV 19399	MV 21999	MV 219996	MV 24499	MV 244997

# HOHLPROFILMASTEN DIN 10219, KALTGEWALZT

Stahl, feuerverzinkt, mit Entwässerungsöffnung



Länge in mm	80x80/ WS 3,6	90x50/ WS 4,0	90x90/ WS 4,0	100x60/ WS 4,0	120x80/ WS 4,0	140x70/ WS 4,0	160x90/ WS 4,0	160x90/ WS 7,1
2500	438,40	406,80	480,40	502,10	556,30	564,10	807,10	1.002,00
	MS08083250E	MS09054250E	MS09094250E	MS10064250E	MS12084250E	MS14074250E	MS16094250E	MS16097250E
2750	456,40	422,30	500,90	521,90	580,50	590,20	836,70	1.051,50
	MS08083275E	MS09054275E	MS09094275E	MS10064275E	MS12084275E	MS14074275E	MS16094275E	MS16097275E
3000	474,30	437,90	521,30	541,70	604,60	616,30	866,30	1.101,00
	MS08083300E	MS09054300E	MS09094300E	MS10064300E	MS12084300E	MS14074300E	MS16094300E	MS16097300E
3250	492,30	453,40	541,80	561,40	628,70	642,40	895,90	1.150,40
	MS08083325E	MS09054325E	MS09094325E	MS10064325E	MS12084325E	MS14074325E	MS16094325E	MS16097325E
3500	510,20	468,90	562,20	581,20	652,80	668,50	925,50	1.199,90
	MS08083350E	MS09054350E	MS09094350E	MS10064350E	MS12084350E	MS14074350E	MS16094350E	MS16097350E
3750	528,20	484,40	582,70	601,00	676,90	694,60	955,10	1.249,40
	MS08083375E	MS09054375E	MS09094375E	MS10064375E	MS12084375E	MS14074375E	MS16094375E	MS16097375E
4000	546,10	500,00	603,10	620,80	701,00	720,80	984,70	1.298,90
	MS08083400E	MS09054400E	MS09094400E	MS10064400E	MS12084400E	MS14074400E	MS16094400E	MS16097400E
4250	564,10	515,50	623,60	640,60	725,20	746,90	1.014,30	1.348,30
	MS08083425E	MS09054425E	MS09094425E	MS10064425E	MS12084425E	MS14074425E	MS16094425E	MS16097425E
4500	582,00	531,00	644,00	660,40	749,30	773,00	1.043,90	1.397,80
	MS08083450E	MS09054450E	MS09094450E	MS10064450E	MS12084450E	MS14074450E	MS16094450E	MS16097450E
4750	600,00	546,50	664,50	680,10	773,40	799,10	1.073,50	1.447,30
	MS08083475E	MS09054475E	MS09094475E	MS10064475E	MS12084475E	MS14074475E	MS16094475E	MS16097475E
5000	618,00	562,10	684,90	699,90	797,50	825,20	1.103,20	1.496,80
	MS08083500E	MS09054500E	MS09094500E	MS10064500E	MS12084500E	MS14074500E	MS16094500E	MS16097500E
5250	635,90	577,60	705,30	719,70	821,60	851,30	1.132,80	1.546,20
	MS08083525E	MS09054525E	MS09094525E	MS10064525E	MS12084525E	MS14074525E	MS16094525E	MS16097525E
5500	653,90	593,10	725,80	739,50	845,80	877,40	1.162,40	1.595,70
	MS08083550E	MS09054550E	MS09094550E	MS10064550E	MS12084550E	MS14074550E	MS16094550E	MS16097550E
5750	671,80	608,60	746,20	759,30	869,90	903,50	1.192,00	1.645,20
	MS08083575E	MS09054575E	MS09094575E	MS10064575E	MS12084575E	MS14074575E	MS16094575E	MS16097575E
6000	689,80	624,10	766,70	779,00	894,00	929,60	1.221,60	1.694,70
	MS08083600E	MS09054600E	MS09094600E	MS10064600E	MS12084600E	MS14074600E	MS16094600E	MS16097600E
divers	MS08083999E	MS09054999E	MS09094999E	MS10064999E	MS12084999E	MS14074999E	MS16094999E	MS16097999E

## Ankerkörbe

Ausführung Spindeln	Typ		Fußplatte				
			Größe (mm)	Lochabst. (mm)			
feuerverz.	80x80 bis 80x90	4 x M16	250x250	180x180	MSK3 416FVB	115,90	
feuerverz.	100x60 bis 140x70	4 x M20	240x350	160x270	MSK3 420FVB	119,70	
feuerverz.	160x90 bis 180x100	6 x M20	333x400	126,5x126,5x320	MSK3 620FVB	180,10	

Die Ankerkörbe werden pro Spindel mit 3 Muttern, 2 U-Scheiben und einer Abdeckkappe geliefert.

# HOHLPROFILMASTEN DIN 10219, KALTGEWALZT

Stahl, feuerverzinkt, mit Entwässerungsöffnung



Länge in mm	180x100/ WS 7,1	200x120/ WS 8,0	220x120/ WS 8,0	260x140/ WS 8,0	260x180/ WS 8,0
2500	1.088,30	1.368,10	1.499,70	1.839,20	1.933,00
	MS18107250E	MS20128250E	MS22128250E	MS26148250E	MS26188250E
2750	1.146,80	1.439,20	1.583,30	1.929,80	2.035,40
	MS18107275E	MS20128275E	MS22128275E	MS26148275E	MS26188275E
3000	1.205,30	1.510,30	1.667,00	2.020,40	2.137,70
	MS18107300E	MS20128300E	MS22128300E	MS26148300E	MS26188300E
3250	1.263,70	1.581,40	1.750,70	2.110,90	2.240,00
	MS18107325E	MS20128325E	MS22128325E	MS26148325E	MS26188325E
3500	1.322,20	1.652,50	1.834,30	2.201,50	2.342,40
	MS18107350E	MS20128350E	MS22128350E	MS26148350E	MS26188350E
3750	1.380,70	1.723,50	1.918,00	2.292,00	2.444,70
	MS18107375E	MS20128375E	MS22128375E	MS26148375E	MS26188375E
4000	1.439,20	1.794,60	2.001,70	2.382,60	2.547,10
	MS18107400E	MS20128400E	MS22128400E	MS26148400E	MS26188400E
4250	1.497,60	1.865,70	2.085,30	2.473,20	2.649,40
	MS18107425E	MS20128425E	MS22128425E	MS26148425E	MS26188425E
4500	1.556,10	1.936,80	2.169,00	2.563,70	2.751,70
	MS18107450E	MS20128450E	MS22128450E	MS26148450E	MS26188450E
4750	1.614,60	2.007,90	2.252,70	2.654,30	2.854,10
	MS18107475E	MS20128475E	MS22128475E	MS26148475E	MS26188475E
5000	1.673,10	2.079,00	2.336,40	2.744,90	2.956,40
	MS18107500E	MS20128500E	MS22128500E	MS26148500E	MS26188500E
5250	1.731,50	2.150,10	2.420,00	2.835,40	3.058,70
	MS18107525E	MS20128525E	MS22128525E	MS26148525E	MS26188525E
5500	1.790,00	2.221,20	2.503,70	2.926,00	3.161,10
	MS18107550E	MS20128550E	MS22128550E	MS26148550E	MS26188550E
5750	1.848,50	2.292,30	2.587,40	3.016,50	3.263,40
	MS18107575E	MS20128575E	MS22128575E	MS26148575E	MS26188575E
6000	1.906,90	2.363,30	2.671,00	3.107,10	3.365,80
	MS18107600E	MS20128600E	MS22128600E	MS26148600E	MS26188600E
divers	MS18107999E	MS20128999E	MS22128999E	MS26148999E	MS26188999E

## Ankerkörbe

Ausführung Spindeln	Typ		Fußplatte				
			Größe (mm)	Lochabst. (mm)			
feuerverz.	160x90 bis 180x100	6 x M20	333x400	126,5x126,5x320	MSK3 620FVB	180,10	
feuerverz.	200x120	6 x M24	333x400	126,5x126,5x320	MSK3 624FVB	249,40	
feuerverz.	220x120x8	6 x M24	450 x 500	171x171x392	MSK4 624FVB	340,90	
feuerverz.	260x140 bis 260x180	6 x M30	450 x 550	171x171x442	MSK4 630FVB	529,00	

Die Ankerkörbe werden pro Spindel mit 3 Muttern, 2 U-Scheiben und einer Abdeckkappe geliefert.



# GITTERMASTEN, MIT UNTERSCHIEDLICH LANGEN STANDROHREN

(Stahl, feuerverzinkt)



Länge in mm	Typ E0 Ø 48/350	Typ E0 Ø 60/350	Typ E1 Ø 60/500	Typ E2 Ø 60/750	Typ E3 Ø 60/1000	Typ E4 Ø 76/1000	Typ E5 Ø 76/1300	Typ E5/1 Ø 76(3,6) /1300*	Typ E6 Ø 76/1500	Typ E7 Ø 108(3,6) /1300	Typ E8 Ø 108(3,6) /1500
2000	214,10	224,50	248,40								
	G03-48200	G03-60200	G05-60200								
2250	240,90	252,60	279,50								
	G03-48225	G03-60225	G05-60225								
2500	267,70	280,70	310,50								
	G03-48250	G03-60250	G05-60250								
2750	294,40	308,70	341,60								
	G03-48275	G03-60275	G05-60275								
3000	321,20	336,80	372,60								
	G03-48300	G03-60300	G05-60300								
3250	347,90	364,80	403,60								
	G03-48325	G03-60325	G05-60325								
3500	374,70	392,90	434,70								
	G03-48350	G03-60350	G05-60350								
3750	401,50	421,00	465,70								
	G03-48375	G03-60375	G05-60375								
4000	428,20	449,00	496,80	554,10	690,70						
	G03-48400	G03-60400	G05-60400	G07-60400	G10-60400						
4250	455,00	477,10	527,80	588,70	733,80						
	G03-48425	G03-60425	G05-60425	G07-60425	G10-60425						
4500	481,70	505,10	558,90	623,40	777,00						
	G03-48450	G03-60450	G05-60450	G07-60450	G10-60450						
4750	508,50		589,90	658,00	820,20	914,90					
	G03-48475		G05-60475	G07-60475	G10-60475	G10-76475					
5000	535,30		621,00	692,60	863,30	963,10					
	G03-48500		G05-60500	G07-60500	G10-60500	G10-76500					
5250			652,00	727,30	906,50	1.011,20					
			G05-60525	G07-60525	G10-60525	G10-76525					
5500			683,10	761,90	949,70	1.059,40					
			G05-60550	G07-60550	G10-60550	G10-76550					
5750			714,10	796,50	992,80	1.107,50					
			G05-60575	G07-60575	G10-60575	G10-76575					
6000			745,10	831,10	1.036,00	1.155,70	1.277,20	1.543,00	1.847,80	2.039,30	2.425,80
			G05-60600	G07-60600	G10-60600	G10-76600	G13-76600	G13176600	G15-76600	G13-08600	G15-08600
6500			807,20	900,40	1.122,30	1.252,00	1.383,60	1.671,60	2.001,80	2.209,20	2.628,00
			G05-60650	G07-60650	G10-60650	G10-76650	G13-76650	G13176650	G15-76650	G13-08650	G15-08650
7000			869,30	969,70	1.208,70	1.348,30	1.490,00	1.800,10	2.155,80	2.379,20	2.830,10
			G05-60700	G07-60700	G10-60700	G10-76700	G13-76700	G13176700	G15-76700	G13-08700	G15-08700
7500			931,40	1.038,90	1.295,00	1.444,60	1.596,50	1.928,70	2.309,70	2.549,10	3.032,30
			G05-60750	G07-60750	G10-60750	G10-76750	G13-76750	G13176750	G15-76750	G13-08750	G15-08750
8000				1.108,20	1.381,30	1.540,90	1.702,90	2.057,30	2.463,70	2.719,10	3.234,40
				G07-60800	G10-60800	G10-76800	G13-76800	G13176800	G15-76800	G13-08800	G15-08800
8500				1.177,40	1.467,60	1.637,20	1.809,30	2.185,90	2.617,70	2.889,00	3.436,50
				G07-60850	G10-60850	G10-76850	G13-76850	G13176850	G15-76850	G13-08850	G15-08850
9000				1.246,70	1.554,00	1.733,50	1.915,70	2.314,50	2.771,70	3.058,90	3.638,70
				G07-60900	G10-60900	G10-76900	G13-76900	G13176900	G15-76900	G13-08900	G15-08900
diverse	G03-48999	G03-60999	G05-60999	G07-60999	G10-60999	G10-76999	G13-76999	G13176999	G15-76999	G13-08999	G15-08999

\* Dieser Gittermast-Typ darf nur hinter Schutzplanken aufgestellt werden.

## Ankerkörbe

Ausführung Spindeln	Typ		Fußplatte			
			Größe (mm)	Lochabst. (mm)		
feuerverz.	E0	4 x M20	120x200	140x350 (Ø 23x44)	GSK03420FVB	120,10
feuerverz.	E1	4 x M20	120x200	140x500 (Ø 23x44)	GSK05420FVB	121,10
feuerverz.	E2	4 x M20	120x200	140x750 (Ø 23x44)	GSK07420FVB	123,20
feuerverz.	E3/ E4	4 x M24	120x250	170x1000 (Ø 27x40)	GSK10424FVB	189,80
feuerverz.	E5	4 x M24	120x250	170x1300 (Ø 27x50)	GSK13424FVB	414,30
feuerverz.	E6	4 x M24	120x250	170x1500 (Ø 27x50)	GSK15424FVB	431,70
feuerverz.	E7	4 x M30	150x280	200x1300 (Ø 33x50)	GSK134302FV	546,00
feuerverz.	E8	4 x M30	150x280	200x1500 (Ø 33x50)	GSK154302FV	563,60

Die Ankerkörbe werden pro Spindel mit 3 Muttern, 2 U-Scheiben und einer Abdeckkappe geliefert.



# GITTERMASTEN, MIT GLEICH LANGEN STANDROHREN (Stahl, feuerverzinkt)



Länge in mm	Typ E0 Ø 48/350	Typ E0 Ø 60/350	Typ E1 Ø 60/500						
2000	240,90	252,60	279,50						
	G03G48200	G03G60200	G05G60200						
2250	271,00	284,20	314,40						
	G03G48225	G03G60225	G05G60225						
2500	301,10	315,70	349,30						
	G03G48250	G03G60250	G05G60250						
2750	331,20	347,30	384,30						
	G03G48275	G03G60275	G05G60275						
3000	361,30	378,90	419,20						
	G03G48300	G03G60300	G05G60300						
3250	391,40	410,40	454,10						
	G03G48325	G03G60325	G05G60325						
3500	421,50	442,00	489,00						
	G03G48350	G03G60350	G05G60350						
3750	451,60	473,60	524,00						
	G03G48375	G03G60375	G05G60375						
4000	481,70	505,10	558,90						
	G03G48400	G03G60400	G05G60400						
4250	511,80	536,70	593,80						
	G03G48425	G03G60425	G05G60425						
4500	541,90	568,30	628,80						
	G03G48450	G03G60450	G05G60450						
4750	572,00	599,80	663,70						
	G03G48475	G03G60475	G05G60475						
5000	602,10	631,40	698,60						
	G03G48500	G03G60500	G05G60500						
5250			733,50						
			G05G60525						
5500			768,50						
			G05G60550						
5750			803,40						
			G05G60575						
6000			838,30						
			G05G60600						
6500			908,20						
			G05G60650						
7000			978,00						
			G05G60700						
7500			1.047,90						
			G05G60750						
8000			1.117,80						
			G05G60800						
8500									
9000									
diverse	G03G48999	G03G60999	G05G60999						

### Ankerkörbe

Ausführung Spindeln	Typ		Fußplatte				
			Größe (mm)	Lochabst. (mm)			
feuerverz.	E0	4 x M20	120x200	140x350 (Ø 23x44)	GSK03420FVB	120,10	
feuerverz.	E1	4 x M20	120x200	140x500 (Ø 23x44)	GSK05420FVB	121,10	

Die Ankerkörbe werden pro Spindel mit 3 Muttern, 2 U-Scheiben und einer Abdeckkappe geliefert.



# DREIECKSGITTERTÜRME, VIERECKSGITTERTÜRME (Stahl, feuerverzinkt)



Länge in mm	Dreiecksgitterturm					Vierecksgitterturm	
	350 x 455 x 455	350 x 455 x 455	500 x 560 x 560	750 x 1000 x 1000	750 x 1000 x 1000	500 x 500 mit allseitigem Gefach	750 x 750 mit allseitigem Gefach
	Standrohr- Ø 48 mm	Standrohr- Ø 60 mm	Standrohr- Ø 60 mm	Standrohr- Ø 60 mm	Standrohr- Ø 76 mm	Standrohr- Ø 60 mm	Standrohr- Ø 60 mm
3000	699,50 G03D48300N	913,80 G03D60300N	1.189,70 G05D60300N			1.530,90 G05V60300	
3250	757,80 G03D48325N	989,90 G03D60325N	1.288,90 G05D60325N			1.658,40 G05V60325	
3500	816,00 G03D48350N	1.066,10 G03D60350N	1.388,00 G05D60350N			1.786,00 G05V60350	
3750	874,30 G03D48375N	1.142,20 G03D60375N	1.487,20 G05D60375N			1.913,60 G05V60375	
4000	932,60 G03D48400N	1.218,30 G03D60400N	1.586,30 G05D60400N			2.041,20 G05V60400	2.458,00 G07V60400
4250	990,90 G03D48425N	1.294,50 G03D60425N	1.685,40 G05D60425N			2.168,70 G05V60425	2.611,60 G07V60425
4500	1.049,20 G03D48450N	1.370,60 G03D60450N	1.784,60 G05D60450N			2.296,30 G05V60450	2.765,20 G07V60450
4750	1.107,50 G03D48475N	1.446,80 G03D60475N	1.883,70 G05D60475N			2.423,90 G05V60475	2.918,80 G07V60475
5000	1.165,80 G03D48500N	1.522,90 G03D60500N	1.982,90 G05D60500N	2.447,40 G07D60500	2.725,60 G07D76500	2.551,40 G05V60500	3.072,50 G07V60500
5250			2.082,00 G05D60525N	2.569,80 G07D60525	2.861,80 G07D76525	2.679,00 G05V60525	3.226,10 G07V60525
5500			2.181,10 G05D60550N	2.692,20 G07D60550	2.998,10 G07D76550	2.806,60 G05V60550	3.379,70 G07V60550
5750			2.280,30 G05D60575N	2.814,50 G07D60575	3.134,40 G07D76575	2.934,10 G05V60575	3.533,30 G07V60575
6000			2.379,40 G05D60600N	2.936,90 G07D60600	3.270,70 G07D76600	3.061,70 G05V60600	3.686,90 G07V60600
6500				3.181,60 G07D60650	3.543,20 G07D76650	3.316,80 G05V60650	3.994,20 G07V60650
7000				3.426,40 G07D60700	3.815,80 G07D76700	3.572,00 G05V60700	4.301,40 G07V60700
7500				3.671,10 G07D60750	4.088,30 G07D76750	3.827,10 G05V60750	4.608,70 G07V60750
8000					4.360,90 G07D76800	4.082,30 G05V60800	4.915,90 G07V60800
8500					4.633,40 G07D76850		
9000					4.906,00 G07D76900		
diverse	G03D48999N	G03D60999N	G05D60999N	G07D60999	G07D76999	G05V60999	G07V60999

Dreiecks- und Vierecksgittertürme gelten als nicht leicht umfahrbar und dürfen nicht ohne passive Schutzeinrichtungen aufgestellt werden.

## Ankerkörbe

Ausführung Spindeln	Typ		Gitterturm-Fußplatte				
			Größe (mm)	Lochabst. (mm)			
feuerverz.	350 x 455 x 455	4 x M20	140x120 (v)/120x200 (h)	140x350x490 (Ø 23)	GSK03420DFVB	277,90	
feuerverz.	500 x 560 x 560	4 x M20	140x120 (v)/120x200 (h)	140x500x570 (Ø 23)	GSK05420DFVB	286,50	
feuerverz.	750 x 1000 x 1000	4 x M24	120x250	170x750x1012 (Ø 27)	GSK10424DFVB	384,40	
feuerverz.	500 x 500	4 x M24	120x160	500x640 (Ø 27)	GSK05424DFVB	208,80	
feuerverz.	750 x 750	8 x M20	120x200	140x750x750 (Ø 23)	GSK07820FV	427,50	

Die Ankerkörbe werden pro Spindel mit 3 Muttern, 2 U-Scheiben und einer Abdeckkappe geliefert.

v = vorn, h = hinten

## Verbundanker für gerissenen Beton



Wenn die Verbundanker zum Aufdübeln von Aufstellvorrichtungen auf Fundamenten benutzt werden, ergibt sich ein zusätzlicher Bedarf von je 2 Muttern, 1 Scheibe und 1 Abdeckkappe der jeweiligen Größe. Bitte bei Bestellung beachten.

		Bohrungs-Ø	Set		Länge	Gewindestange		Länge	Verbundpatrone	
galvanisch verzinkt	M8	10	DVS08110	4,70	110 mm	DVG08110	1,90	80 mm	DVP08080	2,80
	M10	12	DVS10130	4,90	130 mm	DVG10130	2,10	90 mm	DVP10090	2,80
	M12	14	DVS12160	6,10	160 mm	DVG12160	3,00	110 mm	DVP12095	3,10
	M16	18	DVS16190	10,10	190 mm	DVG16190	5,60	125 mm	DVP16125	4,50
	M20	25	DVS20260	22,40	260 mm	DVG20260	14,00	170 mm	DVP20170	8,40
	M20	25	DVS20300	29,50	350 mm	DVG20300	21,10	170 mm	DVP20170	8,40
	M24	28	DVS24300	32,00	300 mm	DVG24300	21,50	210 mm	DVP24210	10,50

Edelstahl A4	M8	10	DES08110	7,50	110 mm	DEG08110	4,70	80 mm	DVP08080	2,80
	M10	12	DES10130	10,20	130 mm	DEG10130	7,40	90 mm	DVP10090	2,80
	M12	14	DES12160	13,50	160 mm	DEG12160	10,40	110 mm	DVP12095	3,10
	M16	18	DES16190	22,90	190 mm	DEG16190	18,40	125 mm	DVP16125	4,50
	M20	25	DES20260	68,10	260 mm	DEG20260	59,70	170 mm	DVP20170	8,40
	M20	25	DES20300	97,50	350 mm	DEG20300	86,10	170 mm	DVP20170	8,40
	M24	28	DES24300	112,30	300 mm	DEG24300	101,80	210 mm	DVP24210	10,50

## Abdeckkappen für Ankerspindeln

für M 16	für M 20	für M 24	für M 30	für M 36
0,80	0,90	2,80	4,30	5,60
KA016 01	KA020 01	KA024 01	KA030 01	KA036 01

## Rohrkappen (bis Ø 219 mm Kunststoff zum Überstülpen, ab Ø 244 mm Stahl, feuerverzinkt, zum Verschrauben)

Ø 48	Ø 60	Ø 76	Ø 89	Ø 108	Ø 133	Ø 152	Ø 168	Ø 177	Ø 193	Ø 219	Ø 244	Ø 273	Ø 298	Ø 323	Ø 355	40 x 40
0,20	0,30	0,40	0,50	0,60	1,00	1,10	1,10	1,30	1,50	1,80	156,60	158,20	159,90	161,70	164,20	0,60
KA048 01	KA060 01	KA076 01	KA089 01	KA108 01	KA133 01	KA152 01	KA168 01	KA177 01	KA193 01	KA219 01	KA244 09	KA273 09	KA298 09	KA323 09	KA355 09	KA4040201



# SCHIEBESCHELLEN /-KONSOLEN, OMEGA-SCHELLEN, SCHILD-HALTERUNGEN FÜR HOHLPROFILMASTEN

## Schiebeschelle, leichte Bauart (für mittige Befestigung)

Flachstahl 40 x 5 mm mit Klemmklötzen und Flachrundschaube mit Vierkantansatz M8 x 30, A2-70 DIN 603 Gewinde bis zum Kopf, Sechskantmutter M8, A2-70, ISO 4032 und Unterlegscheibe Form A für M8, A2-70, ISO 7089, verwendbar für maximale Schildbreite von 1500 mm.

Ø 48 mm Lieferung inkl.: 2 Sechskantschrauben M10 x 35, A2-70, ISO 4017, 2 Sechskantmutter mit Polyamidklemmteil M10, A2-70, ISO 10511 und 4 Unterlegscheiben Form A für M10, A2-70, ISO 7089

Ø 60 mm Lieferung inkl.: 2 Sechskantschrauben M10 x 40, A2-70, ISO 4017, 4 Sechskantmutter M10, A2-70, ISO 4032, 4 Unterlegscheiben Form A für M10, A2-70, ISO 7089

Ø 76 - 219 mm Lieferung inkl.: 2 Sechskantschrauben M10 x 50, A2-70, ISO 4017, 4 Sechskantmutter M10, A2-70, ISO 4032, 4 Unterlegscheiben Form A für M10, A2-70, ISO 7089

diverse: SS1 9999

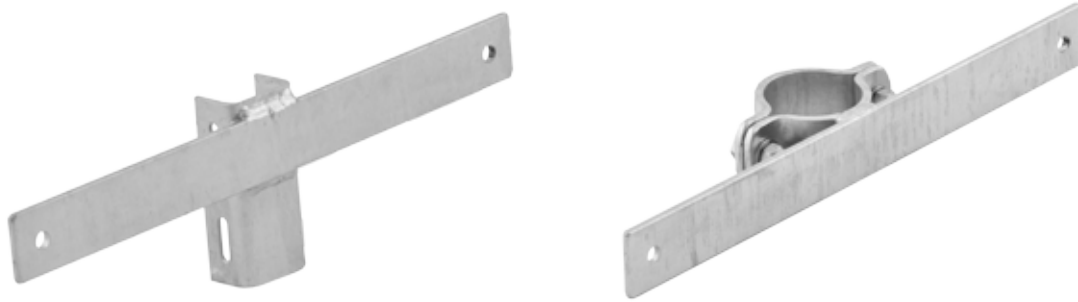

Steglänge mm	Stahlbandmontage	Ø 48	Ø 60	Ø 76	Ø 89	Ø 108	Ø 133	Ø 152	Ø 168	Ø 177	Ø 193	Ø 219
200	30,40	36,20	37,70	37,80	37,80	37,80	39,70	39,70	46,90			
	SSB 1200	SS1 0402	SS1 0602	SS1 0762	SS1 0892	SS1 1082	SS1 1332	SS1 1522	SS1 1682			
400	42,40	37,50	37,70	37,80	37,80	45,40	45,40	45,40	49,10	50,20	50,80	50,80
	SSB 1400	SS1 0404	SS1 0604	SS1 0764	SS1 0894	SS1 1084	SS1 1334	SS1 1524	SS1 1684	SS1 1774	SS1 1934	SS1 2194
800	60,10	54,70	55,60	55,80	55,80	61,50	61,50	61,50	61,70	64,30	65,90	65,90
	SSB 1800	SS1 0408	SS1 0608	SS1 0768	SS1 0898	SS1 1088	SS1 1338	SS1 1528	SS1 1688	SS1 1778	SS1 1938	SS1 2198

Bei Steglänge 200 und 400 mm mit 2 Klemmklötzen, bei Steglänge 800 mm mit 4 Klemmklötzen.

## Schiebe- und Doppelschiebeschelle schwere Bauart, Flachstahl 60 x 5 mm

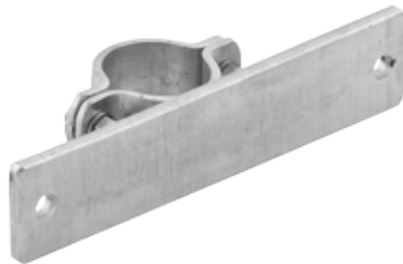

diverse Einfachschelle : SS2 9999  
diverse Doppelschelle: SD2 9999

Ø 60 mm Lieferung inkl.:  
2 Sechskantschrauben M10 x 40, A2-70, ISO 4017, 4 Sechskantmutter M10, A2-70, ISO 4032, 4 Unterlegscheiben Form A für M10, A2-70, ISO 7089

Ø 76-108 mm Lieferung inkl.:  
2 Sechskantschrauben M10 x 50, A2-70, ISO 4017, 4 Sechskantmutter M10, A2-70, ISO 4032, 4 Unterlegscheiben Form A für M10, A2-70, ISO 7089

Ø 133-355 mm Lieferung inkl.:  
2 Sechskantschrauben M12 x 60, A2-70, ISO 4017, 4 Sechskantmutter M12, A2-70, ISO 4032, 4 Unterlegscheiben Form A für M12, A2-70, ISO 7089

bei Doppelschelle ab Ø 108 mm Lieferung inkl.:  
2 Sechskantschrauben M10 x 50, A2-70, ISO 4017, 4 Sechskantmutter M10, A2-70, ISO 4032, 4 Unterlegscheiben Form A für M10, A2-70, ISO 7089

bei Doppelschelle Ø 133-355 mm Lieferung inkl.:  
2 Sechskantschrauben M12 x 60, A2-70, ISO 4017, 4 Sechskantmutter M12, A2-70, ISO 4032, 4 Unterlegscheiben Form A für M12, A2-70, ISO 7089

	Stahlbandmontage	Ø 60	Ø 76	Ø 89	Ø 108	Ø 133	Ø 152	Ø 168	Ø 177	Ø 193	Ø 219	Ø 244	Ø 273	Ø 298	Ø 323	Ø 355						
Einfachschelle	38,10	41,10	41,40	42,00	42,20	54,10	55,00	55,90	58,00	59,10	61,70	78,30	80,20	82,00	98,30	100,10						
	SSB 2300	SS2 0600	SS2 0760	SS2 0890	SS2 1080	SS2 1330	SS2 1520	SS2 1680	SS2 1770	SS2 1930	SS2 2190	SS2 2440	SS2 2730	SS2 2980	SS2 3230	SS2 3550						
Doppelschelle	-	-	-	-	62,80	71,80	73,60	75,60	78,70	80,50	82,50	112,30	114,30	116,30	118,50	120,50						
					SD2 1080	SD2 1330	SD2 1520	SD2 1680	SD2 1770	SD2 1930	SD2 2190	SD2 2440	SD2 2730	SD2 2980	SD2 3230	SD2 3550						
											Steglänge 300 mm						Steglänge 400 mm					

Schelle als Bandhalterung



SSB 1201  
23,50

Flachstahl 60 x 5 mm, Steglänge 200 mm. Zur Befestigung von Schildern mit Schiebekonsolle und Stahlband (mindestens 2 x 19 mm breit). Anwendung für Tabellenwegweiser bis maximal 2000 mm Breite (Außermittigkeit 1/3 zu 2/3 möglich). Optimal für bündige Schildmontage.

Schiebekonsolen

Aluprofil:

mit Hammerkopfschrauben HS 38/17, M12x50, A4 zur Befestigung an der Schiebescelle und Klemmklötzen zur Befestigung der Alformschilder, Klemmklötze für Alu-Nutenprofil inklusive Hammerkopfschrauben HS 28/15, M8x30, A4

Stahlprofil:

mit Hammerkopfschrauben HS 50/30, M12x50, A4 zur Befestigung an der Schiebescelle und Klemmklötzen zur Befestigung der Alformschilder, Klemmklötze für Stahlprofil inklusive Flachrundschrauben mit Vierkantansatz M8x30, A2

Alu-Nutenprofil SK2 xxxx

Das Alu-Nutenprofil ist nicht bei Alform I - Schildern einsetzbar.



Stahlprofil SK3 xxxx



Länge in mm	600	750	1000	1250	1500	1750	2000	2250	2500	2750	3000	3250	divers
Alu- Nutenprofil Klemmklötze/Stk.	47,80 SK2 0600 2	50,40 SK2 0750 2	54,60 SK2 1000 2	66,00 SK2 1250 3	70,70 SK2 1500 3	83,90 SK2 1750 4	88,60 SK2 2000 4	110,40 SK2 2250 6	115,10 SK2 2500 6	119,80 SK2 2750 6	124,50 SK2 3000 6	129,20 SK2 3250 6	SK2 9999
Stahl-Profil Klemmklötze/Stk.	-	63,10 SK3 0750 2	70,30 SK3 1000 2	83,90 SK3 1250 4	90,50 SK3 1500 4	101,70 SK3 1750 4	105,50 SK3 2000 4	129,40 SK3 2250 6	136,90 SK3 2500 6	-	-	-	

# SCHIEBESCHELLEN /-KONSOLEN, OMEGA-SCHELLEN, SCHILD-HALTERUNGEN FÜR HOHLPROFILMASTEN

## Omega-Schelle (für mittige Befestigung)



Ø 48	Ø 60	Ø 76	Ø 89	Ø 108	Ø 133	Ø 152	Ø 168	Ø 177	Ø 193	Ø 219	Ø 244	Ø 273	Ø 298	Ø 323	Ø 355
15,10	15,50	15,90	16,30	16,90	17,70	18,30	18,80	19,10	19,60	21,80	22,50	23,50	24,20	27,90	29,70
SS7 0480	SS7 0600	SS7 0760	SS7 0890	SS7 1080	SS7 1330	SS7 1520	SS7 1680	SS7 1770	SS7 1930	SS7 2190	SS7 2440	SS7 2730	SS7 2980	SS7 3230	SS7 3550

## Schelle für Hohlprofil, leichte Bauart

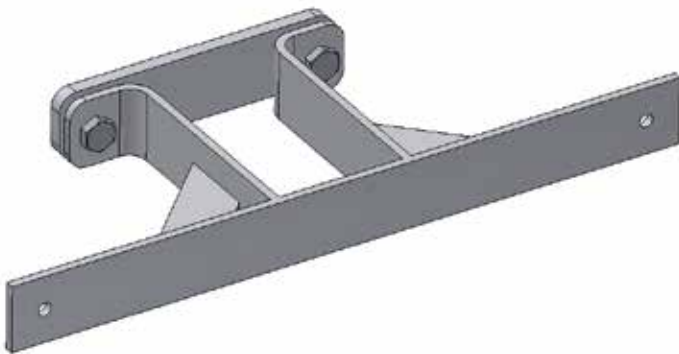

Flachstahl 40 x 5 mm mit Klemmklötzen

Lieferung inklusive 2 Sechskantschrauben M10 x 50, A2-70, ISO 4017; 4 Sechskantmuttern M10, A2-70, ISO 4032 und 4 Unterlegscheiben Form A für M10, A2-70, ISO 7089

diverse: SS4 9999  
SS5 9999  
SS6 9999

Steglänge mm	60 x 60	80 x 80	90 x 50	90 x 90	100 x 60	120 x 80	140 x 70	160 x 90	180 x 100	200 x 120	220 x 120	260 x 140	260 x 180
200	48,00	50,20	50,20	50,20	51,30	51,30	51,30	51,30	51,30	53,30	56,50	-	-
	SS4 0606	SS4 0808	SS4 0905	SS4 0909	SS4 1006	SS4 1208	SS4 1407	SS4 1609	SS4 1810	SS4 2012	SS4 2212		
260	-	-	-	-	-	-	-	-	-	-	-	60,40	61,10
												SS4 2614	SS4 2618
400	-	61,30	61,30	61,30	67,40	67,40	67,40	67,40	69,20	69,20	70,00	70,70	-
		SS5 0808	SS5 0905	SS5 0909	SS5 1006	SS5 1208	SS5 1407	SS5 1609	SS5 1810	SS5 2012	SS5 2212	SS5 2614	
440	-	-	-	-	-	-	-	-	-	-	-	-	72,20
													SS5 2618
800	-	84,40	84,40	84,40	84,40	84,90	84,90	84,90	87,30	87,30	90,60	93,80	94,60
		SS6 0808	SS6 0905	SS6 0909	SS6 1006	SS6 1208	SS6 1407	SS6 1609	SS6 1810	SS6 2012	SS6 2212	SS6 2614	SS6 2618

Bei Steglänge 200, 260, 400 und 440 mm mit 2 Klemmklötzen, bei Steglänge 800 mm mit 4 Klemmklötzen.

Schelle für Hohlprofil, schwere Bauart, Flachstahl 60 x 5 mm

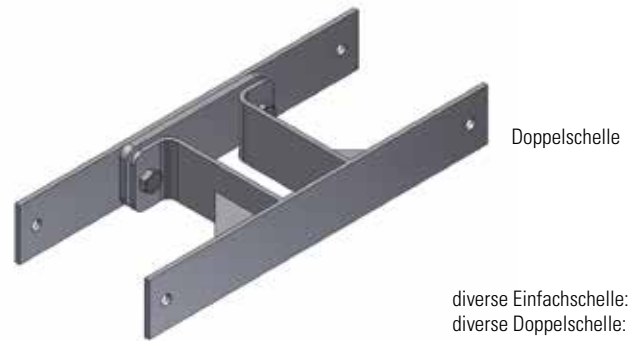
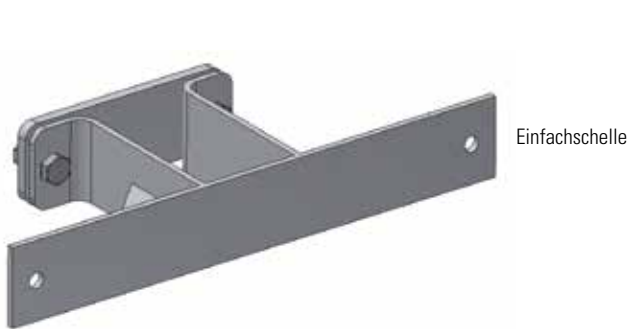

diverse Einfachschelle: SS3 9999  
diverse Doppelschelle: SD3 9999

Schelle 80x80; 90x50; 90x90; 100x60  
(für Einfach- und Doppelschelle)

Lieferung inklusive 2 Sechskantschrauben M12x40, A2-70, ISO 4017; 2 Sechskantmuttern M12, A2-70, ISO 10511; 4 Unterlegscheiben Form A für M12, A2-70, ISO 7089

Schelle 120x60; 120x80; 160x90; 180x100; 200x120; 220x120; 260x140; 260x180  
(für Einfach- und Doppelschelle)

Lieferung inklusive 2 Sechskantschrauben M12x60, A2-70, ISO 4017; 4 Sechskantmuttern M12, A2-70, ISO 4032; 4 Unterlegscheiben Form A für M12, A2-70, ISO 7089

	80 x 80	90 x 50	90 x 90	100 x 60	120 x 60	120 x 80	160 x 90	180 x 100	200 x 120	220 x 120	260 x 140	260 x 180
Einfachschelle	61,90	62,30	62,70	63,10	62,00	62,40	68,20	68,30	69,10	70,00	70,90	71,60
	SS3 0808	SS3 0905	SS3 0909	SS3 1006	SS3 1206	SS3 1208	SS3 1609	SS3 1810	SS3 2012	SS3 2212	SS3 2614	SS3 2618
Doppelschelle	81,70	82,10	82,50	82,90	81,80	82,20	87,90	90,00	90,70	91,60	92,60	93,10
	SD3 0808	SD3 0905	SD3 0909	SD3 1006	SD3 1206	SD3 1208	SD3 1609	SD3 1810	SD3 2012	SD3 2212	SD3 2614	SD3 2618
	Steglänge 340 mm						Steglänge 400 mm					Steglänge 440 mm

H-Halterung



Die Halterung aus feuerverzinktem Stahlrohr ist für die Befestigung von Schildern mit Alformprofil geeignet. Die Montage der Halterung am Rohr- oder Hohlprofilmast mit rechteckigem Querschnitt erfolgt mittels Schellen.

Alform-Rahmen

Alform-Klemmschelle

Quadratrohr mit Schelle

Rundrohr

Aluminiumblech

gekonterte Schelle

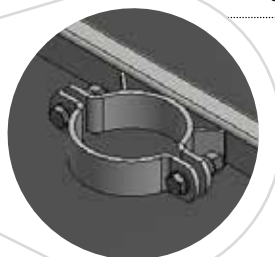

auf Anfrage

Weitere Informationen erhalten Sie von unserem Verkaufsteam unter Tel.: 0371 775151-333, bzw. online: [www.SW-Beutha.de](http://www.SW-Beutha.de)



## Auskreuzvorrichtung berührungsfrei

zum Auskreuzen von einzelnen Zielen.



### Starre Ausführung

Auskreuzvorrichtung 1200 x 50 x 4 mm	1)	passend für Alform I + II	AKVRST0010	254,60
Auskreuzvorrichtung 1200 x 75 x 4 mm	1)	passend für Alform I + II	AKVRST0020	262,40

### Verdrehbare Ausführung

Auskreuzvorrichtung 1200 x 50 x 4 mm	1)	passend für Alform I + II	AKVRVB0010	270,20
Auskreuzvorrichtung 1200 x 75 x 4 mm	1)	passend für Alform I + II	AKVRVB0020	285,90
Auskreuzvorrichtung 1200 x 50 x 4 mm	2)	passend für Alform I + II + III	AKVRVB0030	297,10
Auskreuzvorrichtung 1200 x 75 x 4 mm	2)	passend für Alform I + II + III	AKVRVB0040	305,50

Bestehend aus:

- verzinkte Halterung in verdrehbarer oder starrer Ausführung
- 1) Aluminiumschaftröhre 1500 x 25 x 25 mm, mit Kegelpuffer
- 2) Aluminiumschaftröhre 1500 x 40 x 40 mm, mit Kegelpuffer
- Dibondkreuz 1200 x 50 x 4 mm oder 1200 x 75 x 4 mm, mit Folie RA2/B rot
- Kreuz frei verstellbar

## Auskreuzung mit Rohrkonstruktion

zum Auskreuzen von einzelnen Zielen.

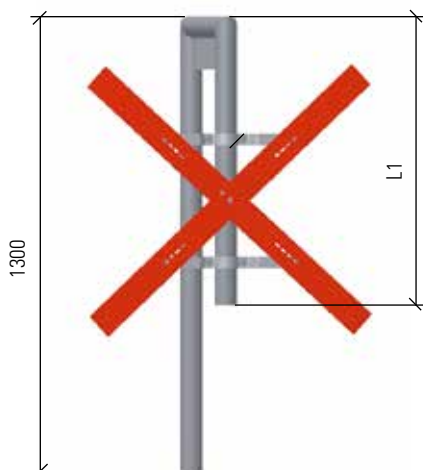

Rohrkonstruktion für Auskreuzung oder Abdecker (Standardlänge L1 = 1000 mm)		
Ø 60 mm (inkl. 2 Alformklemmschellen Ø 60 mm)	ZUB-VWW002	129,20
Mehr-/ Minderlänge je 500 mm		8,50
Ø 76 mm (inkl. 2 Alformklemmschellen Ø 76 mm)	ZUB-VWW004	156,50
Mehr-/ Minderlänge je 500 mm		11,70
<b>Auskreuzung, gelocht, flach, mit refl. Folie RA 2</b>		
bestehend aus 2 Blechen 75 x 550 mm	ZUB-VWW005	77,40
bestehend aus 2 Blechen 75 x 750 mm	ZUB-VWW006	95,50
bestehend aus 2 Blechen 75 x 1000 mm	ZUB-VWW007	112,80
<b>Auskreuzung, gelocht, flach, mit refl. Folie RA 3</b>		
bestehend aus 2 Blechen 75 x 550 mm	ZUB-VWW013	79,50
bestehend aus 2 Blechen 75 x 750 mm	ZUB-VWW014	98,20
bestehend aus 2 Blechen 75 x 1000 mm	ZUB-VWW015	116,30
Befestigungssatz für Auskreuzblech	ZUB-VWW010	1,80
bestehend aus:	4 x Sechskantschraube M6x30, A2-70, ISO 4017	
	8 x Unterlegscheibe Form A für M6, A2-70, ISO 7089	
	8 x Sechskantmutter M6, A2-70, ISO 4032	
	1 x Sechskantschraube M8x20, A2-70, ISO 4017	
	1 x Unterlegscheibe Form A für M8, A2-70, ISO 7089	
	1 x Sechskantmutter, Polyamidklemmteil, niedrige Form, M8, A2-70, ISO 10511	

Benötigt werden noch 2 Rohrschellen R-R135 (Art.-Nr. ZUB-VWW008 - 7,40 €) oder R-R335 (Art.-Nr. ZUB-VWW009 - 7,90 €) mit je 2 Sechskantschrauben M8x35, A2-70, ISO 4017 je 4 Sechskantmutter M8, A2-70, ISO 4032 und 2 Unterlegscheiben Form A für M8, A2-70, ISO 7089 - Schraubensicherung durch Kontern (die entspr. Rohrschellen bitte separat bestellen).

## Mobile Auskreuzvorrichtung Typ 6

für Großschilder und Überkopfbeschilderungen (Typ 6). Beklebt mit Folie Typ 3. Bedarf pro Schild 2 Stück.



	Preis pro Stück	
Länge von 2500 - 3300 mm Breite 100 mm	MAKV070	1873,10
Länge von 2000 - 2800 mm Breite 100 mm	MAKV080	1734,00
Länge von 3500 - 4300 mm Breite 100 mm	MAKV090	2151,40

**Auskreuzung Typ 1 für Verkehrszeichen Größe 2**

bestehend aus 2 witterungsbeständigen Kunststoffleisten. Beklebt mit Folie Typ RA 3C rot/weiß und Schutzlaminat. Zur werkzeugfreien Montage an Flach-, Alform- und Rundform-VZ. Die Kreuzstellung wird sicher durch einen Sterngriff gehalten.



Mobile Auskreuzvorrichtung Typ 1 für VZ Größe 2, (z. B. Ronde Ø 600 mm, Dreieck SL 900 mm), L = 600 mm	MAKV010	205,80
---	---------	--------

**Auskreuzung Typ 2 für Verkehrszeichen Größe 3**

bestehend aus 2 witterungsbeständigen Kunststoffleisten. Beklebt mit Folie Typ RA 3C rot/weiß und Schutzlaminat. Zur werkzeugfreien Montage an Flach-, Alform- und Rundform-VZ. Die Kreuzstellung wird durch einen Sterngriff gehalten.



Mobile Auskreuzvorrichtung Typ 2 für VZ Größe 3 (z. B. Ronde Ø 750 mm, Dreieck SL 1260 mm) L = 750 mm, B = 75 mm	MAKV020	313,50
Mobile Auskreuzvorrichtung Typ 2 für VZ Größe 3 (z. B. Schildkombination Dreieck SL 1260 mm und Zusatzzeichen 412 x 750 mm) L = 1200 mm, B = 75 mm	MAKV030	478,10
Mobile Auskreuzvorrichtung Typ 2 für VZ Größe 3 (z. B. Ankündigungsbaaken 1500 x 650 mm) L = 1500 mm, B = 75 mm	MAKV040	556,50
Mobile Auskreuzvorrichtung Typ 2 für VZ Größe 3 L = 2000 mm, B = 75 mm	MAKV050	719,10

**Auskreuzung Typ 3 für Verkehrszeichen nach Zeichen 500 und Wegweiser bis 1600 x 1250 mm**

Der obere Teil besteht aus einem Kunststoff-"Schuh", der über die Schildecke gesteckt wird. Die Kunststoffstreifen sind beweglich montiert. Die Enden werden unten mit einem stabilen Spannbänder über die Ecke geklemmt und sind sicher gehalten. Breite der Streifen 75 mm, beklebt mit Folie RA3 C. Bedarf pro Schild 2 Stück.

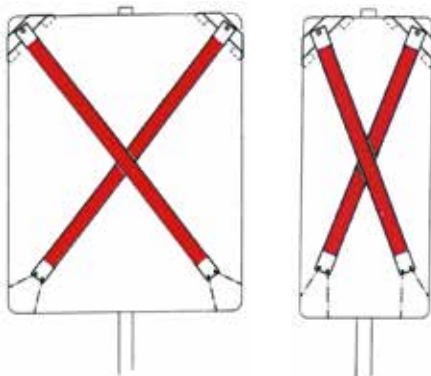

	Preis pro Stück	
Mobile Auskreuzvorrichtung Typ 3 für VZ nach Zeichen 500 und Wegweiser, L = 2000 mm	MAKV060	736,70



SPIEGEL UND

WINTERARTIKEL

LEITPFOSTEN UND ZUBEHÖR, LEITELEMENTE

---

Verkehrsspiegel	Seite 206
Winterartikel	Seite 210
Leitpfosten und Zubehör	Seite 212
Halbkreisreflektor / Wildwarnreflektor	Seite 215
Leitelemente aus Recyclingmaterial	Seite 216

[www.SW-BEUTHA.de](http://www.SW-BEUTHA.de)

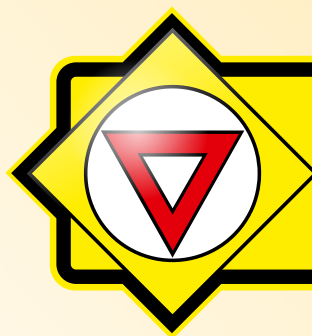

**SCHILDERWERK  
BEUTHA GmbH**

## Verkehrsspiegel, Kunststoff-Gehäuse mit Acryl-Spiegel (2 Jahre Garantie)



Spiegel eckig (z.B. VC11)



Halterung Ø 48 - 90 mm



Spiegel rund (z.B. VC14)



Halterung Ø 48 - 90 mm

Spiegelgröße in mm	Ø 600	Ø 800	400 x 600	600 x 800	800 x 1000
Spiegel komplett mit Halterung Ø 48 - 90 mm	327,30 VC15	415,20 VC14	316,00 VC11	422,10 VC12	669,60 VC13
Ersatzglas	162,10 VC15EG	189,40 VC14EG	158,70 VC11EG	199,70 VC12EG	360,50 VC13EG
Spiegel komplett (mit Heizung)		-	702,60 VC11H	907,90 VC12H	1155,00 VC13H
Bandhalterung		43,30 VCB			51,60 VCB1

Der Verkehrsspiegel erhöht die Sicherheit im Straßenverkehr und auf dem Betriebsgelände. Das Gefahrenpotential wird durch den Einsatz des Spiegels erheblich minimiert. Durch die Reflexfolie wird das Unfallrisiko besonders bei schlechter Witterung oder Dunkelheit vermindert. Dieser Verkehrsspiegel wird in Acryl produziert (70% schlagfester als Glas). Auf Grund des robusten Materials ist der Spiegel für den langjährigen Außeneinsatz sehr gut geeignet. Das Eindringen von Wasser wird durch einen Gummi verhindert. Der Spiegel wird mit einer Klammer in einem stabilen UV-resistenten Rahmen befestigt. Die mitgelieferte Halterung ermöglicht eine optimale Befestigung am Rohrpfosten (Ø 48 - 90 mm). Bei unseren Spiegeln besteht die Möglichkeit, das Acrylglas bei Bedarf auszutauschen. Alle Spiegel sind mit Heizung lieferbar.

## Beschlagsfreier Verkehrsspiegel, Kunststoff-Gehäuse mit Edelstahl-Spiegel (5 Jahre Garantie)

Neben den o. g. Produktvorteilen ermöglicht diese Variante einen Einsatz in der Winterzeit ohne zusätzliche elektronische Installationen. Mit Spiegelfläche aus Edelstahl.



Spiegel eckig (z.B. VB11)



Halterung



Spiegel rund (z.B. VB14)



Halterung

Spiegelgröße in mm	Ø 600	Ø 800	Ø 1000	400 x 600	600 x 800
Spiegel komplett mit Halterung Ø 48 - 90 mm	805,20 VB13	1020,80 VB14	1352,70 VB15	815,50 VB11	1099,40 VB12
Ersatzglas	439,20 VB13EG	569,20 VB14EG	791,50 VB15EG	500,80 VB11EG	791,50 VB12EG
Bandhalterung		43,30 VCB	51,60 VCB1	-	-

- keine aufwändige Konstruktion
- wartungsfrei
- schlagfester Edelstahl
- schlagfester Polyester-Rahmen mit reflektierender rot / weißer Folie
- Halterung Ø 48 - 90 mm



180° Spiegel, Kunststoff-Gehäuse mit Acryl-Spiegel (2 Jahre Garantie)



Halterung Ø 48 - 90 mm

Spiegelgröße in mm	Ø 600	Ø 800
Spiegel komplett	340,00 VC21	505,40 VC22
Ersatzglas	182,60 VC21EG	223,70 VC22EG
Bandhalterung	43,30 VCB	

- Spiegelfläche aus klarem Acryl
- korrosionsfreier und wetterbeständiger Kunststoffrahmen
- Blickfangrand mit reflektierender rot / weißer Folie
- Großer 180-Grad-Blickwinkel
- Halterung Ø 48 - 90 mm

Edelstahlspiegel, beschlag- und vereisungsfrei (5 Jahre Garantie)



Halterung Ø 76 mm

Spiegelgröße in mm	450 x 600	600 x 800
Spiegel komplett mit Halterung Ø 76 mm	901,00 V101	1075,50 V102
Bandhalterung	72,80 VMA4	

- keine Heizung benötigt
- ohne aufwändige Konstruktion
- wartungsfrei
- schlagfester Edelstahl
- schlagfester Polyester-Rahmen mit refl. rot / weißer Folie
- Halterung mit Rohrschelle Ø 76 mm

Bandhalterungen für Verkehrsspiegel



Bandhalterung VCB



Bandhalterung VCB1



Bandhalterung VMA4



# VERKEHRSSPIEGEL

## Verkehrsspiegel, Alu-Gehäuse mit Acryl-Spiegel

Gehäuse aus Aluminium, Spiegel aus schlagfestem Acryl, der Rahmen ist mit rot-weißer Reflexfolie belegt. Der Spiegel besitzt eine justierbare Halterung, durch die ein stufenloses Verstellen zu jeder Seite und Neigung möglich ist. Dieser Verkehrsspiegel kann optional ab Werk mit einer Heizung ausgestattet werden, ein Thermostat regelt die Spiegelheizung.



Spiegel z.B. Größe 600 x 800



Rückansicht



Ersatzspiegelglas

Spiegelgröße in mm	400 x 600	600 x 800	800 x 1000
Spiegel komplett inkl. Halterung für Ø 76 mm	441,40 VA11	612,40 VA12	783,50 VA13
Spiegel mit Heizung komplett inkl. Halterung für Ø 108 mm	749,20 VA11H	954,50 VA12H	1293,20 VA13H
Ersatzspiegelglas	158,70 VC11EG	199,70 VC12EG	360,50 VC13EG
Bandhalterung für Alu-Spiegel (Set)		126,90 VAZ3	

Montageteile

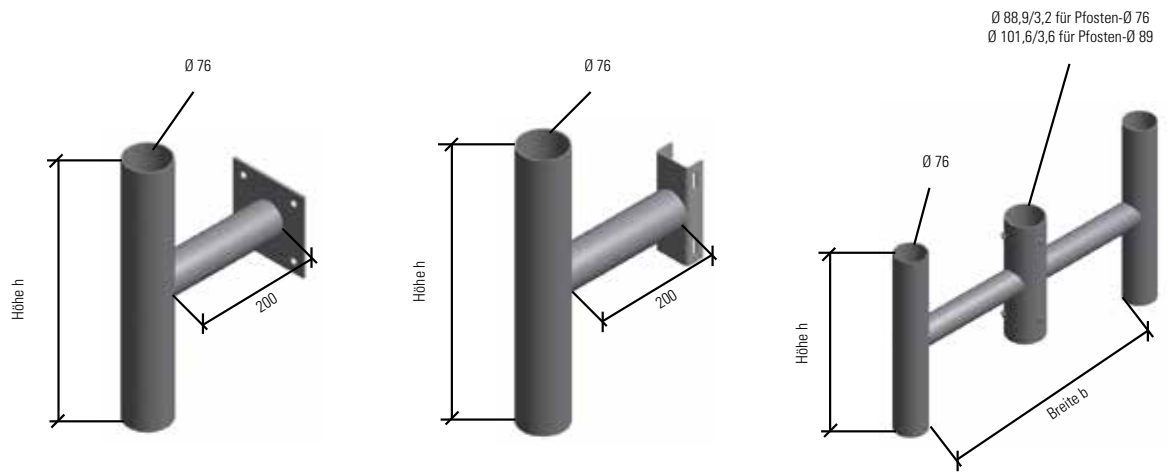

	Ausleger für Wandbefestigung mit Montageplatte	Ausleger für Stahlbandmontage	Gabelaufsatz zur Befestigung von 2 Verkehrsspiegeln an einem Pfosten  (mit 6 aufgeschweißten Muttern inkl. 6 Sechskantschrauben M8x25, A2-70, ISO 4017 und 2 Kappen Ø76)
für Spiegelgröße 400 x 600 h = 450 mm	94,80 VWA1	73,90 VMA1	b= 420 mm  179,10 VDH1 Ø 76 mm
für Spiegelgröße 600 x 800 h = 650 mm	130,20 VWA2	113,90 VMA2	b= 600 mm  201,10 VDH2 Ø 76 mm
für Spiegelgröße 800 x 1000 h = 850 mm	153,30 VWA3	109,30 VMA3	b= 770 mm  242,10 VDH3 Ø 89 mm

Streugutbehälter



- Behälter und Deckel aus glasfaserverstärktem Kunststoff, GFK (Behälter grau, Deckel orange RAL 2000)
- verstärkte Kanten im Bereich der Entnahmeöffnung
- Edelstahlschrauben
- Scharnierband aus Kunststoff
- lichtecht, witterungs- und salzbeständig
- leicht mit Wasser zu reinigen
- Abschließvorrichtung für Vorhängeschloss (Lieferung ohne Schloss)

Inhalt	Länge in cm	Breite in cm	Höhe in cm	Ausführung		
200 l	90	67	55	ohne Entnahmeöffnung	SGB20-0200	599,90
				mit Entnahmeöffnung	SGB21-0200	671,80
300 l	107	78	65	ohne Entnahmeöffnung	SGB20-0300	711,30
				mit Entnahmeöffnung	SGB21-0300	775,90
500 l	120	85	72	ohne Entnahmeöffnung	SGB20-0500	905,20
				mit Entnahmeöffnung	SGB21-0500	998,60
800 l	130	95	80	ohne Entnahmeöffnung	SGB20-0800	1271,60
				mit Entnahmeöffnung	SGB21-0800	1368,60

Schneeleitstäbe

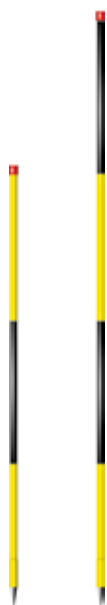

- aus Stahlrohr oder Holz, jeweils mit PVC beschichtet
- gelb/schwarz
- 50cm - Teilung
- unten mit Rohrspitze

Ausführung	Länge in mm	Preis pro Stück	
Holz (Ø 28 mm)	1500	SLS10-1500 *)	15,90
	2000	SLS10-2000	17,40
	2500	SLS10-2500 *)	22,60
Stahlrohr (Ø 27 mm)	1500	SLS20-1500	15,90
	2000	SLS20-2000	17,40
	2500	SLS20-2500	22,60

\*) Diese Modelle sind jeweils erst ab 108 Stück lieferbar!

Bitte beachten Sie, dass die Schneeleitstäbe nur in Verpackungseinheiten zu 12 Stück geliefert werden.

**Schneefangzaun mit eingewebten Polyesterstäben**



- geringes Gewicht
- schnell aufstellbar
- einfaches Umsetzen
- keine Stabmontage erforderlich
- Abspannungen sind längenverstellbar
- Gewirke und Stäbe UV-beständig
- hohe Lebensdauer
- glasfaserverstärkte Polyester-Aufstellstäbe fest mit dem Netz verbunden

Zaunlänge: 50 m  
 Zaunhöhe: 1,10 m  
 Stababstand: 2,50 m  
 Stabstärke: 12 mm  
 Anzahl der Stäbe: 12  
 Zubehör: 21 Doppel-Abspannseile und 42 Erdanker  
 Gewicht: ca. 15 kg  
 Gesamtgewicht: ca. 40 kg inklusive Erdanker  
 Farbe: grün

Schneefangzaun:	1218,80 SFZ50-0000
Erdanker-Ziehgerät: Unsere Empfehlung, speziell für eine zaunschonende Demontage entwickelt.	261,80 SFZ00-0010

Bei Abnahme von größeren Mengen Preise bitte anfragen

**Winterdienst - Schild**

aus 3 mm Aluminium-Blech, mit refl. Folie RA 2, laut DIN 30710

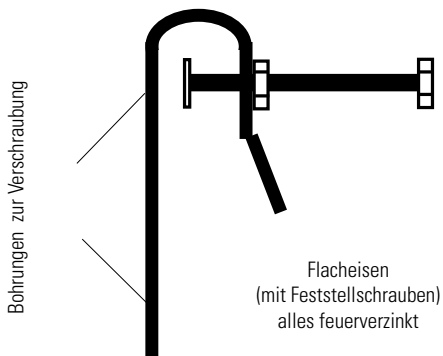

	reflekt. Folie RA 2	
423 x 2346 mm	WD 423234632	328,00
546 x 1500 mm	WD 564150032	280,00
564 x 1900 mm	WD 564190032	318,00
Einhängebügel	WDS00-0010	39,10

Einfach und problemlos lässt sich ein Winterdienstschild an der Ladebordwand anbringen. Das Schild wird außen auf dem Einhängebügel mittels Schrauben in den dafür vorgesehenen Bohrungen verschraubt. Danach wird der gesamte Bügel an die Ladebordwand eingehängt und mit der Feststellschraube arretiert. So lässt sich auch mit wenigen Handgriffen das Schild zusammen mit dem Bügel an einem anderen Auto befestigen. Fertig!

## Sockel-Leitpfosten: 1,20 m lang (Wandstärke 3 mm, unten offen)



		ohne Aussteifung	mit Rohraussteifung Länge 0,75 m	mit Profilaussteifung Länge 0,75 m
doppelseitig, verspiegelte Reflektoren	weiß	21,00 LP 1112110	25,40 LP 1112110-R	29,00 LP 1112110-P
	gelb	21,00 LP 1112210	25,40 LP 1112210-R	29,00 LP 1112210-P
einseitig, runde, verspiegelte Reflektoren	weiß	auf Anfrage LP 1112120	auf Anfrage LP 1112120-R	auf Anfrage LP 1112120-P
	gelb	auf Anfrage LP 1112220	auf Anfrage LP 1112220-R	auf Anfrage LP 1112220-P
einseitig, lange, verspiegelte Reflektoren	weiß	auf Anfrage LP 1112130	auf Anfrage LP 1112130-R	auf Anfrage LP 1112130-P
	gelb	auf Anfrage LP 1112230	auf Anfrage LP 1112230-R	auf Anfrage LP 1112230-P
ohne Reflektoren		auf Anfrage LP 1111000	auf Anfrage LP 1111000-R	auf Anfrage LP 1111000-P

Die Sockel-Leitpfosten sind wahlweise auch mit Rohr- oder Profilaussteifung lieferbar:



Metalleinschlagssockel mit T-Eisen	LP200-0050	19,10 EUR
Kunststoffeingrabssockel, groß	LP200-0060	7,20 EUR

## Eingrab-Leitpfosten: 1,60 m lang (Wandstärke 3 mm, unten offen)

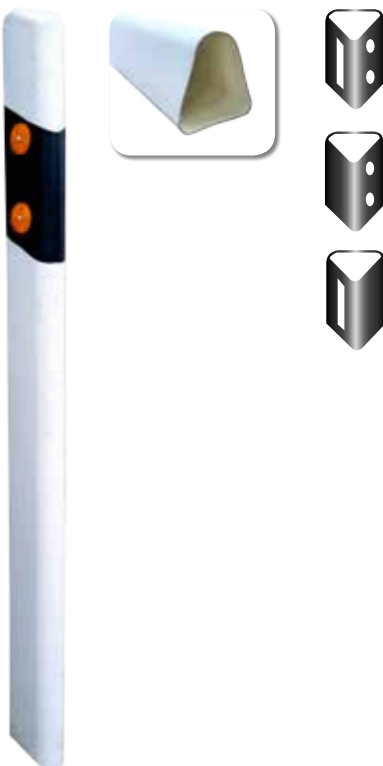

		ohne Aussteifung	mit Rohraussteifung Länge 1,00 m	mit Profilaussteifung Länge 1,00 m
doppelseitig, verspiegelte Reflektoren	weiß	23,80 LP 3112110	29,60 LP 3112110-R	31,80 LP 3112110-P
	gelb	23,80 LP 3112210	29,60 LP 3112210-R	31,80 LP 3112210-P
einseitig, runde, verspiegelte Reflektoren	weiß	auf Anfrage LP 3112120	auf Anfrage LP 3112120-R	auf Anfrage LP 3112120-P
	gelb	auf Anfrage LP 3112220	auf Anfrage LP 3112220-R	auf Anfrage LP 3112220-P
einseitig, lange, verspiegelte Reflektoren	weiß	auf Anfrage LP 3112130	auf Anfrage LP 3112130-R	auf Anfrage LP 3112130-P
	gelb	auf Anfrage LP 3112230	auf Anfrage LP 3112230-R	auf Anfrage LP 3112230-P
ohne Reflektoren		auf Anfrage LP 3111000	auf Anfrage LP 3111000-R	auf Anfrage LP 3111000-P

Die Eingrab-Leitpfosten sind wahlweise auch mit Rohr- oder Profilaussteifung lieferbar:

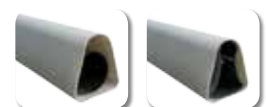

**Abscher-Leitpfosten 1,05m lang (komplett mit Keil- und Abreißlasche)**

Abscher-Leitpfosten sind auf lange Sicht gesehen immer noch die kostengünstigste Variante, da sie auch nach mehrmaligem Überfahren wieder verwendet werden können (und zwar bis zu 50 Mal).



		ohne Aussteifung	mit Rohraussteifung Länge 0,75 m	mit Profilaussteifung Länge 0,75 m
doppelseitig, verspiegelte Reflektoren	weiß	46,00	50,30	53,00
		LP 5112110	LP 5112110-R	LP 5112110-P
ohne Reflektoren	gelb	46,00	50,30	53,00
		LP 5112210	LP 5112210-R	LP 5112210-P
ohne Reflektoren		auf Anfrage	auf Anfrage	auf Anfrage
		LP 5111000	LP 5111000-R	LP 5111000-P

Die Abscher-Leitpfosten sind wahlweise auch mit Rohr- oder Profilaussteifung lieferbar:



Sockel für Abscherleitpfosten	LPZ00-0200	18,90
-------------------------------	------------	-------

**Schutzplanken-Leitpfosten 0,55m lang (mit Tempergusshalterung)**

für alle Schutzplanken-Typen ESP, DSP, EDSP, DDSP und Super-Rail. Die Montage am Holm ist an jeder beliebigen Stelle der Schutzplanke möglich.

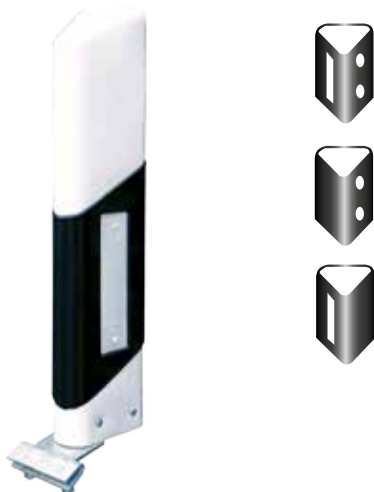

doppelseitig, verspiegelte Reflektoren	weiß	LP 4112110	28,40
	gelb	LP 4112210	28,40
einseitig, runde, verspiegelte Reflektoren	weiß	LP 4112120	auf Anfrage
	gelb	LP 4112220	auf Anfrage
einseitig, lange, verspiegelte Reflektoren	weiß	LP 4112130	auf Anfrage
	gelb	LP 4112230	auf Anfrage
ohne Reflektoren	-	LP 4111000	auf Anfrage



## Reflektoren für Leitpfosten (verspiegelt)

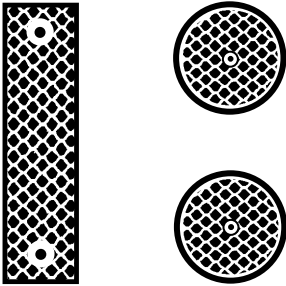

		Preis pro Stück	
lang 40 mm x 180 mm (VPE 100 Stk)	weiß	LPZ0002130	2,00
	gelb	LPZ0002230	2,00
rund Ø 60 mm (VPE 200 Stk)	weiß	LPZ0002120	1,00
	gelb	LPZ0002220	1,00

## Leitpfostenzubehör

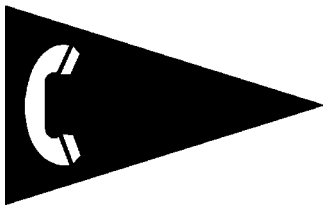

Folienaufkleber „Pfeilzeichen mit Telefon-Symbol“	LPZ00-0100	1,10
Nietgerät für Reflektorenbefestigung	LPZ00-0040	143,70
Kunststoffspreizniete 5,5 x 17,5 mm; weiß	LPZ00-0030	0,20



Nietgerät mit Kunststoffspreiznieten



Gras-Stopp-Platte (rund, Ø 500 mm)	LPZ00-0091	7,40
------------------------------------	------------	------

WENIGER ALS 5,00 €!

# HALBKREISREFLEKTOR

## HELFEN SIE MIT, WILDTIERUNFÄLLE ZU VERMEIDEN!

- + CA. 70% RÜCKGANG VON WILDTIERUNFÄLLEN\*
- + KEINE GEWÖHNUNGSEFFEKTE\*\*
- + KONZIPIERT FÜR VERBAUUNG IM STRASSENVERKEHR
- + SPLITTERFESTES MATERIAL
- + RETROREFLEKTIERENDE FOLIE
- + GERINGER MONTAGEAUFWAND
- + FÖRDER-/ZUSCHUSSFÄHIG

\* 73% WENIGER NÄCHTLICHE WILDTIERUNFÄLLE (ANHAND VON ZÄHLUNGEN VON REVIERMEISTERN; EINZELKUNDENFEEDBACK)

\*\* 63% RÜCKGANG (REHWILD; STUDIE, INSTITUT FÜR WILDBIOLOGIE GÖTTINGEN, DRESDEN)



- Der Halbkreis-Reflektor ist seit 2001 erfolgreich bei Anwendern im In- und Ausland im Einsatz
- mit blauer reflektierender Folie RA3
- Er leuchtet in einem Abstrahlwinkel von 1,5° am Straßenrand entlang, dadurch bildet sich ein für Wildtiere sichtbarer Zaun
- Durch die besondere Wölbung strahlt das Licht, welches durch die Fortbewegung eines Fahrzeuges stets in Bewegung ist, zusätzlich auch zur Seite
- Das Wild kann einen angeleuchteten Reflektor aus allen Richtungen wahrnehmen, ohne dass ein Spiegeleffekt benötigt wird
- Der Halbkreis-Reflektor passt an jeden Leitpfosten (unabhängig vom Hersteller) und behindert die Straßenmeisterei nicht bei der Reinigung des Pfostens durch seitliches Überstehen

LPZ00-0114

Preis auf Anfrage

## LEITELEMENTE AUS RECYCLINGMATERIAL



Die Verkehrsinseln bestehen aus Recycling-Kunststoff und sind massiv. Die Beschichtung erfolgt im umweltfreundlichen Flammsspritzverfahren. Standardoberflächenfarbe ist hell-anthrazit, der Rand wird weiß beschichtet und reflektierend abgeperlt.

Pro Element sind 4 Bodenverankerungen erforderlich. Die Klemmhülse wird in der vorhandenen Aussparung (im Rundteil) montiert und dient zur Aufnahme eines Schilderpfostens Ø 60 mm.

Verkehrsinsel:  
Form 1 - Rundteil  
Form 2 - Rechteckteil  
Breiten: 2,00 m, 1,60 m, 1,00 m



Die Verschwenkungs- und Beruhigungsinseln bestehen aus Recycling-Kunststoff und sind massiv. Die Beschichtung erfolgt im umweltfreundlichen Flammsspritzverfahren. Standardoberflächenfarbe ist hellanthrazit, der Rand wird weiß beschichtet und reflektierend abgeperlt.

Pro Element sind 4 Bodenverankerungen erforderlich. Die Klemmhülse wird in der vorhandenen Aussparung montiert und dient zur Aufnahme eines Schilderpfostens Ø 60 mm. Der Ralentilior - Warnkappe - mit richtungsweisender Signalfolie erhöht zusätzlich die Aufmerksamkeit.

Verschwenkungsinsel Breite 1,60 m:  
Typ 1 - links vorbeifahren, Länge 2,00 m  
Typ 2 - rechts vorbeifahren, Länge 2,00 m  
Typ 3 - Rechteckteil, Länge 1,00 m

Beruhigungsinsel Breite 0,80 m:  
Typ 1 - links vorbeifahren, Länge 2,00 m  
Typ 2 - rechts vorbeifahren, Länge 2,00 m  
Typ 3 - Rechteckteil, Länge 2,00 m



Leitsystem: Massive Elemente mit konusförmigem Ansatz auf der einen Seite, der beim Versetzen in die Aufnahme des Fußes auf der anderen Seite gesteckt wird. Durch dieses Steckprinzip ist das System standfest, jedes zweite Element sollte zusätzlich gegen Verschieben verdübelt werden. Die Beschilderung erfolgt mittels eines Rohraufsetzers und dem VZ 605, wahlweise Halteschuh mit flexibler Warnbake.

Ausführungsvarianten: unbeschichtet, lackiert, beschichtet  
Standardfarben: rot, weiß, lichtgrau

Leitelement, Höhe 0,50 m  
Version A, Länge 1,00 m  
Version B, Länge 0,75 m  
Anfangs-/ Endelement

Leitbord, Höhe 0,25 m  
Version A, Länge 1,00 m  
Version B, Länge 0,75 m  
Anfangs-/ Endbord





Mit vier Formteilen aus hochwertigem Recycling-Kunststoff lassen sich alle Arten von Verkehrsinseln als Fahrbahnteiler, am Fahrbahnrand oder als Kreismittelsinsel herstellen. Damit die Straßenentwässerung nicht geändert werden muss und das Oberflächenwasser problemlos abfließen kann, haben wir die Pflanzwinkel auf die "FüÙe gestellt".

Die Beschichtung erfolgt im umweltfreundlichen Flammsspritzverfahren. Standardfarben sind lichtgrau oder hellanthrazit, der obere gerade Bereich wird zusätzlich reflektierend abgeperlt.

Pflanzwinkel Typ 1, Länge 1,00 m  
Pflanzwinkel Typ 2, Länge 0,50 m  
Pflanzwinkel Typ 3, Länge 0,50 m  
Pflanzwinkel Typ 4, 90°-Winkel  
Bodenplatte 1000/500 mm



Die Bordsteinerhöhung besteht aus Recycling-Kunststoff und ist massiv. Pro Element sind 2 Bodenverankerungen erforderlich.

Ausführungsvarianten: unbeschichtet, lackiert, beschichtet  
Standardfarben: rot, weiß

Länge 0,75 m  
Höhe 0,15 m



Der Verkehrswächter aus massivem Recycling-Kunststoff besteht aus zwei Bauelementen:

- Grundplatte zur Montage auf der Fahrbahn, 3 Bodenverankerungen sind erforderlich
- Profilpfosten, Ø 300 oder 350 mm lieferbar, wird diebstahlsicher mit drei Schlossschrauben mit der Grundplatte verschraubt

Die Beschichtung erfolgt im umweltfreundlichen Flammsspritzverfahren. Standardfarbe ist hellanthrazit, der Rand der Grundplatte wird weiß beschichtet und reflektierend abgeperlt. Die Klemmhülse wird im Profilpfosten befestigt und dient zur Aufnahme eines Schilderpfostens Ø 60 mm.

A person is shown from the side, wearing a yellow shirt and shorts, painting a yellow zebra crossing on a road. The background is a bright yellow color with a diagonal line separating the road from a white area. The text is overlaid on the yellow background.

# STRASSEN- MARKIERUNG

UND WARNMARKIERUNG

Straßenmarkierungsfarbe .....	Seite 220
Thermoplastische Fahrbahnmarkierung .....	Seite 222
Warnmarkierung .....	Seite 224

[www.SW-BEUTHA.de](http://www.SW-BEUTHA.de)

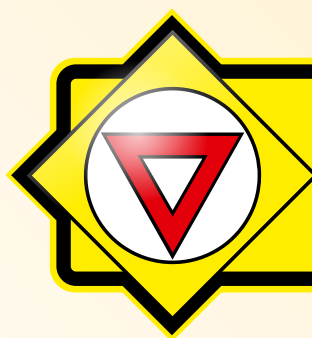

**SCHILDERWERK  
BEUTHA GmbH**



# STRASSENMARKIERUNGSFARBE

## Bodenmarkierungsgerät „STRIPER“



Bodenmarkierungsgerät,  
einstellbar von 30 bis 100 mm.

DFS10 3000

270,30

## Markierungsfarbe „TRAFFIC SUPER STRIPE“ für dauerhafte Markierungen

Je Dose mit ca. 500 ml (Verpackungseinheit 12 Stk). Zum Einsatz mit obenstehendem Markierungsgerät.



	Preis pro Stück	
weiß	DFS20 W500	30,00
gelb	DFS20 G500	30,00
schwarz	DFS20 S500	30,00

## Baustellenmarkierer für kurzzeitige Markierungen

Dose mit ca. 500 ml (Verpackungseinheit 12 Stk). Per Hand und mit untenstehendem Markierstock verwendbar.



	Preis pro Stück	
weiß	DFS30 W500	12,40
gelb	DFS30 G500	12,40
rot	DFS30 R500	12,40

Die Farbe haftet mindestens für 3 Monate auf der Fahrbahn.

## Markierstock für Baustellenmarkierer „trig-a-cap“

Zum präzisen Markieren von langen Linien und Bögen mit exakter Linienführung. Dank des Markierstocks können langanhaltende Markierungen in aufrechter Haltung bequem durchgeführt werden. Der Markierstock ist äußerst flexibel einsetzbar. Durch Abmontieren des Rades können ebenfalls Punktmarkierungen oder kurze Strichmarkierungen komfortabel ausgeführt werden. Die Betätigung des Sprühventils erfolgt über den Hebel am Handgriff.



Markierstock trig-a-cap

DFS00 Z001

102,30

Weitere Markierungsgeräte und -farben auf Anfrage.



# SICHER ZU FUSS

## NICHT EINFACH NUR EIN STREIFEN

Die erste historisch gesicherte Aufbringung von zwölf Zebrastreifen fand am 8. Juli 1952 in München statt. Am 24. August 1953 führte der Gesetzgeber mit dem § 26 der Straßenverkehrsordnung (StVO) erstmalig die Fußgängerüberwege bundesweit ein. In Hamburg wurde die Neuigkeit "Dickstrichkette" genannt, das "Hamburger Abendblatt" reklamiert, in einer Kampagne den Begriff "Zebrastreifen" geprägt zu haben.



**SCHILDERWERK  
BEUTHA GmbH**











MIT SICHERHEIT ZIELFÜHREND

# THERMOPLASTISCHE FAHRBAHN-MARKIERUNG

(Lieferung nur in kompletten Verpackungseinheiten möglich)

Abbildung	Bezeichnung	Maße in mm	Farbe	Verp.-Einh.	Art.-Nr.	Preis/VPE
	Streifen	1000 x 100	weiß	30	SM01-1010W	200,60
		1000 x 120	weiß	25	SM01-1210W	183,60
		1000 x 150	weiß	20	SM01-1510W	193,50
		1000 x 250	weiß	10	SM01-2510W	154,60
		1000 x 300	weiß	10	SM01-3010W	185,80
		1000 x 500	weiß	5	SM01-5010W	155,00
		500 x 500	weiß	10	SM01-5005W	154,90
		500 x 120	weiß	50	SM01-5001W	189,60
		500 x 250	weiß	20	SM01-5002W	155,60
	Pfeil, geradeaus	1000	weiß	5	SM02-1000W	132,00
		2500	weiß	5	SM02-2500W	336,10
		2500	gelb	5	SM02-2500G	402,80
		5000	weiß	2	SM02-5000W	218,60
	Zusatz-Pfeil, links	2500	weiß	5	SM03L2500W	329,20
		5000	weiß	2	SM03L5000W	144,50
	Zusatz-Pfeil, rechts	2500	weiß	5	SM03R2500W	329,20
		5000	weiß	2	SM03R5000W	144,50
	Abbiege-Pfeil, links	2500	weiß	5	SM04L2500W	390,20
		5000	weiß	2	SM04L5000W	270,10
	Abbiege-Pfeil, rechts	2500	weiß	5	SM04R2500W	390,20
		5000	weiß	2	SM04R5000W	270,10
	Abbiege-Pfeil, links und rechts	5000	weiß	1	SM05-5000W	196,60
	Vorankündigungspfeil, links	5000	weiß	2	SM06L5000W	270,10
	Vorankündigungspfeil, rechts	5000	weiß	2	SM06R5000W	270,10
	Buchstaben	200 hoch	weiß	1	SM07-0200W	19,10
		300 hoch	weiß	1	SM07-0300W	22,30
		500 hoch	weiß	1	SM07-0500W	27,70
		1000 hoch	weiß	1	SM07-1000W	53,20
		1200 hoch	weiß	1	SM07-1200W	63,50
		1600 hoch	weiß	1	SM07-1600W	77,00
		2400 hoch	weiß	1	SM07-2500W	101,60
		3000 hoch	weiß	1	SM07-3000W	113,50
		4000 hoch	weiß	1	SM07-4000W	133,30
5000 hoch	weiß	1	SM07-5000W	171,40		
	Ziffern	200 hoch	weiß	1	SM08-0200W	19,10
		300 hoch	weiß	1	SM08-0300W	22,30
		500 hoch	weiß	1	SM08-0500W	27,70
		1000 hoch	weiß	1	SM08-1000W	53,20
		1200 hoch	weiß	1	SM08-1200W	63,50
		1600 hoch	weiß	1	SM08-1600W	77,00
		2400 hoch	weiß	1	SM08-2500W	101,60
		3000 hoch	weiß	1	SM08-3000W	113,50
		4000 hoch	weiß	1	SM08-4000W	133,30
5000 hoch	weiß	1	SM08-5000W	171,40		



Abbildung	Bezeichnung	Maße in mm	Farbe	Verp.-Einh.	Art.-Nr.	Preis/VPE
	Ziffern 30 (als Satz)	1600 hoch	weiß	1	SM51-1600W	150,10
		2400 hoch	weiß	1	SM51-2400W	198,00
		3000 hoch	weiß	1	SM51-3000W	221,20
		4000 hoch	weiß	1	SM51-4000W	259,90
	Buchstaben BUS (als Satz)	1000 hoch	weiß	1	SM61-1000W	155,50
		2400 hoch	weiß	1	SM61-2400W	297,00
		4000 hoch	weiß	1	SM61-4000W	389,80
	Dreiecke	500 x 600	weiß	25	SM09-0506W	227,90
		5000	weiß	1	SM09-5000W	291,60
	Radfahrer	700 x 500	weiß	5	SM10-0507W	200,10
		800 x 900	weiß	5	SM10-0809W	227,50
	Radfahrer-rechts	1300 x 1000	weiß	5	SM10R1013W	353,10
	Radfahrer-links	1300 x 1000	weiß	5	SM10L1013W	353,10
	Kinder	3000 x 1500	weiß	1	SM11-1530W	227,60
	Behinderte	1000 x 735	weiß	5	SM12-0710W	216,00
	"30" mit Kreis	Ø 2000	weiß	1	SM31-2200W	488,60
Beispiele: 	Dreieckige Verkehrszeichen	1000 x 1000		1	SM32-1010D	243,50
		2400 x 1200		1	SM32-1224D	447,30
		4000 x 2000		1	SM32-2040D	970,60
Beispiele: 	Runde Verkehrszeichen	Ø 600		2	SM33-0600R	333,40
		Ø 750		2	SM33-0750R	448,60
		Ø 1000		1	SM33-1000R	299,00
		Ø 2000		1	SM33-2000R	751,60
		3000 x 2000		1	SM33-2030R	1082,70
		4000 x 2000		1	SM33-2040R	1310,90
Beispiele: 	Viereckige Verkehrszeichen	900 x 600		2	SM34-0609V	466,00
		1200 x 2000		1	SM34-2012V	628,30
		2400 x 1200		1	SM34-1224V	709,20
		1000 x 1200		1	SM34-1210V	396,30
		2000 x 1200 (Z 325)		1	SM35-1220V	628,30
	Halt! Vorfahrt gewähren	Ø 2000		1	SM23-1220R	751,60
		Ø 2500		1	SM23-2500R	1112,40
Zubehör:	Nachstreumittel	20 kg/Sack			SM00-Z2010	68,20
	Primer			4 Liter	SM00-Z2030	86,00
	ChipFill® + Nachstreumittel	12 kg/Sack + 1kg/Sack		1	SM00-Z2093	172,60

WICHTIG: Bitte behandeln Sie das Material bei Temperaturen unter 10° Celsius besonders vorsichtig, bei niedrigen Temperaturen ist es weniger flexibel!  
Bei Verlegung in diesem Temperaturbereich übernimmt die Schilderwerk Beutha GmbH keine Haftung für Beschädigungen.

## Fahrzeug-Warnmarkierung, retroreflektierend, weiß/rot, Folie RA2 C, nach DIN 30710

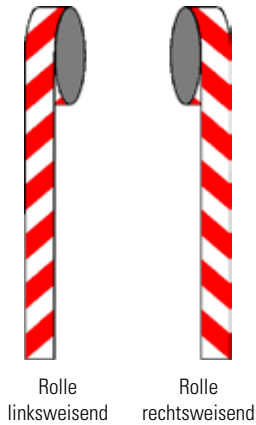

141 mm breit	linksweisend	Rasterstück 1128 mm lang (8 x 141 mm)	WM3L 14101	15,20
	linksweisend	1 Rolle 50,00 m	WM3L 14150	687,70
141 mm breit	rechtsweisend	Rasterstück 1128 mm lang (8 x 141 mm)	WM3R 14101	15,20
	rechtsweisend	1 Rolle 50,00 m	WM3R 14150	687,70
282 mm breit	linksweisend	Rasterstück 1128 mm lang (4 x 282 mm)	WM3L 28201	34,20
	linksweisend	1 Rolle 50,00 m	WM3L 28250	1375,30
282 mm breit	rechtsweisend	Rasterstück 1128 mm lang (4 x 282 mm)	WM3R 28201	34,20
	rechtsweisend	1 Rolle 50,00 m	WM3R 28250	1375,30
<b>Anwendungspakete Orafol:</b>				
141 mm breit	je 1 Rolle linksw. u. rechtsw. inkl. 1 ORAFOL Filzraketel	je Rolle: Format 141 mm x 9 m	WM3A 14109	307,90
282 mm breit	je 1 Rolle linksw. u. rechtsw. inkl. 1 ORAFOL Filzraketel	je Rolle: Format 282 mm x 9 m	WM3A 28209	615,80
<b>Anwendungspakete 3M:</b>				
141 mm breit	je 1 Rolle linksw. u. rechtsw.	9 m	WM1A 020093M	312,00
282 mm breit	je 1 Rolle linksw. u. rechtsw.	9 m	WM2A 020093M	600,00
<b>Kantenschutz (transparent) einzeln:</b>				
19 mm breit		Rolle 50,0 m (nur Rollenware)	WM1A 99950	46,90

Warnmarkierungen werden richtungsbezogen eingesetzt - daher ist auf die korrekte Anbringung bzw. Ausrichtung der Schraffen zu achten. Die Streifen verlaufen stets nach außen und unten.



In der DIN 30710 ist folgendes festgelegt: "Die Sicherheitskennzeichnung muss an der Vorder- und Rückseite mindestens aus je 8 Normflächen bestehen." Eine Normfläche ist ein Quadrat der Größe 141 x 141 mm, das diagonal in eine rote und eine weiße Hälfte unterteilt ist.



Die Anbringung einer einzelnen Normfläche ist unzulässig, die Trennung an Kanten von Fahrzeugteilen ist aber zulässig, wenn dies zum Gesamtbild positiv beiträgt. Die Normflächen werden zu Einzelflächen zusammengefügt. Eine Einzelfläche besteht aus zwei Normflächen, daraus ergibt sich eine Abmessung von 141 x 282 mm.



## KFZ-Warnmarkierung als Magnetstreifen nach DIN 30710, vollretroreflektierend, rot/weiß, Folie RA2 C



141 mm breit	linksweisend	Rasterstück 1128 mm lang (8 x 141 mm)	WM1L 02M01	38,90
	rechtsweisend	Rasterstück 1128 mm lang (8 x 141 mm)	WM1R 02M01	38,90
282 mm breit	linksweisend	Rasterstück 1128 mm lang (4 x 282 mm)	WM2L 02M01	77,70
	rechtsweisend	Rasterstück 1128 mm lang (4 x 282 mm)	WM2R 02M01	77,70

## Container-Warnmarkierung, Folie RA2 C, BAST-zertifiziert, nach DIN 67520 und 6171



1 Satz = 8 Folien (4 x linksw./ 4 x rechtsw.)	141/705 mm	WMC1 02008	48,60
---	------------	------------	-------

Zur Kennzeichnung von Containern nach StVO § 32 (1). Ein Satz Folien besteht aus 4 Zuschnitten linksweisend (141 x 705 mm) und 4 Zuschnitten rechtsweisend (141 x 705 mm).

LANFOR-Warnmarkierung nach DIN 11030, und TPESC A (für Anbau- u. angehängte Geräte an Landmaschinen und Traktoren)

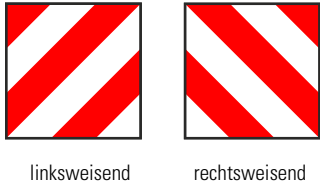

linksweisend rechtsweisend

Ausführung in Folie RA1A					
423 x 423 mm	links- oder rechtsweisend	Folie RA1 A	selbstklebende Folie	WM6LR42301	12,90
423 x 423 mm	links- oder rechtsweisend	Folie RA1 A	Alu, 2mm	WM6LR42321	37,80

LANFOR-Warnmarkierung nach ECE 104, Klasse F und TPESC B (für Anbau- u. angehängte Geräte an Landmaschinen und Traktoren)

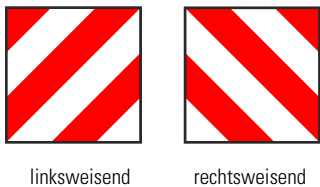

linksweisend rechtsweisend

Ausführung in Folie RA2C					
282 x 282 mm	links- oder rechtsweisend	Folie RA2 C	selbstklebende Folie	WM6LR28202	20,40
Es ist nur die aufgeführte Ausführung lieferbar!					

Parkwarntafel, bauartgeprüft, gemäß § 51c StVZO (nach TA 18b)



Ausführung in Folie RA3C, klappbar (mit Scharnier und Drehverschluss)					
285 x 285 mm	linksweisend	Folie RA3 C	Alu, klappbar	PW.00004	98,30
285 x 285 mm	rechtsweisend	Folie RA3 C	Alu, klappbar	PW.00005	98,30

Ausführung in Folie RA2B, starr oder klappbar (mit Drehverschluss)					
423 x 423 mm	links- oder rechtsweisend	Folie RA2 B	Alu, starr	PW.00001	144,50
423 x 423 mm	linksweisend	Folie RA2 B	Alu, klappbar	PW.00002	155,00
423 x 423 mm	rechtsweisend	Folie RA2 B	Alu, klappbar	PW.00003	155,00

Industrie-Warnmarkierung

Weiß-rote Reflexfolie RA1 A zur Kennzeichnung beweglicher Hindernisse im innerbetrieblichen Bereich gemäß DIN 4844.



50 mm bereit	linksweisend	Meter	WS3L 05001	3,30
		Rolle 25 m	WS3L 05025	73,90
	rechtsweisend	Meter	WS3R 05001	3,30
		Rolle 25 m	WS3R 05025	73,90
100 mm bereit	linksweisend	Meter	WS3L 10001	5,30
		Rolle 25 m	WS3L 10025	118,40
	rechtsweisend	Meter	WS3R 10001	5,30
		Rolle 25 m	WS3R 10025	118,40

Gelb-schwarze Reflexfolie RA1 A zur Kennzeichnung feststehender Hindernisse im innerbetrieblichen Bereich gemäß DIN 4844.



50 mm bereit	linksweisend	Meter	WS9L 05001	3,30
		Rolle 25 m	WS9L 05025	73,90
	rechtsweisend	Meter	WS9R 05001	3,30
		Rolle 25 m	WS9R 05025	73,90
100 mm bereit	linksweisend	Meter	WS9L 10001	5,30
		Rolle 25 m	WS9L 10025	118,40
	rechtsweisend	Meter	WS9R 10001	5,30
		Rolle 25 m	WS9R 10025	118,40





WARN- UND  
ABSPERR-  
EINRICHTUNGEN  
UND SIGNALANLAGEN

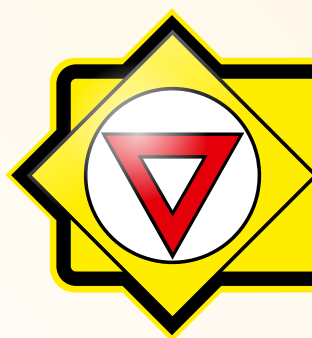



## Warnleuchte "Future"

- mit doppel- oder einseitigem Lichtaustritt (LED), Leuchtenkopf 180 mm Ø (Verpackungseinheit 12 Stk)
- Befestigung mit Lampenhalter sowie zum Aufstecken und Verschrauben (40 x 40 mm oder Ø 42 mm Stutzen)
- Betrieb mit zwei oder auch einer Batterie möglich; Batterie nicht im Lieferumfang enthalten

BAST  
geprüft



Lampenschlüssel



Lampenwerkzeug

		Preis pro Stück	
doppels. Lichtaustritt gelb	Prüf-Nr. V4-27-2003	LBLFLDG	60,20
doppels. Lichtaustritt rot	ohne Prüf-Nr.	LBLFLDR	60,20
eins. Lichtaustritt rot	Prüf-Nr. V4-31-2003	LBLFLER	60,50
Lampenschlüssel		LWNLN10	5,20
Lampenwerkzeug (mit versenkbarem Stift und Inbusschlüssel)		LBLFLZ1	10,10

Hinweis: Warnleuchten mit roter Optik sind grundsätzlich nur mit einseitigem (WL1) Lichtaustritt zulässig.

## TL Leitbake (D) „Future“ (mit Universal Drehadapter)

- mit austauschbarem Drehadapter
- lange Lebensdauer dank hochwertiger Verarbeitung
- ausgestattet mit retroreflektierender Folie, mit Schraffen- oder Pfeilfolie lieferbar
- erfordert TL-Fußplatte

BAST  
geprüft

BAST-Prüf-Nr.: 02 2K 15



mit Schraffenfolie:			
doppelseitig nach Zeichen 605-40	Folie RA 1	BSBFD13	92,50
doppelseitig nach Zeichen 605-40	Folie RA 2	BSBFD23	136,20
mit Pfeilfolie:			
doppelseitig nach Zeichen 605-42	Folie RA 1	BSBFD13P	92,50
doppelseitig nach Zeichen 605-42	Folie RA 2	BSBFD23P	136,20

## Drehadapter

aus hochschlagfestem PA, Drehadapter Außenteil für Fußplatte



BAST  
geprüft

		FPTZ001	17,70
--	--	---------	-------

## TL Fußplatte Typ MB TL 92

- aus Recyclingmaterial, Gewicht ca. 28 kg, Farbe schwarz, stapelbar (36 Stk. pro Palette)
- mit Drehadapter
- integriertes Batteriefach zur Aufnahme für Batterie oder Akku (stehend)
- Abmessung: 800 x 400 x 120 mm

BAST  
geprüft

		Preis pro Stück	
		FPTL92D	47,60



Passende Batterien  
finden Sie auf Seite 233.



Das passende Transportgestell  
finden Sie auf Seite 256.



Dieses Leitbakensystem ist in nachfolgender Kombination mit der Prüfnummer 02 2K 15 zugelassen:

TL Warnleuchte "Future"

TL Leitbake (D) "Future" (mit Universal Drehadapter)

TL Fußplatte Typ MB TL 92



**TL Bakenleuchte BakoLight LED „Nordic“**



- hochwertige Leuchtdioden mit nahezu unbegrenzter Lebensdauer, Linsendurchmesser 200 mm, Blink-/ Dauerlicht (Verpackungseinheit 10 Stk)
- Dämmerungsautomatik und Betriebsbereitschaftsanzeige
- Batterie in das Leuchtgehäuse integriert (daher keine Kabelverbindung), nur eine Batterie notwendig (6 V)
- schnelle Montage am Bakenystem, einfache Befestigung an Absperrschranken mit fest montierter Bügelschelle (bis 50 mm Rohrdurchmesser)
- Lieferung erfolgt ohne Bügelschelle und Batterie



		Preis pro Stück	
zweiseitig, gelb	Prüf-Nr. V4-02-2004	LBLBLL1	58,10
einseitig, rot	Prüf-Nr. V4-02-2004	LBLBLL2	58,10
Schlüssel für BakoLight		LBLBLLS	5,80
Bügelschelle für TL Bakenleuchte		LBL Z01	4,50



Schlüssel



Bügelschelle



Batteriewechsel

**TL Leitbake „Nordic“**



- Auswechselbares Aluminium-Standrohr, 40 x 40 mm,
- ausgestattet mit retroreflektierender Folie, mit Schraffen- oder Pfeilfolie lieferbar
- erfordert TL-Fußplatte, (siehe TL 56 K1 unten)

BAST-Prüf-Nr.: 2000 2K 011



mit Schraffenfolie:			
doppelseitig nach Zeichen 605-40	Folie RA 1	BSBN103	86,30
doppelseitig nach Zeichen 605-40	Folie RA 2	BSBN203	148,20
mit Pfeilfolie:			
doppelseitig nach Zeichen 605-42	Folie RA 1	BSBN103P	91,20
doppelseitig nach Zeichen 605-42	Folie RA 2	BSBN203P	148,20

**TL Fußplatte (Typ TL 56 K1) „Nordic“**



- aus Recyclingmaterial, Gewicht ca. 28,5 kg, Farbe schwarz, stapelbar (30 Stk pro Palette)
- integriertes Batteriefach zur Aufnahme für Batterie oder Akku (liegend)
- Abmessung: 895 x 440 x 115 mm
- zur Aufstellung von o.g. Leitbake, mobilen Verkehrszeichen und Absturzsicherungen



Passende Batterien  
finden Sie auf Seite 233.

		Preis pro Stück	
		FPT8944	41,30



Das passende Transportgestell  
finden Sie auf Seite 256.



Dieses Leitbakensystem ist in nachfolgender Kombination mit der Prüfnummer 2000 2K 01 zugelassen:

TL Bakenleuchte "BakoLight"

TL Leitbake

TL Fußplatte Typ TL 56 K1

# WARN- UND ABSPERREINRICHTUNGEN, SIGNALANLAGEN

## Warnlichtbake im Alform-Rahmen, 2500 x 500

Die Warnlichtbake ist mit einer 2-fach bzw. 3-fach Warnlichtanlage bestückt. Die Lieferung erfolgt inkl. Schellen für die Montage an einem Pfosten Ø 76 mm.

Bei Netzbetrieb (230 V) befindet sich auf der Rückseite ein Anschlusskasten. Im Akku-Betrieb wird ein Akku-Kasten benötigt, der über eine Steckverbindung mit der Warnlichtbake verbunden ist.

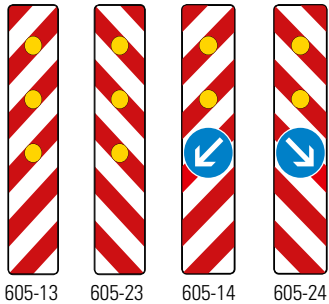

Akkukasten

Ausführung Folie RA1	Netzbetrieb		Akku-Betrieb	
Nach Zeichen 605-13 (ohne Zeichen 222-10):	WBL 011	2604,10	WBLM011	auf Anfrage
Nach Zeichen 605-23 (ohne Zeichen 222):	WBR 011	2604,10	WBRM011	auf Anfrage
Nach Zeichen 605-14 (mit Zeichen 222-10):	WBL 021	2119,70	WBLM021	auf Anfrage
Nach Zeichen 605-24 (mit Zeichen 222):	WBR 021	2119,70	WBRM021	auf Anfrage
Ausführung Folie RA2				
Nach Zeichen 605-13 (ohne Zeichen 222-10):	WBL 012	2704,00	WBLM012	auf Anfrage
Nach Zeichen 605-23 (ohne Zeichen 222):	WBR 012	2704,00	WBRM012	auf Anfrage
Nach Zeichen 605-14 (mit Zeichen 222-10):	WBL 022	2219,90	WBLM022	auf Anfrage
Nach Zeichen 605-24 (mit Zeichen 222):	WBR 022	2219,90	WBRM022	auf Anfrage
Ausführung Folie RA3				
Nach Zeichen 605-13 (ohne Zeichen 222-10):	WBL 013	2830,60	WBLM013	auf Anfrage
Nach Zeichen 605-23 (ohne Zeichen 222):	WBR 013	2830,60	WBRM013	auf Anfrage
Nach Zeichen 605-14 (mit Zeichen 222-10):	WBL 023	2324,60	WBLM023	auf Anfrage
Nach Zeichen 605-24 (mit Zeichen 222):	WBR 023	2324,60	WBRM023	auf Anfrage

## TL Warnleuchte EURO-NITRA-LED

- hochwertige Leuchtdioden mit nahezu unbegrenzter Lebensdauer, Linsendurchmesser 190 mm (Verpackungseinheit 12 Stk)
- Leuchtenkopf drehbar, Blink-/ Dauerlicht; mit Dämmerungsautomatik
- schneller und einfacher Batteriewechsel, ohne die Leuchte abzunehmen, Betrieb mit 2 Stück 6 V Batterie
- sichere Befestigung an Absperrschranken mit fest montierter Bügelschelle, Öse zum Tragen
- Batterie nicht im Lieferumfang enthalten



		Preis pro Stück	
einseitig, rot	Prüf-Nr. V4-117-2004	LWNL2ER	36,40
zweiseitig, rot	nicht geprüft	LWNL2OR	36,40
zweiseitig, gelb	Prüf-Nr. V4-80-2004	LWNL2OG	36,40
Schlüssel für Warnleuchte		LWNLN10	5,20



Schlüssel



Bügelchelle



Batteriewechsel



## TL Vorwarnleuchte Multi-Light 340 LED L9H

- zur Vorwarnung von Gefahrenstellen und Baustellen
- mit vier Super-LED
- Linsendurchmesser 340 mm
- automatische Tag-/ Nachtanpassung, umschaltbar auf Dämmerungsschalter
- 5 m Anschlusskabel mit Akkuclips
- mit Bügelschelle bis 82 mm Rohr-Ø
- Blink-/ Blitzfrequenz: 60 Bl./Minute
- Prüf-Nr. V4-59-2011
- Akku nicht im Lieferumfang enthalten

Ausführung mit 12/24 V	LVL 301	738,60
Ausführung mit 230 V	LVL 302	1085,70
Akkubehälter, verschließbar, für Akkus 12 V bis 230 Ah	LVL Z01	412,80



mit Bügelschelle



Akkubehälter





**TL Zweifach-Lichtwarnanlage Multi-Light 220 LED L8H**



- zur Montage an Service- und Wartungsfahrzeugen sowie zur Vorwarnung vor Baustellen und Gefahrenstellen
- jede Leuchte mit nur einer LED, Linsendurchmesser 220 mm
- mit automatischer Tag-/ Nachtanpassung, umschaltbar auf Dämmerungsschalter
- bestehend aus 1 Steuerleuchte und 1 Tochterleuchte, Kabellänge zwischen den Leuchten ca. 3 m
- 5 m Anschlusskabel mit Akkuclips
- Blink-/ Blitzfrequenz: 60 Bl./Minute
- Prüf-Nr. V4-54-2006
- Akku nicht im Lieferumfang enthalten



Ausführung mit 12/24 V	LVL 401	792,00
Akkubehälter, verschließbar, für Akkus 12 V bis 230 Ah	LVL Z01	412,80
Bügelschelle (bis 82 mm Rohrdurchmesser)	LVL Z02	12,60



Bügelschelle  
(Pro Anlage sind 2 Bügelschellen erforderlich.)



Akkubehälter

**Absturzsicherung „Future“**



aus HDPE, einseitig mit reflektierender Folie RA1 oder RA2, Ausführung mit angeblasenen Stützen zur sicheren Befestigung von Warnleuchten.  
Lieferung ohne Fußplatten.

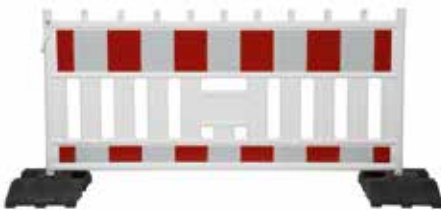

1000 x 1600 mm	Prüf-Nr. 20/01K	Folie RA 1	AASF160	222,70
	Prüf-Nr. 20/01K	Folie RA 2	AASF162	321,20
1000 x 2000 mm	Prüf-Nr. 20/02K	Folie RA 1	AASF200	230,60
	Prüf-Nr. 20/02K	Folie RA 2	AASF202	321,70

Das passende Transportgestell finden Sie auf Seite 257.

**Absturzsicherung „Nordic“**



aus HDPE, einseitig mit reflektierender Folie RA1 oder RA2, Ausführung mit fest angeblasenen Stützen zur sicheren Befestigung von Warnleuchten.  
Lieferung ohne Fußplatten.

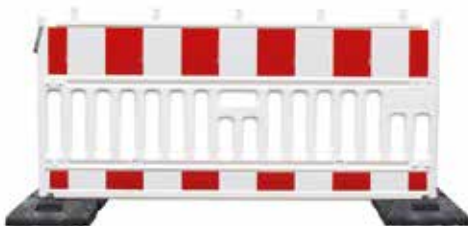

1000 x 2000 mm	Prüf-Nr. NI-180716	Folie RA 1	AASN200	219,70
	Prüf-Nr. NI-180716	Folie RA 2	AASN202	306,80

- durchgehende Standrohre aus verzinktem Stahl Ø 42 mm bis in den Stützen
- Nicht entfernbare Kundenprägung im Blaskörper auf Anfrage möglich
- stabiler Überwurfbügel aus verzinktem Stahl
- sicherer Transport und Stapelung durch Stapelnoppen

Das passende Transportgestell finden Sie auf Seite 257.

**Fußplatte Universal „K1“**

- bestehend aus Kunststoff-Recyclingmaterial, Farbe schwarz, Gewicht ca. 28,5 kg, stapelbar (36 Stk. pro Palette)
- Größe: 885 x 435 x 120 mm
- Einstecköffnungen in mm: 40 x 40, 60 x 60, Ø 43, 41 x 41 und 2 x Ø 45
- Batteriefach
- zur Aufstellung von mobilen Verkehrszeichen und Absturzsicherungen



		Preis pro Stück	
		FPU8040	30,30

Passende Batterien finden Sie auf Seite 233.



# WARN- UND ABSPERREINRICHTUNGEN, SIGNALANLAGEN

## TL-Leitkegel



Zweiteiliger Leitkegel: Bestehend aus einem geblasenen HD-PE-Kegelkörper und einem Fuß aus PVC-Recycling.  
Der Kegelkörper des zwei- und einteiligen Leitkegels ist am oberen Ende mit einer Griffmulde versehen.

Einteiliger Leitkegel: Kegeltülle und Kegelfuß sind ein Bauteil und aus einem Werkstoff hergestellt. Damit ist es nicht möglich, dass sich die Kegeltülle vom Kegelfuß löst.



zweiteiliger Leitkegel



einteiliger Leitkegel

Die einteiligen Leitkegel sind auf Anfrage optional auch in Gewichtsklasse II lieferbar.

zweiteilig, vollretroreflektierend mit Folie RA1 rot/weiß, Gew.-Kl. III:			
Höhe 500 mm		LKTL050	43,50
Höhe 750 mm		LKTL075	82,90
zweiteilig, vollretroreflektierend mit Folie RA2 rot/weiß, Gew.-Kl. III:			
Höhe 500 mm		LKTLB50	75,50
Höhe 750 mm		LKTLB75	122,30
einteilig, vollretroreflektierend mit Folie RA1 rot/weiß, Gew.-Kl. III:			
Höhe 500 mm		LKTL050	88,30
Höhe 750 mm		LKTL075	109,40
einteilig, vollretroreflektierend mit Folie RA2 rot/weiß, Gew.-Kl. III:			
Höhe 750 mm		LKTL075	141,30

## Leitkegel

Der Kegelkörper ist tagesleuchtend und wird im Spritzgussverfahren aus Weich-PVC (mit gebundenen Weichmachern ohne meldepflichtige toxische Stoffe) hergestellt. Dieser Leitkegel wird mit einer leichteren Wandstärke im oberen Bereich des Kegels gefertigt und erreicht damit eine noch höhere Flexibilität. Der Schwerpunkt ist in den Fußbereich verlagert, dadurch wird die Standsicherheit erhöht.



Höhe 320 mm, nichtreflektierend		LK0 030	11,10
Höhe 500 mm, nichtreflektierend		LK0 050	20,90
Höhe 750 mm, nichtreflektierend		LK0 075	59,70

## Leitkelleuchte 200 LED-Blitz Typ 620-LK



- zum Einbau in Leitkegel 750 mm, komplette Leuchte fest mit dem Leitkegel verbunden
- Linsendurchmesser 200 mm
- hohe Blitzintensität, mit automatischer Tag-/Nachtanpassung
- für den Betrieb mit 4 Batterien, erhöhte Standfestigkeit durch das Gewicht der Batterien
- Batterie nicht im Lieferumfang enthalten

einseitig gelb	Prüf-Nr. V3-014-2016	LLKLE00	662,10
zweiseitig gelb	nicht geprüft	LLKLZ00	662,10

## Warnleuchte „Future Blitz“ / „Nordic“ für Leitkegel

- mit doppel- oder einseitigem Lichtaustritt (LED), mit Blitz-Elektronik, Leuchtenkopf Ø 180 mm bzw. 200 mm
- Befestigung mit Lampenhalter sowie zum Aufstecken und Verschrauben (40 x 40 mm oder Ø 42 mm Stutzen)
- Betrieb mit zwei oder auch einer Batterie möglich, Batterie nicht im Lieferumfang enthalten

Leitkelleuchte „Future Blitz“ (für 2 Batterien)		
Leitkelleuchte	Leitkegeladapter Oberteil	Leitkegeladapter Unterteil
Leitkelleuchte „Nordic“ (für 1 Batterie)		
Leitkelleuchte	Leitkegeladapter Oberteil	Leitkegeladapter Unterteil

### „Future Blitz“

doppels. Lichtaustritt gelb	LBLFBEG	249,50
eins. Lichtaustritt gelb	LBLFBDG	248,20
Zubehör:		
Leitkegel-Adapter (komplett Ober- und Unterteil)	LKZ 030	49,60

### „Nordic“

einseitig Lichtaustritt gelb	LBLNBEG	219,90
Zubehör:		
Leitkegel-Adapter (komplett Ober- und Unterteil)	LKZ 040	50,40

Hinweis: In Verbindung mit dem Leitkegel-Adapter kann diese Warnleuchte auf Leitkegel montiert werden. Allerdings hat die Kombination keine BAST-Zulassung.



### Handleuchte

Handleuchte mit starker Leuchtkraft (mit 13 LED), praktische Form, aus schlagfestem Kunststoff, betriebsbereit mit einer 6 V-Batterie (Lieferung ohne Batterie).



		LHS 103	20,30
--	--	---------	-------

### Batterie Typ 800

Trockenbatterie Premium 800 (6 V, 7 - 9 Ah) ist eine umweltschonende Batterie ohne Quecksilber und ohne Cadmium, mit guten Wintereigenschaften. Betriebszeit (z. B. Nitra-LED mit 2 Batterien) bis zu 3400 Stunden Blinklicht oder bis zu 850 Stunden Dauerlicht. Abmessung: 67 x 98 x 67 mm (Verpackungseinheit 20 Stk).



		Preis pro Stück	
		LBSA007	4,00

### Hochleistungsbatterie Konstant

Luftsauerstoff-Batterie mit 4-facher (Konstant 25) bzw. 7-facher (Konstant 45) Kapazität gegenüber Standardbatterien und damit besonders lange Betriebszeit, konstante Entladungskurve und dadurch gleichbleibende Helligkeit der Warnleuchten. Kältefest bis - 25°C, quecksilber- und cadmiumfrei. Abmessung: 67 x 98 x 67 mm (Verpackungseinheit 12 Stk).



		Preis pro Stück	
Konstant 25, 6 V, 25 - 28 Ah		LBLS025	23,00
Konstant 45, 6 V, 45 - 50 Ah		LBLS040	30,20

### Hochleistungsbatterie Konstant 111

Für Kabel-Bakenleuchten, Abmessung: 160 x 75 x 130 mm, Betriebsdauer ca. 1550 Stunden Dauerlicht



Konstant 111, 6 V, 120 Ah		LBLS120	78,50
---------------------------	--	---------	-------

### Batteriebox Universal

Verwendbar für alle Batterieleuchten mit Steckanschluss, passend für 2 x 6 V-Batterien der Abmessung 67 x 98 x 67 mm. Lieferung ohne Batterien. Maße der Batteriebox: 160 x 75 x 140 mm ( L x B x H )



		LBBU006	29,60
--	--	---------	-------



Fußplatte Kombi rund, silber



Öffnungen: 60 x 60 mm, 40 x 40 mm  
2x Langloch D = 80 x 43 mm;  
1x Rundloch D = 43 mm;  
1x Rundloch D = 20 mm

Gewicht: 25 kg  
Material: Recycling  
Abmessung: D = 500 mm x 135 mm

		FPR 450	73,20
--	--	---------	-------

Reduzierstück



60 x 60 mm auf 40 x 40 mm

		FRK6060	7,20
--	--	---------	------

Erdanker



feuerverzinkt, zur praktischen Aufnahme von Verkehrszeichen mittels Schaftrohr 40 x 40 mm.  
Der Erdanker wird in den Boden eingeschlagen und das Schaftrohr einfach eingesteckt.

		ERS4040	102,90
--	--	---------	--------

Schaftrohr

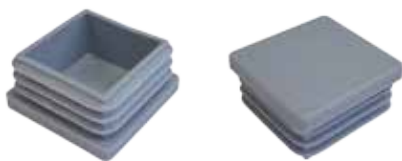

Kunststoff-Abdeckkappe für Schaftrohr

Stahl, feuerverzinkt, 40 x 40 mm:		
1300 mm	RS 1300	17,20
2000 mm	RS 2000	26,40
2500 mm	RS 2500	33,00
3000 mm	RS 3000	39,60
Stahl, feuerverzinkt, 60 x 60 mm		
3000 mm WS 2,0 mm	RS 3001	110,10
3500 mm WS 3,0 mm	RS 3501	168,60
Aluminium, 40 x 40 mm:		
1350 mm	SA 1350	12,40
2000 mm	SA 2000	18,30
2325 mm	SA 2325	21,30
2500 mm	SA 2500	22,90
3000 mm	SA 3000	27,50
3500 mm	SA 3500	32,00
Kunststoff-Abdeckkappe 40 x 40 zum Einstecken in Schaftrohr für WS 1,5 - 2 mm, Farbe grau	KA4040201	1,00
Kunststoff-Abdeckkappe 60 x 60	KA6060201	1,00

### T-Einschlagpfosten

aus Stahl, feuerverzinkt, Schaftrohr Ø 42 mm, mit angeschweißter Einschlagspitze. Klemmschellen für Schilder- und Fahnenhalter.  
Zur Aufnahme von zwei Verkehrszeichen. Ausziehbar von 2000 - 2900 mm, Gewicht ca. 9 kg. Lieferung ohne Verkehrszeichen.



ausziehbar von 2000-2900 mm, Gewicht ca. 9 kg	EPF2900	134,80
ausziehbar von 2000-2750 mm, Gewicht ca. 8 kg	EPF2750	132,40

### Universalständer

aus Metall, für schnelle Absperrungen. Stapelbar, zur Aufnahme von Verkehrszeichen. Der kleine Ständer ist für die Aufnahme von z. B. einem Dreieck und einem Zusatzschild geeignet, beim höheren Ständer kann z. B. eine Ronde und ein Dreieck übereinander eingesteckt werden. Maximal können beim hohen Ständer drei Verkehrszeichen verwendet werden. Lieferung ohne Verkehrszeichen.



Höhe 900 mm für zwei Schilder	SUVS090	128,40
Höhe 1250 mm für drei Schilder	SUVS125	184,10

### Allzweck- und Vorwarnständer

- zusammenklappbar
- Eisen, verzinkt
- für Dreiecke bis max. 900 mm Seitenlänge
- oder ein rundes VZ (Ø 600 mm) mit einem Zusatzzeichen (max 412 x 750 mm)
- inkl. eines angeschweißten Lampenhalters für Baustellenlampen und einer Warnfahnenhalterung
- Gewicht 8,5 kg



	SWB 901	170,90
--	---------	--------



TL-Schilderstände City-Start, bis K4



Schilderstände\* aus Aluminium zur Aufnahme von einem 40x40-mm-Schaftrohr. Ideal für den innerörtlichen Einsatz bei beengten Platzverhältnissen. Innenmaß ca. 444 x 830 (Höhe 670) mm; Gewicht: ca. 4,5 kg.

\* Lieferung erfolgt ohne Fußplatten

Geprüft nach:  
TL-Aufstellvorrichtungen 97  
bis K1 mit 1 Fußplatte K1  
bis K2 mit 2 Fußplatten K1  
bis K3 mit 3 Fußplatten K1  
bis K4 mit 4 Fußplatten K1

Schilderstände Aluminium bis K4	SSS0210	143,70
---------------------------------	---------	--------

TL-Schilderstände Klapp kompakt, bis K6 inkl. Sicherungsbügel



Ansicht mit Fußplatte



Klappbarer, handlicher Schilderstände\* aus Aluminium zur Aufnahme von einem 40x40-mm-Schaftrohr. Zur schnellen Schilderaufstellung an (Tages-) Baustellen. Ideal für den Transport im Service-Fahrzeug. Innenmaß: 458 x 910 mm, Transportmaß: 475 x 1170 (Höhe 165) mm, Höhe aufgestellt 970 mm; Gewicht: ca. 16 kg.

\* Lieferung erfolgt ohne Fußplatten

Geprüft nach:  
TL-Aufstellvorrichtungen 97  
bis K3 mit 2 Fußplatten K1  
bis K4 mit 3 Fußplatten K1  
bis K5 mit 4 Fußplatten K1  
bis K6 mit 5 Fußplatten K1

Schilderstände Aluminium bis K6	SSS0220	514,90
---------------------------------	---------	--------

TL-Schilderstände 40 x 40 + 60 x 60, lange Ausführung, bis K9



Schilderstände\* aus Aluminium zur Aufnahme von 40 x 40 oder 60 x 60 mm Schaftrohr. Innenmaß je Seite: ca. 442 x 900 (Höhe 1000) mm, Gewicht: ca. 20 kg. Sicherungsbügel für Aluständer gemäß TL zur zusätzlichen Sicherung der Fußplatten erforderlich. Gewicht: ca. 2 kg.

\* Lieferung erfolgt ohne Fußplatten

Geprüft nach:  
TL-Aufstellvorrichtungen 97  
bis K5 mit 2 Fußplatten K1  
bis K8 mit 4 Fußplatten K1  
bis K9 mit 8 Fußplatten K1

Schilderstände Aluminium bis K9	SSS0230	479,00
Sicherungsbügel 2kg	SSSZ001	81,50

TL-Schilderstände 60 x 60, lange Ausführung, bis 2 x K9



Schilderstände\* aus Aluminium, für 60 x 60 mm Schaftrohr, mit umlaufendem Winkelrahmen zur Aufnahme von bis zu 16 Fußplatten K1. Ideal für Kabelüberspannungen und Aufstellung von Verkehrslenkungstafeln. Innenmaß je Seite: ca. 900 x 934 mm (Höhe 1000 mm), Gewicht ca. 34,5 kg.

Sicherungsbügel für Aluständer gemäß TL zur zusätzlichen Sicherung der Fußplatten erforderlich. Gewicht: ca. 2,8 kg.

\* Lieferung erfolgt ohne Fußplatten

Geprüft nach:  
TL-Aufstellvorrichtungen 97  
bis K9 mit 8 Fußplatten K1  
bis 2xK8 mit 12 Fußplatten K1  
bis 2xK9 mit 16 Fußplatten K1

Schilderstände Aluminium bis 2xK9	SSS0240	761,60
Sicherungsbügel 2,8 kg	SSSZ002	81,50

Befestigungsschelle für Hohlprofil  
60 x 60, leichte Bauart; Flachstahl  
40 x 5 mm; mit Klemmklötzen

Steglänge mm	Preis	Art.-Nr.
200	48,00	SS4 0606

Informationen zu Anforderungen von Aufstellvorrichtungen finden Sie auf Seite 14.

Weitere Informationen auf Seite 200.

## Schutzplankenhalter



aus Stahl, feuerverzinkt. Der Schutzplankenhalter wird in die vorhandenen Schlitz der Schutzplanken gesteckt und mit dem Keil fest verbunden. Er dient als Halterung für Schaftröhre 40 x 40 mm. Zusätzlich ist ein Schilderausleger für den Schutzplankenhalter sowie ein Einschlag-Stützfuß zur besseren Standfestigkeit des Schaftröhres lieferbar.

Schutzplankenhalter	SPH 000	187,60
Schilder-Ausleger	SPH 201	106,10
Einschlag-Stützfuß	SPH 202	56,60

## U-Schelle

aus hochschlagfestem Kunststoff, für die temporäre Beschilderung an Arbeitsstellen. Vorteil ist die einfache nachträgliche Befestigung von Zusatzschildern unter Verkehrszeichen.



	Preis pro Stück	
für Schaftröhre 40 x 40 mm und Ø 42 mm	US 0042	5,60
für Rohrfosten bis Ø 60 mm	US 0060	8,80
für Rohrfosten bis Ø 76 mm	US 0076	9,60

## Klemmschelle

aus hochschlagfestem Kunststoff, für die temporäre Beschilderung an Arbeitsstellen, passend für Schaftröhre 40 x 40 mm und Ø 42 mm (Verpackungseinheit 100 Stk).



Klemmschelle K0



Klemmschelle K1



Klemmschelle K2

	Preis pro Stück	
K0: mit Ösen und zum Öffnen	KS40424	6,40
K1: ohne Ösen	KS40420	3,90
K2: mit Ösen	KS40422	6,00

## Universalschelle

aus verzinktem Stahl, für die temporäre Beschilderung an Arbeitsstellen. Zum Einhängen von Absperrschranken 250 mm oder 500 mm Höhe, passend für Schaftröhre 40 x 40 mm und Ø 42 mm.



	Preis pro Stück	
ohne Ösen und ohne Zwischenblech	US 0251	2,70



## WARN- UND ABSPERREINRICHTUNGEN, SIGNALANLAGEN

### Universalklemmschelle

Modell "DUK", feuerverzinkt, zum Ankleben von Schildern an Verkehrszeichenständern und Pfosten.  
Auch zur Befestigung von Alform-Schildern.



	Preis pro Stück	
Ø 42 mm (VPE 100 Stk)	KDUK042	7,50
Ø 48 mm (VPE 100 Stk)	KDUK048	7,60
Ø 60 mm (VPE 100 Stk)	KDUK060	8,90
Ø 89 mm (VPE 50 Stk)	KDUK089	17,30

### Schachtschutzgitter Blitz

aus HDPE, Schranke und Tastleiste mit reflektierender Folie RA 1 oder Folie RA 2, Form und Bild gemäß der TL Absperrschranken 97, Abmessungen gemäß ZTV-SA 97, Farbe weiß. Bestehend aus 4 Elementen, mit Haken- und Ösenverbindung.



komplett 1250 x 1250 mm, 1000 mm hoch, Folie RA 1	SSGB 01	755,70
Einzelelement, Folie RA 1	SSGB 02	249,60
komplett 1250 x 1250 mm, 1000 mm hoch, Folie RA 2	SSGB 03	1000,90
Einzelelement, Folie RA 2	SSGB 04	314,90

### Absperrgitter

aus feuerverzinktem Rohrmaterial, stapelbar, mit Hakenverbindung und austauschbaren Füßen (Außenrohr Ø 32 mm, Stäbe Ø 16 mm).



1000 x 2000 mm, 13 Stäbe, Gewicht ca. 15,5 kg	ASG1120	184,40
1000 x 2400 mm, 15 Stäbe, Gewicht ca. 22,5 kg	ASG1125	197,80

**Absperr-/Verkehrsschutzgitter „Plus 7“**

Variables Schutzgeländer im Baukastensystem. Sichert Verkehrswege im Betrieb und auf öffentlichen Straßen und Plätzen. Trennt Fahrbahnen oder verschiedene Verkehrsarten voneinander. Röhre aus Stahl Ø 60 mm feuerverzinkt oder verzinkt und weiß beschichtet. Höhe über Flur 1000 mm. Durch das Baukastensystem ist eine Montage am Aufstellort möglich. Problemloses Aufstellen im Winkel oder an Steigungen.

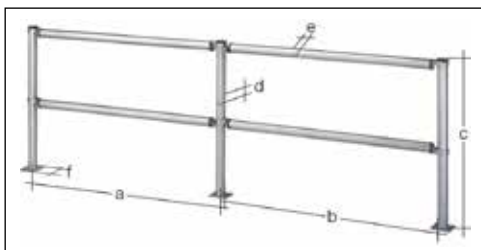

Artikel	Maß a	Maß b	Maß c	Maß f
Querrohr	2000 mm	1871 mm		
Querrohr	2500 mm	2371 mm		
Standrohr zum Aufschrauben			1000 mm	120x120 mm

Maß d und Maß e sind für alle Artikel Ø 60 mm

<b>feuerverzinkt:</b>			
Standrohr	1500 mm lang	zum Einbetonieren	AGPVS15 50,20
Standrohr	1000 mm lang	zum Aufschrauben	AGPVS10 80,30
Querrohr	2000 mm lang		AGPVQ20 91,50
Querrohr	2500 mm lang		AGPVQ25 101,90
<b>feuerverzinkt und weiß beschichtet:</b>			
Standrohr	1500 mm lang	zum Einbetonieren	AGPKS15 75,30
Standrohr	1000 mm lang	zum Aufschrauben	AGPKS10 102,20
Querrohr	2000 mm lang		AGPKQ20 122,80
Querrohr	2500 mm lang		AGPKQ25 135,00
<b>Zubehör (als Ersatzbedarf):</b>			
Pfostenkappe (aus Aluminium)			AGP-Z50 12,40
Strebenkappe (aus Aluminium)			AGP-Z20 12,60
Deckel (aus Kunststoff)			AGP-Z40 3,00
Schelle (aus Aluminium)			AGP-Z10 12,60
Zylinderschraube M10x55 (aus V2A) m. Innensechskant + Mutter			AGP-Z30 3,10
Schelle (aus Aluminium und weiß beschichtet)			AGP-Z60 14,10
Strebenkappe (aus Aluminium und weiß beschichtet)			AGP-Z70 14,10
Pfostenkappe (aus Aluminium und weiß beschichtet)			AGP-Z80 18,10
<b>Optionales Zubehör:</b>			
Reflektierender Folienring, rot, Folie RA 1, 200 x 100 mm			SESZ090 11,00



Hinweis: Wenn eine Strebenkappe bestellt wird, ist auch ein Deckel erforderlich.

# WARN- UND ABSPERREINRICHTUNGEN, SIGNALANLAGEN

## Parkbügel „Puma I“, klappbar

Die tausendfach bewährten Parkbügel werden vorwiegend zur Abgrenzung privater Parkflächen eingesetzt und bieten weitestgehenden Schutz vor unberechtigt parkenden Fahrzeugen. Der einbeinige Parkbügel ist mit Halbzylinder oder Dreikantschließung ausgestattet. Zum Schutz des liegenden Bügels ist ein Gummipuffer montiert. Dieser Bügel ist auch mit Ankerplatte zum Einbetonieren lieferbar. Dies hat den Vorteil, dass ein defekter Bügel ohne zusätzliche Betonarbeiten problemlos ausgewechselt werden kann. Die Sperrbügel werden alle mit dem robusten Rohr mit Ø 48 mm gefertigt, was einen zusätzlichen Schutz beim Überfahren gewährleistet.



Technische Daten:  
Wandstärke - 2,3 mm  
Standrohr - 70 x 70 mm  
Sperrbügel Ø 48 mm  
Sperrbreite - 800 mm  
Gesamthöhe - 600 mm

feuerverzinkt, weiß beschichtet, mit rot refl. Folienringen, zum Aufdübeln mit Halbzylinder	APB 700	316,60
feuerverzinkt, weiß beschichtet, mit rot refl. Folienringen, zum Aufdübeln mit Dreikant	APB 710	300,50
Zubehör:		
Ankerplatte zum Einbetonieren, inkl. Verschraubungsmaterial	APKZ-0000010	34,10
Aufpreis gleichschließende Zylinderschlösser	APKZ-0000020	3,80

## Parkplatzbügel

aus Eisen, verzinkt, umlegbar mit Bodenhülse, Mittelrohr 70 x 70 mm, Seitenrohre Ø 34 mm, verschließbar mit austauschbarem Zylinderschloss (inkl. 3 Schlüssel). Höhe 500 mm, Breite 800 mm. Geeignet für Wege, Einfahrten, Parkplätze usw.



zum Einbetonieren (Gewicht ca. 10 kg)	APB 600	345,40
mit Bodenplatte *) zum Aufdübeln (Gewicht ca. 9,5 kg) *) 190 x 100 mm, Loch-Ø 12 mm	APB 500	321,30

## Baumschutzbügel

aus Stahl, feuerverzinkt, Haarnadelform, Ø 60 mm, 900 mm Überflur, 500 mm zum Eingraben, 800 mm breit



	ABS100	118,60
--	--------	--------

## Wegesperre Arcus-H, Ø 60 mm - herausnehmbar und drehbar



Wegesperre, bestehend aus einem Absperrbügel, der auf einer Seite lose 300 mm in einer Bodenhülse sitzt und auf der anderen Seite 200 mm in einer Bodenhülse verriegelt. Die verriegelte Seite ist herausnehmbar durch Dreikantschließung, so dass sie im losen Bodenhülseenteil gedreht werden kann.

Zum Lieferumfang gehören die beiden Bodenhülsen.

Die Anlage wird aus Stahlrohr 60 Ø mm / Wandstärke 2,5 mm in einem Stück nahtlos gebogen, sie ist feuerverzinkt und weiß beschichtet mit rot reflektierenden Folienringen, sowie wahlweise mit oder ohne Knieholm lieferbar.

	Preis pro Stück	
Sperrbreite 1000 mm	ASBK1000	399,70
Sperrbreite 1500 mm	ASBK1500	429,20
Sperrbreite 2000 mm	ASBK2000	472,10
Sperrbreite 2500 mm	ASBK2500	525,80

## Sperrbügel

Aus Stahl, feuerverzinkt. Mit einer oder ohne Querstrebe, Ø 60 mm, Bodenfreiheit ca. 1000 mm, zum Einbetonieren (gegen Aufpreis auch zum Aufdübeln lieferbar). Ideal geeignet zum Absperrn von Gehwegen, Parkbuchten, zum Schutz von Bäumen usw.



Stahl, feuerverzinkt:		Art.-Nr.	Preis
ohne Querstrebe	1000 mm breit	ASB1000	136,40
	1500 mm breit	ASB1500	147,90
	2000 mm breit	ASB2000	157,10
eine Querstrebe	1000 mm breit	ASB1001	169,70
	1500 mm breit	ASB1501	186,80
	2000 mm breit	ASB2001	206,50

Rote Folienringe können separat bestellt werden, siehe Zubehör.



Optionales Zubehör:	Preis pro Folienring	
	Art.-Nr.	Preis
Reflektierender Folienring, rot, Folie RA 1, 200 x 100 mm	SESZ090	11,00

Aus Stahl, feuerverzinkt, weiß beschichtet mit rot reflektierenden Ringen Folie RA1. Mit einer oder ohne Querstrebe, Ø 60 mm, Bodenfreiheit ca. 1000 mm, zum Einbetonieren (gegen Aufpreis auch zum Aufdübeln lieferbar). Ideal geeignet zum Absperrn von Gehwegen, Parkbuchten, zum Schutz von Bäumen usw.



Stahl, feuerverzinkt und weiß beschichtet mit roten Ringen:		Art.-Nr.	Preisstaffelung	
			1-4 Stk.	ab 5 Stk.
ohne Querstrebe	1000 mm breit	ASB1002	462,80	358,70
	1500 mm breit	ASB1502	507,10	402,90
	2000 mm breit	ASB2002	540,60	436,40
eine Querstrebe	1000 mm breit	ASB1003	584,20	480,00
	1500 mm breit	ASB1503	630,30	526,10
	2000 mm breit	ASB2003	698,10	594,00

## Fangzaun / Absperrnetz

aus Kunststoff (Euromesh), orange, hochreißfest. Für Absperrungen bei Sport- und sonstigen Veranstaltungen zu verwenden, bei Messen, in Industriebereichen. Nicht zur Sicherung von Aufgrabungen geeignet!

Höhe: 1 m, Länge 50 m, Gewicht ca. 6,5 kg



Fangzaun, 50 m lang	AWZ1010	124,30
---------------------	---------	--------

Zur Befestigung verwenden Sie bitte den Absperrhalter AH 1200.

Leitboy II



L54



- mit flexiblem Gummifuß und Griff
- Reflexionsklasse RA 2
- hoch-schlagzäher Spezialkunststoff
- verschraubter, auswechselbarer Fuß
- Größe: 760 x 215 mm (Folie 500 x 187,5 mm)

doppelseitig (rechts-/linksweisend)	LBIIID-2	194,10
einseitig rechtsweisend	LBIIIR-2	156,70
einseitig linksweisend	LBIIIL-2	156,70
Passender Fuß: Leitboy-Fußplatte L54 (gelb, 1000 x 270 x 90 mm, 14 kg)	LBIIIZ30	83,20

Leitboy-Poller



L50



- aus Kunststoff, rot
- Höhe: 810 mm, Ø 221 mm
- mit flexiblem Gummiadapter
- zwei weiße Folienstreifen in RA 2 (je 100 mm breit)

L49.5



Leitboy-Poller Ø 190 mm (ca. 2,2 kg)	LBP 810	192,30
Fußvarianten:		
Leitboy-Fuß L49.5 (174 x 120 x 24 mm, schwarz, mit Spannbacken)	LBPZ010	17,20
Leitboy-Fuß L50 (weiß, 300 x 250 x 50 mm, mit Feststellschrauben; 1,3 kg)	LBIIIZ10	63,60
Befestigungsset für Fuß (2 Schrauben, Scheiben, Dübel)	LBPZ020	8,20

Leitboy III (zum Einsatz auf der Leitschwelle)



BAST-Prüf-Nr.: 94 5 S 001/LU



- mit flexiblem Gummifuß
- mit oder ohne Griff
- Reflexionsklasse RA 2
- hoch-schlagzäher Spezialkunststoff
- verschraubter, auswechselbarer Fuß
- Größe (mit Griff): 730 x 155 mm (Folie 500 x 125 mm)
- Größe (ohne Griff): 680 x 155 mm (Folie 500 x 125 mm)
- beim Einsatz auf Leitschwellen ist alle 10m ein Leitboy zu verwenden, empfohlen wird jedoch der Einsatz alle 5m

doppelseitig (rechts-/linksweisend), ohne Griff	LBIIID-2	102,40
doppelseitig (rechts-/linksweisend), mit Griff	LBIIID-2G	102,40

Leitschwelle mit Anti-Rutsch-System



BAST-Prüf-Nr.: 94 5 S 001/LU



- Kupplungshaken mit Sicherungsschraube
- seitliche Kletterkanten
- In Kurven verlegbar: 90° auf ca. 1100 x 1100 mm
- die einzelnen Elemente können, müssen aber nicht verschraubt werden
- 8 auswechselbare Antirutschnoppen
- Länge des Einzelements 1.000 mm
- Recycling-Material
- Gewicht 16 kg

Leitschwelle gelb, Abmessung (L/H/B): 1000 x 90 x 270 mm

LN60-01

100,30



Endstück A und Endstück B zu Leitschwelle



BAST-Prüf-Nr.: 94 5 S 001/LU



- Endstück A
- gelb (RAL 1021)
- mit Anti-Rutsch-System
- ohne Sicherungsschraube
- mit Kupplungshaken
- B/H/T 440 x 90 x 270 mm
- Recycling-Material
- Gewicht ca. 5,6 kg



- Endstück B
- gelb (RAL 1021)
- mit Anti-Rutsch-System
- mit Sicherungsschraube L66
- ohne Kupplungshaken
- B/H/T 480 x 90 x 270 mm
- Recycling-Material
- Gewicht ca. 5,3 kg

Endstück A gelb, Kupplungshaken, B/H/T 440 x 90 x 270 mm

LN61-01

89,00

Endstück B gelb, Sicherungsschrauben, B/H/T 480 x 90 x 270 mm

LN62-01

86,60



Leuchtbügel



BAST-Prüf-Nr.: 3194



- mit 14 gelben Reflektoren
- Leuchtbügel einsteckbar
- auf Autobahnen und im Arbeitsstellenbereich muss je Element (1 m) ein Leuchtbügel eingesetzt werden - auf allen anderen Anwendungen ist der Einsatz optional
- aus Kunststoff

Leuchtbügel gelb, B/H/T: 180 x 60 x 56 mm

LN65-01

18,50



TL Klappbake „Nordic“



BAST-Prüfnummer V4-01-2015



Bakenkörper schwarz aus hochwertigem Kunststoff, mit schwarzer Fußplatte aus Recyclingmaterial, Gewicht ca. 13 kg. Gesamtmaß: 980 x 202 x 50 mm (HxBxT), Foliemaß: 750 x 187 mm, Fußplatte: 95 x 300 x 800 mm (HxBxT).

Die Klappbake ist mit einem wartungsfreien, strapazierfähigen und robusten Klappgelenk ausgestattet, das auch nach häufiger Nutzung die Bake sicher aufrecht stehen lässt. Das Tragen ist durch den Griff oberhalb der Bake sowie zusammengeklappt durch die Grifföffnung in der Fußplatte besonders einfach. Auf Anfrage auch als einseitige Variante lieferbar.

- hohe Standsicherheit
- leichtes Handling durch optimal positionierte Tragegriffe an der Fußplatte
- stapelbar mit Arretierungshilfe
- Bakenblatt und Klappgelenk einfach austauschbar

mit Schraffenfolie:		
doppelseitig rechts-/linksweisend, Folie RA 2	WKBN002	193,60
mit Pfeilfolie:		
doppelseitig rechts-/linksweisend, Folie RA 2	WKBN002P	193,60

Transport- und Lagergestell für Klappbaken, siehe Seite 256.



### Faltsignal

Zur Absicherung von Kurzbaustellen, Vermessungsarbeiten und Unfallstellen. Auf das Faltsignal kann eine Batterieleuchte (Star-Blitz LBH 002) aufgesteckt werden, um noch mehr Sicherheit durch zusätzliche Signalisation zu erreichen. Das Faltsignal nimmt im Fahrzeug nur wenig Raum bei niedrigem Gewicht ein, auf der Straße jedoch stellt es mit seinen großen Sichtflächen ein hervorragendes Warngerät dar. Alle Faltsignale bestehend aus Signalbespannung aus PVC-beschichtetem Kunststoffgewebe (weiße Normalfolie), Stativ aus verzinktem Profilstahl und Futteral.



VZ 101: Seitenlänge 700 mm	FSSF170	268,40
Seitenlänge 900 mm	FSSF190	323,40
VZ 123: Seitenlänge 700 mm	FSSF370	268,40
Seitenlänge 900 mm	FSSF390	323,40
mit den Standardtexten:		
1 - FEUERWEHR		
2 - UNFALL		
3 - ÖLUNFALL		
4 - ÖLSPUR		
5 - POLIZEIKONTROLLE		
6 - Vermessung		
7 - Gasarbeiten		
8 - Kanalarbeiten		
9 - Mäharbeiten		
Aufdruck nach Kundenwunsch	FZA0001	auf Anfrage
(z. B. anderes Zeichen als VZ 101 / 123 oder ein von oben abweichender Standardtext)		
Tip: Natürlich können Sie auf allen drei Seiten drei unterschiedliche Texte wählen.		
Zubehör:		
Stativ für Faltsignal SL 700 mm (ohne Bespannung)	FZS7001	89,10
Stativ für Faltsignal SL 900 mm (ohne Bespannung)	FZS9001	108,20
Gewichtsstange 1,5 kg für Faltsignal SL 700 mm	FZG9001	85,00
Gewichtsstange 2,5 kg für Faltsignal SL 900 mm	FZG8001	89,60

Faltsignale mit retroreflektierender Folie bzw. andere Größen auf Anfrage.

### Dünnschicht-Markierungsfolie

Ist eine anpassungsfähige, intensiv retroreflektierende Folie, die sowohl am Tag als auch bei Nacht sowie bei jeder Witterung zur optimalen Verkehrsführung beiträgt. Die Markierungsfolie ist mit Klebeeigenschaften ausgestattet, die sich weitestgehend den Fahrbahnoberflächen anpassen, und kann damit optimal bei geänderten Verkehrsführungen angewandt werden. Die Dünnschicht-Markierungsfolie ist wetterbeständig sowie farb- und lichtecht, dadurch in jedem Fall wirtschaftlicher als alle Farbanstriche. Die Folie verblasst, verrutscht oder schrumpft nicht, wenn sie unter Einhaltung der Verlegebedingungen verlegt wurde. Sie kann wieder entfernt werden. Die Folie ist unmittelbar nach vorgeschriebener Verlegung befahrbar!



Rolle 100 m, 120 mm breit, Typ 1/P2,	gelb	MDSG120	354,10
	weiß	MDSW120	377,40
Rolle 100 m, 150 mm breit, Typ 1/P2,	gelb	MDSG150	571,80
<b>Zubehör:</b>			
Grundierflüssigkeit (7 kg Kanister)		MDSGF07	137,90

# WARN- UND ABSPERREINRICHTUNGEN, SIGNALANLAGEN

## Markierungsnagel

zur Markierung von Fahrbahnen, Parkboxen usw.



aus Polyethylen, gelb (zum Aufkleben):			
Ø 120 mm, 19 mm hoch, beidseitig zwei Reflektoren	MNPB120		4,20
Kleber:			
Zwei-Komponenten-Kaltkleber (Eimer 10 kg)	MNK 020		190,40
aus Aluminium:			
115 x 100 mm, beidseitig gelb/rote Reflektoren	MNAB10G		21,90
115 x 100 mm, beidseitig weiße/weiße Reflektoren	MNAB10W		21,90
Ø 100 mm, ohne Reflektoren	MNA0100		6,00

## Bodenschwelle / Speedstop

Sicherheitsgewinn durch Reduzierung der Geschwindigkeit ist die Aufgabe der Bodenschwelle und des Speedstops. Mit der Bodenschwelle der Höhe 60 mm kann die Geschwindigkeit auf 10 km/h reduziert werden. Auf Anfrage ist auch eine Höhe von 50 mm zur Geschwindigkeitsreduzierung auf 20 km/h lieferbar. Die Bodenschwelle ist mit lichtstarken Reflektoren ausgestattet.

Der Speedstop ist 40 mm hoch. In der von uns empfohlenen 3-Reihen-Verlegung ist er für Lkw- und Pkw-Fahrer deutlich spürbar. Der Speedstop eignet sich natürlich auch als Unterstützung für Fahrbahnmarkierungen (z. B. in Parkhäusern) - durchgezogene weiße Linien werden so durch den Verkehrsteilnehmer eher befolgt.



Empfohlene 3-Reihen-Verlegung:

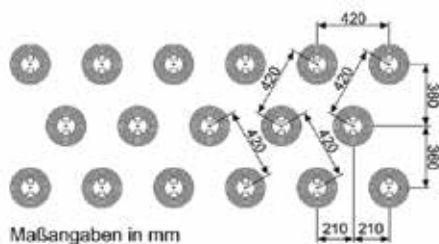

Bodenschwelle (aus Recyclingmaterial, Höhe 60 mm):			
Mittelstück (500 mm lang, 430 mm breit),	schwarz	BSMS54S	59,30
	gelb	BSMS54G	69,80
Endstück (215 mm lang, 430 mm breit),	schwarz	BSES42S	27,30
	gelb	BSES42G	38,80

Speedstop (aus Gummi, Ø 230 mm, Höhe 40 mm):			
weißer Reflektor		BSSS23W	68,10
gelber Reflektor		BSSS23G	68,10

Zubehör:			
Befestigungsset		BSB6208	8,30
(bestehend aus 2 Holzschrauben M10x110, verz., DIN 571 und 2 Dübel S=12x100 mm)			

Benötigt werden: 1 x Befestigungsset für Bodenschwellenendstücken und Speedstop sowie 2 x Befestigungsset für Bodenschwellenmittelstück.



## Handschanke, schwere Ausführung

ohne Gegengewicht, teilweise mit Alu-Elementen verkleideter Ständerpfosten. Alle Stahlelemente werden nach der Verzinkung einschließlich der Alu-Verkleidung rot lackiert. Das Gewicht des Alubaumes wird durch eine Gasdruckfeder kompensiert (kein Gegengewicht erforderlich). Eine Arretierung in geschlossener und geöffneter Stellung erfolgt durch einen Steckbolzen, der durch ein Vorhängeschloss gesichert wird. Der Schrankenbaum 100 mm Ø ist serienmäßig weiß beschichtet und mit roten, reflektierenden Streifen versehen. Bei Längen über 6 m wird der Schrankenbaum 100 mm Ø mit einem Baum von 80 mm Ø kombiniert. Wird der Auflagepfosten nicht gewünscht, liefern wir standardmäßig eine Pendelstütze. Die gesamte Anlage ist auf Wunsch ohne Dübelplatte zum Einbetonieren lieferbar.



Standardausführung



mit Profil-Zylinder-schloss



mit Feuerweherverschluss

Handschanke:		
Sperrlänge 3000 mm	ASH 300	2265,40
Sperrlänge 4000 mm	ASH 400	2370,80
Sperrlänge 5000 mm	ASH 500	2423,50
Sperrlänge 6000 mm	ASH 600	2884,50
Sperrlänge 7000 mm	ASH 700	3358,60
Sperrlänge 8000 mm	ASH 800	3766,90
Zubehör/ Aufpreise:		
Mehrpreis Profilzylinderschloss	ASHZ010	627,00
Mehrpreis Feuerweherverschluss	ASHZ020	600,60

## Wegesperre Via-H, 70 x 70 mm - herausnehmbar und drehbar

Bei einer Garnitur ergibt sich die Gesamtsperbreite aus 2 mal Sperrbreite minus gewünschter Überlappung - in der Regel 500 mm .  
Bei Sperrbreite ist immer das Innenmaß (= Länge des Querträgers ) angegeben. Für die Außenmaße müssen ca. 150 mm zugerechnet werden.

Liefereinheit, bestehend aus:

1 Senkrechtpfosten 70 x 70 mm, 1000 mm über Flur, ortsfest, durch Edelstahlrehgelenk drehbar gelagert

1 Senkrechtpfosten 70 x 70 mm, 1000 mm über Flur, herausnehmbar durch Dreikantschließung, gegen Aufpreis mit Halbzylinder o. Sechskant nach DIN 14925

Mit einem Quer- und einem Knieholm 60 x 40 mm, verschraubbar.

Ersatzbodenhülsen, Abdeckkappen und Dreikantschlüssel bitte bei Bedarf separat bestellen!

Die Kombination von 2 Einheiten, versetzt und überlappend montiert, erlaubt die Sperrung eines Weges für Kraftfahrzeuge, bei gleichzeitiger Freigabe für Fußgänger, Radfahrer etc. Die Öffnung und Drehung der Wegesperre erlaubt bei Bedarf die Freigabe für Kraftfahrzeuge etc.



feuerverzinkt, weiß beschichtet, mit rot refl. Folienringen, mit Quer- und Knieholm		
	Preis pro Feld	
Sperrbreite 1000 mm	AWS1000	587,50
Sperrbreite 1500 mm	AWS1500	611,60
Sperrbreite 2000 mm	AWS2000	641,10
Sperrbreite 2500 mm	AWS2500	665,30
Sperrbreite 3000 mm	AWS3000	692,10
Zubehör		
Aufpreis Ausführung Halbzylinder	APKZ-0001010	82,90
Aufpreis Sechskant nach DIN 14925	APKZ-0001020	48,30



## Dreh Sperre Flecto, horizontal drehbar

Diese leichte, horizontal drehbare Wegesperre besteht aus einem Standrohr  $\varnothing$  89 mm und einem aufgesetztem Drehrohr  $\varnothing$  102 mm mit angeschweißter Rohraufnahme, auf das ein dickwandiges Aluminiumrohr mit Anti-Sitzprofil verschraubt wird, sowie 2 Auflagepfosten 60 x 40 mm.

Verriegelt wird die Dreh Sperre durch bauseits zu stellende Vorhangschlösser, die am Standrohr und am Auflagepfosten angebracht werden können. Standardmäßig wird diese Anlage mit Fußplatten zum Aufdübeln gefertigt, wahlweise (ohne Aufpreis) auch zum Einbetonieren. Bei der beschichteten Anlage sind Stand- und Auflagepfosten feuerverzinkt und rot beschichtet, der Aluminiumbaum weiß mit rot reflektierenden Folien.



Leichte Dreh Sperre Detail

Sperrbreite 3000 mm	ADS1300	1083,70
Sperrbreite 3500 mm	ADS1350	1166,90
Sperrbreite 4000 mm	ADS1400	1223,20
Sperrbreite 4500 mm	ADS1450	1309,00
Sperrbreite 5000 mm	ADS1500	1392,20
Sperrbreite 5500 mm	ADS1550	1504,90
Sperrbreite 6000 mm	ADS1600	1617,50
Sperrbreite 6500 mm	ADS1650	1730,20
Sperrbreite 7000 mm	ADS1700	1842,80
Sperrbreite 7500 mm	ADS1750	1955,50
Sperrbreite 8000 mm	ADS1800	2097,70
Zubehör		
Aufpreis pro Schraubankerkorb	APKZ-0001030	120,80

## Dreh Sperre Forest, schwer - horizontal drehbar

Die schwere Dreh Sperre ist eine horizontal schwenkbare Absperrung mit 2 Auflagepfosten, die bestens für die Sperrung von Forst- und Waldwegen geeignet ist. Die Anlage besteht aus einem Standpfosten  $\varnothing$  108 mm, 1500 mm lang zum Einbetonieren, einem darauf gesetzten Drehpfosten  $\varnothing$  121 mm, mit angeschweißtem, abgestützten Querträger 60 x 40 mm, sowie 2 Auflagepfosten 60 x 40 x 1300 mm. Komplette Anlage feuerverzinkt und weiß beschichtet, mit rot reflektierenden Folienstreifen.

Die Verriegelung erfolgt an den jeweiligen Auflagepfosten durch bauseits zu stellende Vorhangschlösser, gegen Aufpreis auch mit Zylinderschloss oder DIN-Dreikantschloss. Die Anlage ist auch zum Aufdübeln mit Fußplatten lieferbar.



Sperrbreite 2000 mm	ADS2200	1073,00
Sperrbreite 2500 mm	ADS2250	1132,00
Sperrbreite 3000 mm	ADS2300	1193,70
Sperrbreite 3500 mm	ADS2350	1432,40
Sperrbreite 4000 mm	ADS2400	1491,50
Sperrbreite 4500 mm	ADS2450	1550,50
Sperrbreite 5000 mm	ADS2500	1641,70
Sperrbreite 5500 mm	ADS2550	1730,20
Sperrbreite 6000 mm	ADS2600	1822,70
Zubehör		
Aufpreis für Ausführung mit Fußplatten	APKZ-0001040	209,30
Aufpreis pro Schraubankerkorb	APKZ-0001030	120,80
Aufpreis für Schließung mit DIN-Dreikant	APKZ-0001050	238,80
Aufpreis für Schließung mit Zylinderschloss	APKZ-0001060	238,80
Aufpreis für Stützrad ab 4000 mm Sperrbreite	APKZ-0001070	343,40
Aufpreis gleichschließende Zylinderschlösser	APKZ-0000020	3,80



Detail Dreikant



Detail Zylinderschloss

## Dreikantschlüssel



verzinkt, mit langem Schaft.

	ADKS 20	14,70
--	---------	-------

### Absperrpfosten „Passau 60“

feuerverzinkt und weiß beschichtet, mit zwei roten Ringen, ohne Ösen, Überflurhöhe 1000 mm, Gewicht ca. 7,5 kg.  
Zum Herausnehmen, verschleißbar mit innenliegendem Verschlussmechanismus. Bedienbar mit Dreikant-/ Feuerwehverschluss nach DIN, nicht klappbar.



Absperrpfosten inkl. Bodenhülse Ø 60 mm	APF P60	162,90
Abdeckkappe für Bodenhülse (Optional)	APF P69	71,20
Bodenhülse für Absperrpfosten Ø 60mm (Ersatzteil)	APF P68	61,70

Dreikantschlüssel bitte extra bestellen, siehe Seite 248.

### Absperrpfosten „Passau 70“

feuerverzinkt und weiß beschichtet, mit zwei roten Ringen, ohne Ösen, Überflurhöhe 1000 mm, Gewicht ca. 9 kg.  
Zum Herausnehmen, verschleißbar mit innenliegendem Verschlussmechanismus. Bedienbar mit Dreikant-/ Feuerwehverschluss nach DIN, nicht klappbar.



Absperrpfosten inkl. Bodenhülse 70 x 70 mm	APF P70	237,70
Abdeckkappe für Bodenhülse (Optional)	APF P79	89,90
Bodenhülse für Absperrpfosten 70 x 70mm (Ersatzteil)	APF P78	61,70

Dreikantschlüssel bitte extra bestellen, siehe Seite 248.

### Absperrpfosten „Klappy Bo“

feuerverzinkt und weiß beschichtet, mit zwei roten Ringen, ohne Ösen, Pfosten Überflurhöhe 1000 mm, Gewicht ca. 11 kg.  
Mit Bodenteil, klappbar, verschleißbar mit innenliegendem Verschlussmechanismus. Bedienbar mit Dreikant-/ Feuerwehverschluss nach DIN oder mit Zylinderschloss (gleichschließend). Zur Verankerung im Erdreich.



70 x 70 mm	mit Dreikant-/ Feuerwehverschluss	APKF 70	281,70
	mit Zylinderschloss (gleichschließend inkl. 2 Schlüssel)	APKP 70	292,00
Ø 60 mm	mit Dreikant-/ Feuerwehverschluss	APKF 60	289,60
	mit Zylinderschloss (gleichschließend inkl. 2 Schlüssel)	APKP 60	260,00

Dreikantschlüssel bitte extra bestellen, siehe Seite 248.

### Absperrpfosten „Klappy Fu“

feuerverzinkt und weiß beschichtet, mit zwei roten Ringen, ohne Ösen, Überflurhöhe 1000 mm, Gewicht ca. 8 kg.  
Zum Aufdübeln, bedienbar mit Dreikant-/ Feuerwehverschluss nach DIN oder mit Zylinderschloss (gleichschließend).



70 x 70 mm	mit Dreikant-/ Feuerwehverschluss	APKFF70	252,00
	mit Zylinderschloss (gleichschließend inkl. 2 Schlüssel)	APKFP70	256,70

Dreikantschlüssel bitte extra bestellen, siehe Seite 248.



# WARN- UND ABSPERREINRICHTUNGEN, SIGNALANLAGEN

## Absperrpfosten „Septus“, Ø 76 mm

Variante Ortsfest			
Technische Daten: - Wandstärke - 2,0 bis 2,9 mm, - Gesamtlänge der einzubetonierenden Pfosten - 1300 mm, davon 900 - 1000 mm über Flur - Gesamtlänge der Pfosten mit Fußplatte - 1000 mm			
1	ortsfest zum Einbetonieren, feuerverzinkt, weiß beschichtet, mit 2 rot refl. Folienringen, 900-1000 mm Überflurhöhe, ohne Öse	APKR076A2100	94,20
2	ortsfest mit Fußplatte, feuerverzinkt, weiß beschichtet, mit 2 rot refl. Folienringen, 1000 mm Überflurhöhe, ohne Öse	APKR076B2100	116,70
Variante herausnehmbar oder klappbar			
Technische Daten: - Wandstärke - 2,0 bis 2,9 mm, - Länge der herausnehmbaren Pfosten - 1000 mm über Flur - Länge der klappbaren Pfosten mit Fußplatte 900 mm über Flur			
3	herausnehmbar durch Dreikant, feuerverzinkt, weiß beschichtet, mit 2 rot refl. Folienringen, 1000 mm Überflurhöhe, ohne Öse, inkl. Bodenhülse	APKR076C2100	207,90
-	herausnehmbar durch Zylinderschloss, feuerverzinkt, weiß beschichtet, mit 2 rot refl. Folienringen, 1000 mm Überflurhöhe, ohne Öse, inkl. Bodenhülse	APKR076D2100	316,60
4	klappbar zum Aufdübeln, Dreikant, feuerverzinkt, weiß beschichtet, mit 2 rot refl. Folienringen, 900 mm Überflurhöhe, ohne Öse	APKR076G2090	288,70
5	klappbar zum Aufdübeln, Halbzylinder, feuerverzinkt, weiß beschichtet, mit 2 rot refl. Folienringen, 900 mm Überflurhöhe, ohne Öse	APKR076J2090	319,80
-	klappbar und herausnehmbar mit Dreikant, feuerverzinkt, weiß beschichtet, mit 2 rot refl. Folienringen, 900 mm Überflurhöhe, ohne Öse, inkl. Bodenhülse	APKR076J2090	341,20
Zubehör			
6	Ankerplatte zum Einbetonieren inkl. Verschraubungsmaterial	APKZ-0000010	34,10
-	Aufpreis gleichschliessende Zylinderschlösser	APKZ-0000020	3,80
-	Dreikantschlüssel, verzinkt, für Verschluss nach DIN 3223	APKZ-0000040	10,50

Alle Artikel sind auch in feuerverzinkter Ausführung und mit einer oder zwei Ösen lieferbar. Des weiteren sind die Pfosten in den Durchmessern 48, 60, 82, 89, 102, 108 und 152 mm lieferbar. Preise jeweils auf Anfrage.



1



2



3



4



5



6

**Absperrpfosten „Quadri“, 70 x 70 mm**

Ortsfest zum Einbetonieren oder zum Aufdübeln mit Fußplatte			
<ul style="list-style-type: none"> <li>• verschweißte Kappe, feuerverzinkt nach DIN ISO 1461 oder zusätzlich weiß beschichtet, mit rot refl. Folienringen</li> <li>• Wandstärke - 2,3 mm</li> </ul>		<ul style="list-style-type: none"> <li>• Gesamtlänge der Pfosten zum Einbetonieren - 1300 mm; Länge der Pfosten mit Fußplatte - 1000 mm über Flur</li> </ul>	
1	ortsfest zum Einbetonieren, feuerverzinkt, weiß beschichtet, mit 3 rot refl. Folienringen, 900-1000 mm Überflurhöhe, ohne Öse	APKQ070A2100	102,80
2	ortsfest mit Fußplatte, feuerverzinkt, weiß beschichtet, mit 3 rot refl. Folienringen, 1000 mm Überflurhöhe, ohne Öse	APKQ070B2100	123,20
Herausnehmbar durch DIN-Dreikant (mit Bodenhülse)			
<ul style="list-style-type: none"> <li>• feuerverzinkt nach DIN ISO 1461, Kappen sind verschweißt</li> <li>• Schließung am Pfosten innen liegend, bzw. außen liegend - durch Hülse geschützt</li> </ul>		<ul style="list-style-type: none"> <li>• Wandstärke - 2,3 mm</li> <li>• Längen der Pfosten über Flur - 900 mm oder 1000 mm</li> <li>• Maße der Bodenhülsen - 80 x 80 x 480 mm / Wandstärke 3,0 mm</li> </ul>	
3	herausnehmbar durch Dreikant, feuerverzinkt, weiß beschichtet, mit 3 rot refl. Folienringen, 900 mm Überflurhöhe, ohne Öse, inkl. Bodenhülse	APKQ070C2090	201,20
4	herausnehmbar durch Dreikant, feuerverzinkt, weiß beschichtet, mit 3 rot refl. Folienringen, 1000 mm Überflurhöhe, ohne Öse, inkl. Bodenhülse	APKQ070C2100	206,60
Herausnehmbar durch Zylinderschloss oder Dreikant - / Zylinderkombination (mit Bodenhülse)			
<ul style="list-style-type: none"> <li>• feuerverzinkt nach DIN ISO 1461, Kappen sind vernietet</li> <li>• Wandstärke - 2,3 mm</li> </ul>		<ul style="list-style-type: none"> <li>• Längen der Pfosten über Flur 1000 mm</li> <li>• Maße der Bodenhülsen - 80 x 80 x 480 mm / Wandstärke 3,0 mm</li> </ul>	
5	herausnehmbar durch Halbzylinderschloss, feuerverzinkt, weiß beschichtet, mit 3 rot refl. Folienringen, 1000 mm Überflurhöhe, ohne Öse, inkl. Bodenhülse	APKQ070E2100	295,10
Klappbar und herausnehmbar durch Dreikant (mit Bodenhülse)			
<ul style="list-style-type: none"> <li>• integrierter Gummipuffer, zum Schutz der liegenden Pfosten</li> <li>• Wandstärke - 2,3 mm</li> </ul>		<ul style="list-style-type: none"> <li>• Längen der Pfosten über Flur 900 mm oder 1000 mm</li> <li>• Maße der Bodenhülsen - 80 x 80 x 480 mm / Wandstärke 3,0 mm</li> </ul>	
6	herausnehmbar durch Dreikant und Halbzylinderschloss, feuerverzinkt, weiß beschichtet, mit 3 rot refl. Folienringen, 1000 mm Überflurhöhe, ohne Öse, inkl. Bodenhülse	APKQ070F2100	343,40
7	klappbar und herausnehmbar mit Dreikant (mit Bodenhülse), feuerverzinkt, weiß beschichtet, mit 3 rot refl. Folienringen, 1000 mm Überflurhöhe, ohne Öse, inkl. Bodenhülse	APKQ070J2100	332,70
Klappbar und herausnehmbar durch Zylinderschloss (mit Bodenhülse)			
<ul style="list-style-type: none"> <li>• integrierter Gummipuffer, zum Schutz der liegenden Pfosten</li> <li>• Wandstärke - 2,3 mm</li> </ul>		<ul style="list-style-type: none"> <li>• Längen der Pfosten über Flur 1000 mm</li> <li>• Maße der Bodenhülsen - 80 x 80 x 480 mm / Wandstärke 3,0 mm</li> </ul>	
8	klappbar und herausnehmbar mit Zylinderschloss (mit Bodenhülse), feuerverzinkt, weiß beschichtet, mit 3 rot refl. Folienringen, 1000 mm Überflurhöhe, ohne Öse	APKQ070K2100	371,00
Zubehör			
9	Ankerplatte zum Einbetonieren inkl. Verschraubungsmaterial (siehe vorige Seite)	APKZ-0000010	34,10
-	Aufpreis gleichschliessende Zylinderschlösser	APKZ-0000020	3,80
-	Abdeckkappe zur Sicherung der Schließung	APKZ-0000030	26,90
-	Dreikantschlüssel, verzinkt, für Verschluss nach DIN 3223	APKZ-0000040	10,50

Alle Artikel sind auch in feuerverzinkter Ausführung und mit einer oder zwei Ösen lieferbar. Des weiteren sind die Pfosten in den Abmessungen 80 x 80 mm und 100 x 100 mm lieferbar. Preise jeweils auf Anfrage.

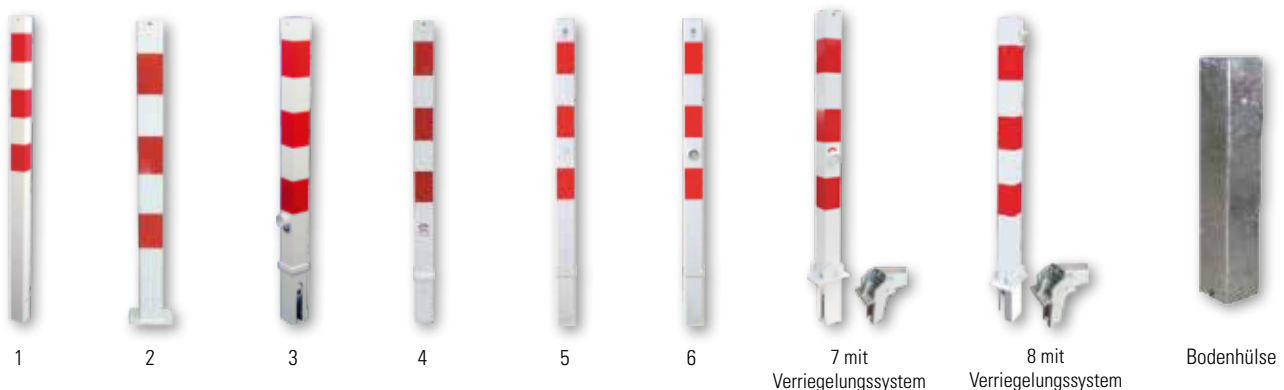

# WARN- UND ABSPERREINRICHTUNGEN, SIGNALANLAGEN

## Absperr- bzw. Kettenpfosten

Ø 60 mm, Stahlrohr, mit aufgeschweißter Kappe und mit zwei rot reflektierenden Ringen, zum ortsfesten Einbau.



feuerverzinkt:			
1300 mm	ohne Ösen	A210 60	43,70
	eine Öse	AKV1130	45,40
	zwei Ösen	AKV2130	47,10
1500 mm	ohne Ösen	A220 60	46,30
	eine Öse	AKV1150	48,10
	zwei Ösen	AKV2150	49,80
feuerverzinkt und weiß beschichtet:			
1300 mm	ohne Ösen	A230 60	69,90
	eine Öse	AKK1130	71,60
	zwei Ösen	AKK2130	73,40
1500 mm	ohne Ösen	A240 60	74,00
	eine Öse	AKK1150	75,70
	zwei Ösen	AKK2150	77,50

## Absperrketten



Gütekette Polyamid / Nylon, rot-weiß:			
6 mm	je Meter	KN60 01	11,83
	50-Meter-Bund	KN60 50	492,70
8 mm	je Meter	KN80 01	14,34
	25-Meter-Bund	KN80 25	298,60
Sichtkette Polyethylen, rot-weiß:			
6 mm	je Meter	KPPH 01	2,06
	25-Meter-Bund	KPPH 25	42,80
Verbindungsglied 6 mm	rot	KPPHR00	1,00
	weiß	KPPHW00	1,00
Stahlkette, verzinkt:			
6 mm	je Meter	KS60 01	7,12
	30-Meter-Bund	KS60 30	177,90
Verbindungsglied 6 mm		KS60 00	1,00
8 mm	je Meter	KS80 01	10,34
	30-Meter-Bund	KS80 30	258,30
Verbindungsglied 8 mm		KS80 00	1,80
Stahlkette, verzinkt und rot-weiß beschichtet:			
6 mm	je Meter	KS62 01	11,09
	10-Meter-Bund	KS62 10	92,40
Verbindungsglied 6 mm	rot	KS62R00	1,50
	weiß	KS62W00	1,50

## Absperrband



rot-weiß, aus umweltfreundlichem Polyethylen, extrem reißfest, 80 mm breit, im Abrollkarton mit 500 m Länge.

		ABS1 80	25,60
--	--	---------	-------

## Warnbandspender



aus PE (transparent), mit eingebautem Messer (Lieferung ohne Warnband).

		WBS2MSK	25,00
--	--	---------	-------

## Absperrhalter



aus Stahl, rot lackiert, mit Spitze zum problemlosen Einbringen ins Erdreich. Länge 1200 mm, Stärke 14 mm. Bestens geeignet zur Befestigung von Warnbändern und für das Einlegen von Brettern.

		AH 1200	7,40
--	--	---------	------

## Markierungsband



selbstklebend, für kurzfristige Markierungen. Länge 66 m, Breite 60 mm.

gelb-schwarz	MBGS 66	15,10
rot-weiß	MBRW 66	15,10

# WARN- UND ABSPERREINRICHTUNGEN, SIGNALANLAGEN

## Abdeckband

zum vorübergehenden Ungültigmachen von Verkehrszeichen, nicht reflektierend, Rolle 33 m lang, schwarz-orange-schwarz.



50 mm breit	T160 50	30,20
75 mm breit	T160 75	45,20
100 mm breit	T160 10	60,10

Für Beschädigungen des Grundschildes durch Abziehen des Abdeckbandes übernehmen wir keine Haftung.

## Warnfahne

aus Stoff, weiß-orange-weiß.



500 x 500 mm, weiß-orange-weiß, mit Holzstiel, Holzstiel 800 mm lang, nach RSA	WF1 200	10,50
750 x 750 mm, weiß-orange-weiß, mit Holzstiel, Holzstiel 1000 mm lang, nach RSA	WF2 200	38,40

## Erdlochausheber

für Löcher von 100 mm bis 280 mm Ø, Gesamtlänge 1000 mm, Gewicht 6 kg.



	HB 1225	134,80
--	---------	--------

## Erdlochbohrer

für Löcher von 150 mm Ø. Erdlochbohrer gestatten es, in nicht zu steinigem Boden, mit geringem Kraftaufwand genaue und saubere Löcher für Pfähle, Pfosten usw. zu erstellen. Die Doppelwendel der Schneid- und Transportschnecke gewährleistet einen reibungsarmen und vollständigen Transport des herausgeschnittenen Bodens.



	HBELB10	123,50
--	---------	--------

Windsack

Die komplette Ausführung besteht aus einem verzinkten Stahlkorb mit Drehlagerung und einer Windsack-Hülle aus besonders reißfestem und witterungsbeständigem Stoffmaterial, einschließlich Befestigungsschlaufen. Farben: rot-weiß oder gelb-schwarz.



Abdeckkappe  
(Mastkopf)



Windsack-Mast

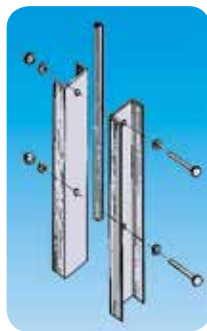

Mastständer



Mauerhalterung



Kippmastständer

Windsack:			
Ø 30 cm	1,8 m lang	WS03018	270,30
Ø 40 cm	2,5 m lang	WS04025	385,30
Ø 65 cm	3,5 m lang	WS06535	667,00
Ø 90 cm	4,5 m lang	WS09045	888,30

Windsack-Hülle (zum Auswechseln, mit Befestigungsschlaufen, ohne Stahlkorb):			
Ø 30 cm	1,8 m lang	WSH 030	140,90
Ø 40 cm	2,5 m lang	WSH 040	189,80
Ø 65 cm	3,5 m lang	WSH 065	327,80
Ø 90 cm	4,5 m lang	WSH 090	416,90
Ø 100 cm	4,5 m lang	WSH 100	494,50

Windsack-Korb (fester Stahlkorb, Drehlagerung, verzinkt, ohne Hülle):			
Ø 30 cm	1,8 m lang	WSK 030	140,90
Ø 40 cm	2,5 m lang	WSK 040	201,30
Ø 65 cm	3,5 m lang	WSK 065	457,10
Ø 90 cm	4,5 m lang	WSK 090	569,30

Windsack-Mast (können in beliebiger Folge ineinander gesteckt werden, sie sind verzinkt und haben einen Außendurchmesser von 42 mm/ WS 2 mm.

Der Windsack wird einfach auf den Mastkorb gesetzt):

1500 mm lang	WSM1500	128,90
2000 mm lang	WSM2000	160,50
3000 mm lang	WSM3000	182,60
Abdeckkappe (Mastkopf)	WSMAK00	39,70

Mastständer (1500 mm lang, bestehend aus 2 U-Schienen, 80 mm breit, sowie die dazugehörigen Bolzen M10, U-Scheiben und Muttern. Eingrabetiefe etwa 50 cm)	WSMS000	370,90
--	---------	--------

Spannschelle (zum Abspannen von Mastrohren, verstellbar auf verschiedene Rohrdurchmesser. Mit drei Seilkauschen für die Herstellung der Spannseilösen.)	WSSS000	23,70
--	---------	-------

Spannseil (Stahlseil zum Abspannen von Windsackmasten. Verzinkt, Seil-Ø 2,4 mm, Ring zu 25 m.)	WSSP000	74,30
---	---------	-------

Seilkauschen (zur Herstellung von Spannseilösen. Verz., 10-Stk-Packung)	WSSE000	5,50
--	---------	------

Drahtseilklemmen (verz., 12-Stk-Packung)	WSDK000	19,20
--	---------	-------

Spannschlösser (Satz zu 3 Stück)	WSSA000	67,40
----------------------------------	---------	-------

Mauerhalterung (zur Befestigung von Windsackmasten an Außenwänden, bestehend aus zwei Mastbügeln mit Schellen)	WSMH000	218,50
---	---------	--------

Kippmastständer (Stahl, verz., Höhe 1,5 m, bestehend aus Masthalterung auf stabiler Bodenplattform 250 x 250 x 10 mm. Mast steckbar, Lieferung ohne Hülle und Korb).	WSKM000	730,30
---	---------	--------



# WARN- UND ABSPERREINRICHTUNGEN, SIGNALANLAGEN

## Warnpolizist

Digitaldruck Werbefolie mit Antigriffschutz auf 3 mm Aluminium.  
Größe: ca. 1850 mm hoch, 695 mm breit



WPA 010

535,30

## Steighilfe (zur mobilen Verwendung)

aus einer verzinkten Stahlprofilkonstruktion für das freihändige Arbeiten an Standard-Schilderpfosten (keine Leiter notwendig).



für Rohrpfosten mit Ø 60 mm

SH 0060

436,20

für Rohrpfosten mit Ø 76 mm

SH 0076

481,00

## Transport- und Lagergestell für Klappbaken „Nordic“

- passend für 30 Klappbaken, bestehend aus zwei Rahmen und zwei Haltebügeln, Stahl, verzinkt
- Transport und Montage auf Euro-Palette ohne Überhang
- Klappbaken übereinander stapelbar
- Gewicht je Rahmen ca. 29 kg; gesamtes Transportgestell ca. 58 kg



TG0003

1037,90

Maße in mm:

— 740 —  
— 640 —



— 800 —

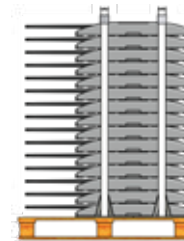

— 1200 —



— 800 —

— 400 —  
— 400 —

### Transportgestell für BakenfüÙe & Baken TL, System „Future“

- für 20 BakenfüÙe MB TL 92 sowie für 20 Kunststoffleitbaken Typ Future (mit Drehadapter)
- Material Winkel 40 x 4, Rahmen und FüÙe QR 50 x 3 feuerverzinkt
- Aufnahme QR 70 x 3 passend für Drehadapter
- Maße: ca. 1450 x 880 mm
- inkl. 2 Befestigungsstangen



Transportgestell, System „Future“	TG0001	1520,10
-----------------------------------	--------	---------

### Transportgestell für BakenfüÙe & Baken TL, System „Nordic“

- für 20 BakenfüÙe TL 56 K1 sowie für 20 TL Leitbaken mit 40er Standrohr
- Material Winkel 40 x 4, Rahmen und FüÙe QR 50 x 3 feuerverzinkt
- Aufnahme QR 50 x 3 passend für 40er Stützen
- Maße: ca. 1450 x 880 mm

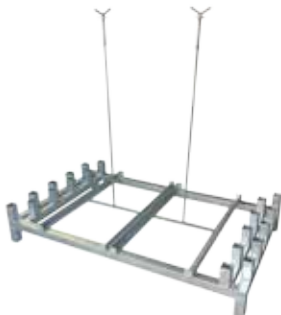

Transportgestell, System „Nordic“	TG0002	1412,80
-----------------------------------	--------	---------

### Transportgestell für Absturzsicherungen

- aus Stahl, feuerverzinkt
- zum platzsparenden und ordnungsgemäÙen Lagern von Absturzsicherungen und Sperrstrahlern
- sicherer Transport und einfache Entnahme
- gabelstaplerfähig
- geeignet für die Aufnahme von 20 Stk. Absturzsicherungen (2,00 m)



Transportgestell für Absturzsicherungen	TG0004	500,80
---	--------	--------

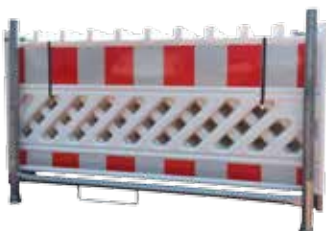

# POLLER



[www.SW-BEUTHA.de](http://www.SW-BEUTHA.de) →

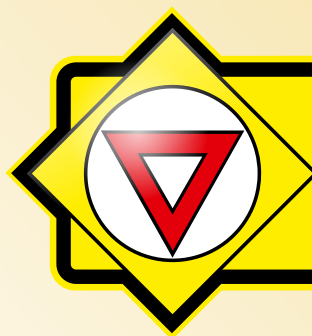

**SCHILDERWERK  
BEUTHA GmbH**

Absperrpoller

Aus Aluminium, anthrazit-grau. Andere Farben gegen Aufpreis möglich.

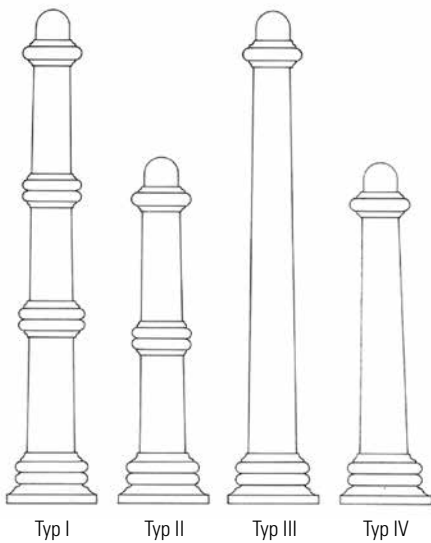

Typ I Typ II Typ III Typ IV

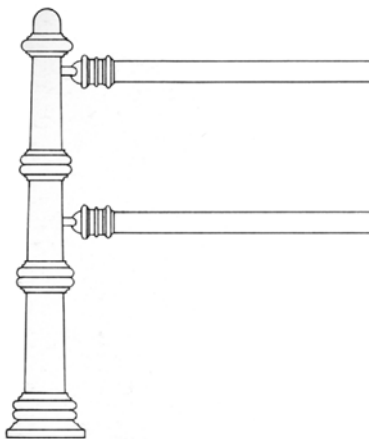

<b>Poller zum ortsfesten Einbau:</b>			
Typ I	870 mm Überflur	P-DA101	256,80
Typ II	570 mm Überflur	P-DA102	227,00
Typ III	870 mm Überflur	P-DA103	253,80
Typ IV	570 mm Überflur	P-DA104	221,00
Ankerverlängerung, 500 mm lang (bei sandigem Boden empfehlenswert)		P-DA10Z	12,00
<b>Poller herausnehmbar, mit Dreikantverschluss:</b>			
Typ I	870 mm Überflur	P-DA201	394,10
Typ II	570 mm Überflur	P-DA202	352,40
Typ III	870 mm Überflur	P-DA203	388,20
Typ IV	570 mm Überflur	P-DA204	343,40
<b>Poller herausnehmbar, mit Zylinderschloss:</b>			
Typ I	870 mm Überflur	P-DA301	474,80
Typ II	570 mm Überflur	P-DA302	433,00
Typ III	870 mm Überflur	P-DA303	468,80
Typ IV	570 mm Überflur	P-DA304	427,00
<b>Verzinkte Bodenhülse für herausnehmbare Ausführungen:</b>			
280 mm lang (für normal befestigten Unterbau)		P-DA30Z	49,30
450 mm lang (für lockeren, sandigen Unterbau)		P-DA31Z	56,80
Verschlussdeckel, passend zur Bodenhülse (bedienbar mit Dreikantschlüssel)		P-DA32Z	46,30
<b>Aufpreis für einseitige Öse:</b>			
für 10 mm Kette		P-DA33Z	19,50
für 6 und 8 mm Kette		P-DA34Z	16,50
<b>Aufpreis für zweiseitige Öse:</b>			
für 10 mm Kette		P-DA35Z	23,90
für 6 und 8 mm Kette		P-DA36Z	20,90
<b>Absperrketten: verz., geschweißt, in Pollerfarbe lackiert bzw. beschichtet (Preis pro Meter)</b>			
<b>kurzgliedrige Ausführung:</b>			
Drahtstärke 6 mm		P-DA41Z	29,90
Drahtstärke 8 mm		P-DA42Z	37,40
Drahtstärke 10 mm		P-DA43Z	46,30
<b>langgliedrige Ausführung:</b>			
Drahtstärke 6 mm		P-DA51Z	23,90
Drahtstärke 8 mm		P-DA52Z	32,90
Drahtstärke 10 mm		P-DA53Z	38,90
<b>Absperrstangen: verz. und in Pollerfarbe lackiert, Rohrdurchmesser 42,3 mm/WS 3,2 mm (Preis pro Stück)</b>			
für Pollerabstand 1,50 m		P-DA61Z	147,80
für Pollerabstand 1,75 m		P-DA62Z	153,80
für Pollerabstand 2,00 m		P-DA63Z	159,80
Stangenbefestigung am Poller (Preis pro Stück)		P-DA71Z	91,10
Aufpreis für zweite Bohrung		P-DA72Z	16,50

**Stahlpoller GLOBE 60 S**

Aus Stahlrohr, Ø 60 mm/ Wandstärke 2,5 mm, vollbadfeuverzinkt, grundiert und Polyester-Pulverbeschichtung in schwarzgrau (RAL 7021) oder moosgrün (RAL 6005), Überflürhöhe 980 mm



fester Einbau (mit Erdanker), Länge 1280 mm		
ohne Kettenösen	P-PR040	190,60
mit einer Kettenöse Typ B	P-PR047	201,90
mit zwei Kettenösen Typ B	P-PR048	213,20
zum Herausnehmen (mit seitlichem Dreikantverschluss, inkl. Bodenhülse), Länge 1480 mm		
ohne Kettenösen	P-PR043	412,10
mit einer Kettenöse Typ B	P-PR044	426,00
mit zwei Kettenösen Typ B	P-PR049	439,60



Kettenöse Typ B

**Stahlpoller GLOBE 76 A**

aus Stahlrohr, Ø 76 mm/ Wandstärke 3,0 mm, vollbadfeuverzinkt, grundiert und Polyester-Pulverbeschichtung in schwarzgrau (RAL 7021), Überflürhöhe 910 mm



fester Einbau (mit Erdanker), Länge 1210 mm		
ohne Kettenösen	P-PR050	275,10
mit einer Kettenöse Typ B	P-PR052	290,50
mit zwei Kettenösen Typ B	P-PR054	305,90
zum Herausnehmen (mit seitlichem Dreikantverschluss, inkl. Bodenhülse), Länge 1310 mm		
ohne Kettenösen	P-PR051	416,70
mit einer Kettenöse Typ B	P-PR053	428,00
mit zwei Kettenösen Typ B	P-PR055	439,30

Weitere Poller sind auf Anfrage lieferbar.



The background of the page is a photograph of a street scene in Beutha, Germany. On the left, there is a church with a prominent steeple. In the center, a road sign indicates the direction to Beutha, Kreisstadt, and mentions 'Große Kreisstadt' and 'St. Marien'. The scene is captured in a warm, golden-yellow color palette. A diagonal white line runs from the bottom left towards the top right, separating the image from a plain white background.

# WEITERES LIEFERPROGRAMM

Weiteres Lieferprogramm ..... 264

[www.SW-BEUTHA.de](http://www.SW-BEUTHA.de) →

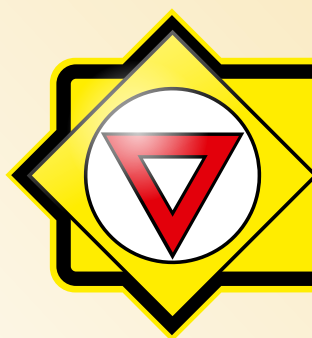

**SCHILDERWERK  
BEUTHA GmbH**



## AUSZUG AUS PREISLISTE: BAHNBESCHILDERUNG UND ZUBEHÖR

Sollten Sie Interesse haben, fordern Sie bitte die ausführliche Preisliste bei uns an oder laden Sie sich die entsprechende Preisliste von unserer Homepage [www.SW-Beutha.de](http://www.SW-Beutha.de) herunter.



SCHILDERWERK BEUTHA GMBH





# AUSZUG AUS PREISLISTE: WEGELEIT- UND INFORMATIONSSYSTEME

Sollten Sie Interesse haben, fordern Sie bitte die ausführliche Preisliste bei uns an oder laden Sie sich die entsprechende Preisliste von unserer Homepage [www.SW-Beutha.de](http://www.SW-Beutha.de) herunter.











## AUSZUG AUS PREISLISTE: SCHIFFFAHRTSZEICHEN

Sollten Sie Interesse haben, fordern Sie bitte die ausführliche Preisliste bei uns an oder laden Sie sich die entsprechende Preisliste von unserer Homepage [www.SW-Beutha.de](http://www.SW-Beutha.de) herunter.





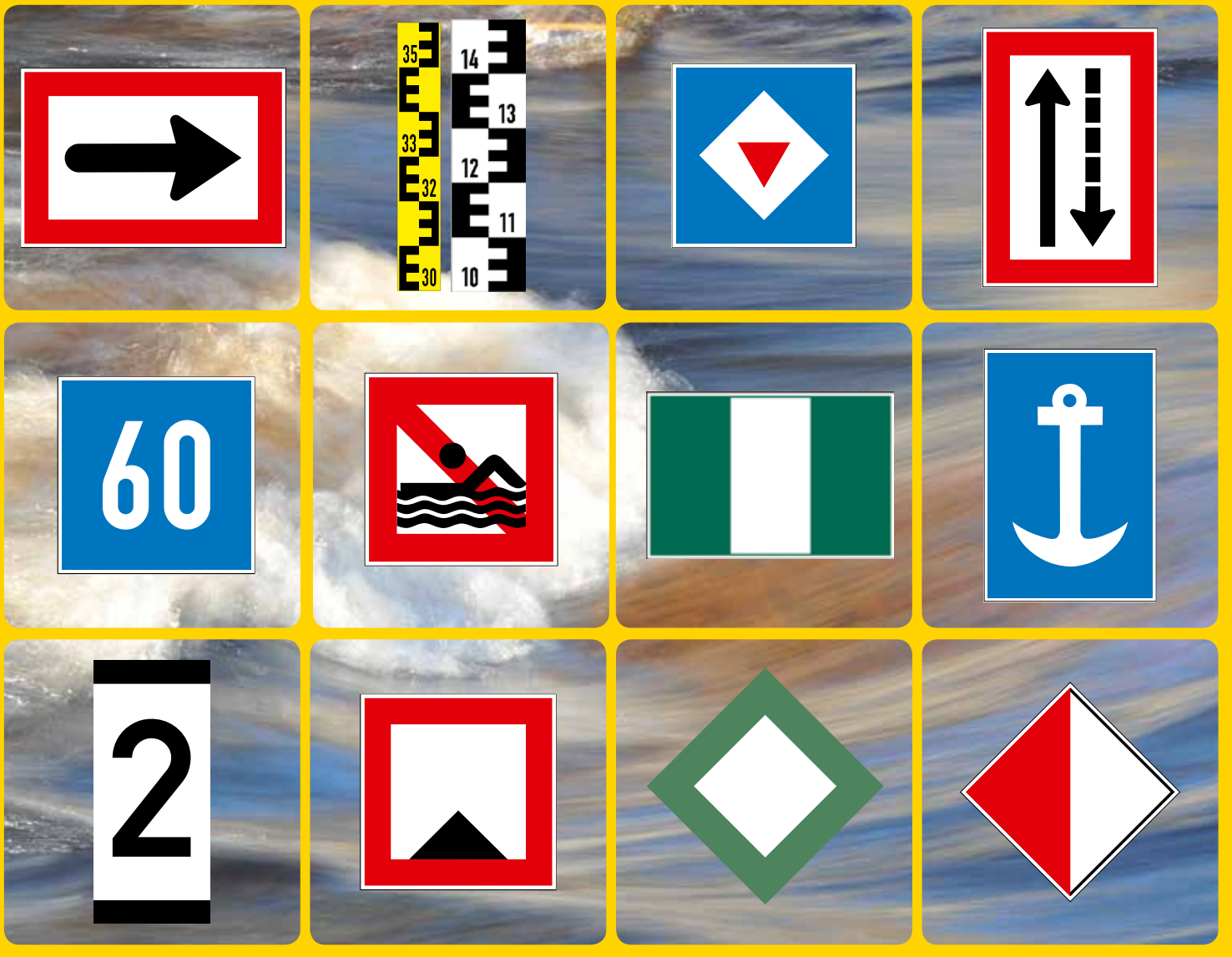







SCHILDERWERK BEUTHA GMBH



# SCHIFFFAHRTSZEICHEN (AUSZUG) - PREISE AUF ANFRAGE

## Verbotsszeichen

Abbildung	Zeichen- Nummer	Gültigkeit	Bezeichnung	Zeichn.- Nr.	Maße in mm	Artikel- Nummer
	A 10	BinSchStr0 RheinSchPV MoselSchPV DonauSchPV	Verbot außerhalb der angezeigten Begrenzung zu fahren	8949 9349	1050 x 1050 1450 x 1450	BWSA10001010 BWSA10001414
	A 12	BinSchStr0 RheinSchPV MoselSchPV DonauSchPV	Fahrverbot für Fahrzeuge mit Maschinenantrieb	8931 9331	1050 x 1050 1450 x 1450	BWSA12001010 BWSA12001414
	A 13	BinSchStr0 DonauSchPV	Fahrverbot für Sportboote	8929 9329	1050 x 1050 1450 x 1450	BWSA13001010 BWSA13001414
	A 14	BinSchStr0 RheinSchPV MoselSchPV DonauSchPV	Verbot des Wasserskilaufens	8928 9328	1050 x 1050 1450 x 1450	BWSA14001010 BWSA14001414
	A 15	BinSchStr0 RheinSchPV MoselSchPV DonauSchPV	Fahrverbot für Segelfahrzeuge	8926 9326	1050 x 1050 1450 x 1450	BWSA15001010 BWSA15001414
	A 16	BinSchStr0 RheinSchPV MoselSchPV	Fahrverbot für Fahrzeuge, die weder mit Maschinenantrieb noch unter Segel fahren	8925 9325	1050 x 1050 1450 x 1450	BWSA16001010 BWSA16001414
	A 16	DonauSchPV	Fahrverbot für Fahrzeuge, die weder mit Maschinenantrieb noch unter Segel fahren		1050 x 1050 1450 x 1450	BWSA16001010b BWSA16001414b
	A 17	BinSchStr0 RheinSchPV MoselSchPV DonauSchPV	Verbot des Surfens	8930 9330	1050 x 1050 1450 x 1450	BWSA17001010 BWSA17001414
	A 18	BinSchStr0 RheinSchPV MoselSchPV DonauSchPV	Fahrverbot für Wassermotorräder (Waterscooter, Jetski usw.)	8958 9058	1050 x 1050 1450 x 1450	BWSA18001010 BWSA18001414
	A 19	BinSchStr0	Badeverbot	8917	1050 x 1050 1450 x 1450	BWSA19001010 BWSA19001414
	A 19	DonauSchPV	Verbot, Kleinfahrzeuge ins Wasser zu assen oder herauszuholen		1050 x 1050 1450 x 1450	BWSA19001010b BWSA19001414b

Abbildung	Zeichen- Nummer	Gültigkeit	Bezeichnung	Zeichn.- Nr.	Maße in mm	Artikel- Nummer
	B 1	BinSchStrO RheinSchPV MoselSchPV DonauSchPV	Gebot die durch den Pfeil angezeigte Richtung einzuschlagen	8950 9350	1050 x 1550 1450 x 2150	BWSB_1001015 BWSB_1001421
	B 2 a	BinSchStrO RheinSchPV MoselSchPV DonauSchPV	Gebot auf die Fahrwasserseite hinüberzufahren, die auf der Backbordseite des Fahrzeuges liegt	8981 9381	1550 x 1050 2150 x 1450	BWSB_2a01510 BWSB_2a02114
	B 2 b	BinSchStrO RheinSchPV MoselSchPV DonauSchPV	Gebot auf die Fahrwasserseite hinüberzufahren, die auf der Steuerbordseite des Fahrzeuges liegt	8982 9382	1550 x 1050 2150 x 1450	BWSB_2b01510 BWSB_2b02114
	B 3 a	BinSchStrO RheinSchPV MoselSchPV DonauSchPV	Gebot die Fahrwasserseite zu halten, die auf der Backbordseite des Fahrzeuges liegt	8983 9383	1550 x 1050 2150 x 1450	BWSB_3a01510 BWSB_3a02114
	B 3 b	BinSchStrO RheinSchPV MoselSchPV DonauSchPV	Gebot die Fahrwasserseite zu halten, die auf der Steuerbordseite des Fahrzeuges liegt	8984 9384	1550 x 1050 2150 x 1450	BWSB_3b01510 BWSB_3b02114
	B 4 a	BinSchStrO RheinSchPV MoselSchPV DonauSchPV	Gebot das Fahrwasser nach Backbord zu überqueren	8985 9385	1550 x 1050 2150 x 1450	BWSB_4a01510 BWSB_4a02114
	B 4 b	BinSchStrO RheinSchPV MoselSchPV DonauSchPV	Gebot das Fahrwasser nach Steuerbord zu überqueren	8986 9386	1550 x 1050 2150 x 1450	BWSB_4b01510 BWSB_4b02114
	B 5	BinSchStrO RheinSchPV MoselSchPV DonauSchPV	Gebot unter bestimmten Bedingungen anzuhalten	8942 9342	1050 x 1050 1450 x 1450	BWSB_5001010 BWSB_5001414
	B 6	BinSchStrO RheinSchPV MoselSchPV DonauSchPV	Gebot die angegebene Geschwindigkeit gegenüber dem Ufer (in km/h) nicht zu überschreiten (wechselnde Beschriftung)	8937 9337	1050 x 1050 1450 x 1450	BWSB_6001010 BWSB_6001414
	B 7	BinSchStrO RheinSchPV MoselSchPV DonauSchPV	Gebot Schallzeichen zu geben	8941 9341	1050 x 1050 1450 x 1450	BWSB_7001010 BWSB_7001414
	B 8	BinSchStrO RheinSchPV MoselSchPV DonauSchPV	Gebot besondere Vorsicht walten zu lassen	8942 9342	1050 x 1050 1450 x 1450	BWSB_8001010 BWSB_8001414

SCHIFFFAHRTSZEICHEN (AUSZUG) - PREISE AUF ANFRAGE  
Gebotszeichen















Abbildung	Zeichen- Nummer	Gültigkeit	Bezeichnung	Zeichn.- Nr.	Maße in mm	Artikel- Nummer
	B 9 a	BinSchStr0 RheinSchPV MoselSchPV DonauSchPV	Gebot die Vorfahrt an Einmündungen zu beachten	8987 9387	1050 x 1050 1450 x 1450	BWSB_9a01010 BWSB_9a01414
	B 9 b	BinSchStr0 RheinSchPV MoselSchPV DonauSchPV	Gebot die Vorfahrt an Kreuzungen zu beachten	8988 9388	1050 x 1050 1450 x 1450	BWSB_9b01010 BWSB_9b01414
	B 11 a	BinSchStr0 RheinSchPV MoselSchPV DonauSchPV	Gebot, Sprechfunk zu benutzen	8923	1050 x 1050 1450 x 1450	BWSB11a01010 BWSB11a01414
	B 11 a	BinSchStr0 RheinSchPV MoselSchPV DonauSchPV	Gebot, Sprechfunk zu benutzen	8939	1050 x 1050 1450 x 1450	BWSB11a01010b BWSB11a01414b
	B 11 b	BinSchStr0 RheinSchPV MoselSchPV DonauSchPV	Gebot, Sprechfunk auf dem angegeben Kanal zu benutzen	8924	1050 x 1050 1450 x 1450	BWSB11b01010 BWSB11b01414
	B 11 b	BinSchStr0 RheinSchPV MoselSchPV DonauSchPV	Gebot, Sprechfunk auf dem angegeben Kanal zu benutzen	8940	1050 x 1050 1450 x 1450	BWSB11b01010b BWSB11b01414b

Abbildung	Zeichen- Nummer	Gültigkeit	Bezeichnung	Zeichn.- Nr.	Maße in mm	Artikel- Nummer
<b>ZEICHEN FÜR EINSCHRÄNKUNGEN</b>						
	C 1	BinSchStrO RheinSchPV MoselSchPV DonauSchPV	Begrenzte Fahrwassertiefe (wechselnde Beschriftung)	8938 9338	1050 x 1050 1450 x 1450	BWSC_1001010 BWSC_1001414
	C 2	BinSchStrO RheinSchPV MoselSchPV DonauSchPV	Begrenzte Durchfahrtshöhe (wechselnde Beschriftung)	8945 9345	1050 x 1050 1450 x 1450	BWSC_2001010 BWSC_2001414
	C 3	BinSchStrO RheinSchPV MoselSchPV DonauSchPV	Begrenzte Fahrwasserbreite (wechselnde Beschriftung)	8989 9389	1050 x 1050 1450 x 1450	BWSC_3001010 BWSC_3001414
	C 4	BinSchStrO RheinSchPV MoselSchPV DonauSchPV	Beschränkungen; sie sind auf einer zusätzlichen Tafel angegeben	8965 9365	1050 x 1050 1450 x 1450	BWSC_4001010 BWSC_4001414
	C 5	BinSchStrO RheinSchPV MoselSchPV DonauSchPV	Abstand vom Ufer halten (in Meter)	8990 9390	1050 x 1550 1450 x 2150	BWSC_5001015 BWSC_5001421
<b>EMPFEHLENDE ZEICHEN</b>						
	D 1	BinSchStrO RheinSchPV MoselSchPV DonauSchPV	Empfohlene Durchfahrtshöhe	8955 9355	1050 x 1050 1450 x 1450	BWSD_1001010 BWSD_1001414
	D 2	BinSchStrO RheinSchPV MoselSchPV DonauSchPV	Empfehlung sich in dem durch die Tafeln begrenzten Raum zu halten	8991 9391	1050 x 1050 1450 x 1450	BWSD_2001010 BWSD_2001414
	D 3	BinSchStrO RheinSchPV MoselSchPV DonauSchPV	Empfehlung in der Richtung des Pfeils zu fahren	8970 9370	1050 x 1550 1450 x 2150	BWSD_3001015 BWSD_3001421





## AUSZUG AUS PREISLISTE: STRASSENBAHN-SIGNALE

Sollten Sie Interesse haben, fordern Sie bitte die ausführliche Preisliste bei uns an oder laden Sie sich die entsprechende Preisliste von unserer Homepage [www.SW-Beutha.de](http://www.SW-Beutha.de) herunter.



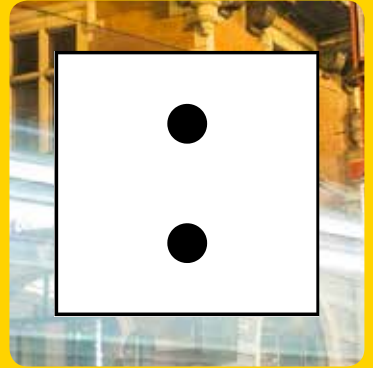
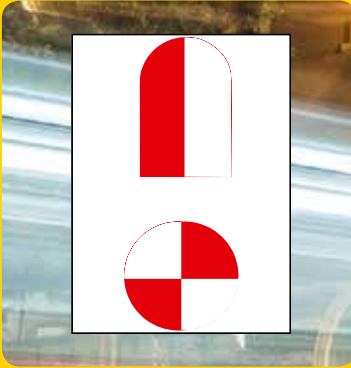

SCHILDERWERK BEUTHA GMBH



STRASSENBAHN-BESCHILDERUNG (AUSZUG) - PREISE AUF ANFRAGE  
nach BO Strab

Abbildung	Kurzbezeichnung	Erläuterungen	Maße in mm	Ausführungsarten		
				emailliert	Alu mit refl. Folietyp 2	Alu mit refl. Folietyp 3
	Andreas-kreuz	Elektrische Bahnstrecke kreuzt	1350 x 180		SER F 7012	SER F 7013
	G 1 a	Ankündigung der Geschwindigkeitsbeschränkung (Bei beschränktem Raum kann die Dreiecksspitze nach oben zeigen)	SL 420		SER F 7022	SER F 7023
	G 2 a	Beginn der Geschwindigkeitsbeschränkung	400 x 300		SER F 7032	SER F 7033
	G 3	Ende der Geschwindigkeitsbeschränkung	400 x 300		SER F 7042	SER F 7043
	G 4	Beginn der Geschwindigkeitsbegrenzung	400 x 300		SER F 7052	SER F 7053

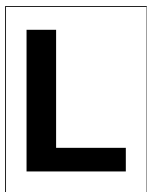
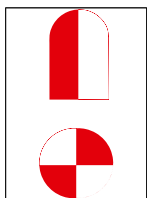
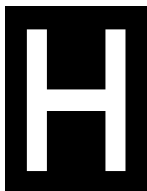
Abbildung	Kurzbezeichnung	Erläuterungen	Maße in mm	Ausführungsarten		
				emailliert	Alu mit refl. Folietyp 2	Alu mit refl. Folietyp 3
	Sh 1	Zwangshalt	300 x 300 400 x 400		SER F 7062 SER F 7072	SER F 7063 SER F 7073
	Sh 2	Schutzhalt	300 x 400		SER F 7082	SER F 7083
	Sh 4	Läuten	400 x 300		SER F 7092	SER F 7093
	Sh 6	Grenzzeichen	Ø 90 mm 210 mm hoch	SDB E 0180	-	-
	Sh 7	Haltetafel	400 x 300		SER F 7112	SER F 7113





## AUSZUG AUS PREISLISTE: INNERÖRTLICHE BESCHILDERUNGSSYSTEME

Sollten Sie Interesse haben, fordern Sie bitte die ausführliche Preisliste bei uns an oder laden Sie sich die entsprechende Preisliste von unserer Homepage [www.SW-Beutha.de](http://www.SW-Beutha.de) herunter.



SCHILDERWERK BEUTHA GMBH







### Erläuterungen

Pfostenverschluss mit Aufsteckcappe aus Kunststoff, Kugel oder Info-Würfel möglich;

Rohrpfosten oder Rohrmast aus Stahl oder Aluminium, ggf. pulverbeschichtet, entsprechend statischen Erfordernissen:  $\varnothing$  76, 90, 100, 108 mm möglich;

Hohlkastenprofile in unterschiedlichen Höhen mit vormontierter Halterung, am Ende mit einer Schräge ca. 60°, beschriftet mit hochwertiger nichtreflektierender Folie;

Der Stadtplan hat eine Größe von 1000x1000mm; Vorder- und Rückseite können gewechselt werden; Die Befestigung am Mast/Pfosten erfolgt von der Rahmenseite des Stadtplanes aus.

Das System „Suhl“ besitzt eine einbeinige Aufstellung mit Schildern aus Hohlkastenprofilen, die an der Spitze ca. 60° abgeschrägt sind. Dabei wird die Schildhalterung mit einer im Pfosten liegenden Gewindeleiste fest verschraubt. Alle Schilder, die in eine Richtung zeigen, haben eine für diese Anzahl gefertigte Halterung.

Die Schilder haben einen Zwischenraum von ca. 15 mm und sind an der Außenseite miteinander verbunden. Bei diesem System kommen in der Regel Schilder mit einer Höhe von 150 mm zum Einsatz, jedoch sind auf Kundenwunsch auch Höhen von 180, 200 und 250 mm mög-

lich. Es können bis zu 4 Schilder in einer Ebene montiert werden. Um den Aufsteller harmonisch in das Stadtbild einzufügen, werden Pfosten und Schilder in der vom Kunden gewünschten RAL-Farbe pulverbeschichtet. Die Beschriftung erfolgt mit hochwertigen Werbefolien. Der Preis je Aufsteller ermittelt sich aus der Anzahl der Schilder, der Länge der Pfosten, den Abschlusskappen für die Pfosten und eventuell gewünschten Bodenhülsen. Bei geringen Bestellmengen können Mindermengenzuschläge geltend gemacht werden.

### Schild inklusive Halterung und Gewindeleiste

Höhe in mm	Text	Länge in mm			
		600	700	800	900
150	doppelseitig	Preise auf Anfrage			

Beispiel: Bei einer Bodenfreiheit von 2250 mm und einer Schildlänge von 900 mm benötigen Sie für einen Aufsteller mit 2 Ebenen und je 2 Schildern im Winkel von 180° einen Pfosten mit Ø 76 mm.

Rohrpfosten, pulverbeschichtet, Ø 76 mm, 3500 mm lang

Bodenhülsen auf Anfrage



Die Schilderwerk Beutha GmbH erstellt hochwertige Drucke der von Ihnen gewünschten Inhalte.

Für die Preise werden Ihnen je nach Anfrage individuelle Angebote erstellt.





WEITERES LIEFERSORTIMENT:  
BESCHILDERUNG FÜR DEN  
KOMMUNALBEREICH



SCHILDERWERK BEUTHA GMBH





WEITERES LIEFERSORTIMENT:  
BESCHILDERUNG UND PRODUKTE FÜR  
DEN ÖFFENTL. PERSONENNAHVERKEHR



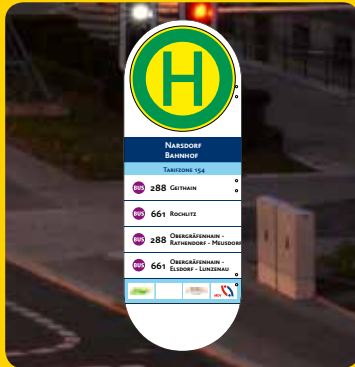





WIR SIND IHR KOMPLETTANBIETER FÜR FIRMEN-  
WERBUNG, WERBESCHILDER, FIRMENLOGOS,  
FOLIENBEKLEBUNG, ANBINDUNG UND MONTAGE



SCHILDERWERK BEUTHA GMBH





WIR SIND IHR KOMPLETTANBIETER FÜR FIRMEN-  
WERBUNG, WERBESCHILDER, FIRMENLOGOS,  
FOLIENBEKLEBUNG, ANBINDUNG UND MONTAGE







WIR SIND IHR KOMPLETTANBIETER FÜR  
FIRMENWERBUNG, FOLIENBEKLEBUNG  
UND FAHRZEUGFOLIERUNG



SCHILDERWERK BEUTHA GMBH







WIR SIND IHR KOMPLETTANBIETER FÜR  
FIRMENWERBUNG, FOLIENBEKLEBUNG  
UND FAHRZEUGFOLIERUNG



# STICHWORTVERZEICHNIS

## A

Abdeckband	254
Abdeckkappen und Rohrkappen	197
Abreißmutter	186
Absperrband	253
Absperrgitter	238
Absperrhalter	253
Absperrkette	252
Absperrnetz	241
Absperrpfosten	249-251
Absturzsicherung Future	231
Absturzsicherung Nordic	231
Alform-Klemmschelle	178
Al-Roundschelle	180
Alu-Steckrahmen	124
Allzweck- und Vorwarnständer	235
Ampelmastaufsatz	160
Ankerkorb	188, 189, 192, 193, 194, 195, 196
Aspena-Profil	108
Aufstiegshilfe für Gittermast	82
Auskreuzung mit Rohrkonstruktion	202
Auskreuzung, mobile	202
Ausleger für Bandbefestigung	161
Ausleger für Wandbefestigung	161
Auslegerhalterung für Pfeilwegweiser	174, 175
Ausleger-Rohrpfosten	161
Autobeschriftung	290

## B

Bahnbeschilderung	264
Bakenleuchte BakoLight	229
Bandschelle	177
Bandschlaufe	184
Batteriebox	233
Batterie	233
Baumschutzbügel	240
Baustellenmarkierer	220
Befestigungssatz für Emailleschilder	120
Berliner Rahmen	121
Berliner Straßennamenschild	121
Beruhigungsinsel	216
Beschilderung für den Kommunalbereich	282
Betonsockelstein	164
Bodenhülse	162
Bodenschwelle	243
Bordsteinerhöhung	217
Brandschutzschilder	74

## C

Container-Warnmarkierung	224
--------------------------	-----

## D

Denkmalschutzschild Emaille	134
Digitaldruck	7

DIN-Maßangaben	17
Drehadapter	228
Drehsperre	248
Dreiecksgitterturm	196
Dreieckskombination für Parkscheinautomat	97
Dreieckskombination Sammelstelle E 11	145
Dreikantschlüssel	248
Dübel	197
Dünnschicht-Markierungsfolie	245

## E

Edelstahl-Bandschelle	181
Edelstahl-Klemmschelle	181
Edelstahl-Y-Bandschelle	181
Einhängebügel	211
Eloxalschild	137
Emailleschild	135
Erdanker	234
Erdanker-Ziehgerät	211
Erdlochausheber	254
Erdlochbohrer	254

## F

Fahnenhalterung	181
Fahrbahnmarkierung, thermoplastische	222
Fahrzeugwarnmarkierung	224
Fangzaun	241
Fertigfundament	166
Firmenschild Emaille	135
Flachfundamentrahmen	166
Fluchtwegschild	140
Folie	91
Folienaufbau	10
Folienbuchstabe	88
Folienpiktogramm	89
Folienschilder	90
Forstwegschild	98
Friedhofschild	103
Fußgängerüberwegtransparent	150
Fußplatte	228, 229, 231, 234, 236
Fuvial-Profil	112

## G

Gabelfposten	173
Wegesperre	240
Geburtstagsschild	287
Geschwindigkeitsbereich	12
Gittermast	194, 195
Gitterturm	196
Graffiti-Farbenferner	75
Gras-Stopp-Platte für Leitpfosten	214
Gras-Stopp-Platte für Rohrpfosten	158

## H

Halterungen für Straßennamenschilder	122
Hammerkopfschraube	187
Handleuchte	233
Handschränke	247
Hausnummernschild Emaille	131
Hausnummernschild Aluminium	130
Hohlkastenprofil	107
Hohlprofilmast DIN 10219 kaltgewalzt	192,193
H-Halterung	201

## I, J

Industrie-Warnmarkierung	225
Innenbeleuchtetes Verkehrszeichen, FGÜ	150
Innerörtliche Wegweisung	278
Jochschelle	176

## K

Kettenpfosten	252
Kfz-Warnmarkierung	224
Kilometertafel	87
Kinderschild	94
Kindertransport-Schild	94
Kirchenschild	103
Klappbake	244
Klappschild	78-80
Klemmschelle Kunststoff	237
Klemmschelle Stahl	178
Klemmklotz	179
Kombisockel Solo	165
Kunststoffeingrabssockel	212
Kunststoffschild	74
Kunststoffspreizniete	214
Kurvensicherung	173

## L

Leitboy	242
Leitelement aus Recyclingmaterial	216
Leitkegel	232
Leitkegelleuchte	232
Leitpfosten	212
Leitplankenpfosten	213
Leitschwelle Anti-Rutsch System	243
Leitsystem	216
Leitzylinder	86

## M

Markierungsband	253
Markierungsfarbe	220
Markierungsfolie	245
Markierungsnagel	246
Metalleinschlagssockel	212

## N

Naturschutzschild	98
Nietgerät	214
Nummernschild	97
Nummernschild-Befestigung	97

## O

Omega-Schelle	200
Ortstafeln	102

## P

Parkplatzbeschilderung	97
Parkplatzbügel	240
Parkplatzreservierungsschild	97
Parkplatzreservierungsschild-Befestigung	97
Park-Warntafel	225
Peitschenmast	150
Pflanzwinkel	217
Pfostenverlängerung	160
Piktogramm	13
Piktogramm „Vogel“	99
Poller	258
Prismenschilder	82

## R

Radwegschild	100
Rahmen für Tulpenschild	99
Reflexfolie	91
Reißverschluss-System-Schild	87
Rohrkappe	197
Rohrmast-Aufsetzer	191
Rohrmast mit Fußplatte	188, 189
Rohrmast zum Einbetonieren	190
Rohrmast-Verlängerung	191
Rohrpfosten	158
Rohrpfosten mit Fußplatte	159
Rohrpfosten-Verlängerung	160
Rohrrahmen	87, 103, 168-172
Rohrschelle	176
Reduzierstück	234
Rohrverlängerung	160

## S

Schachtschutzgitter	238
Schaftrohr	234
Schellen	176
Schelle für Alu-Steckrahmen	124
Schiebekonsole	199
Schiebeschelle	198
Schiffahrtzeichen	268



Schildbauart	11
Schilderstände	236
Schild-Halterung für Hohlprofilmast	198
Schneefangzaun	211
Schneeleitstab	210
Schraube und Zubehör	186, 187
Schraubschlaufe	185
Schriftartenbeispiel Straßennamenschilder	106
Schulwegschild	96
Schutzbügel für Andreaskreuz	183
Schutzplankenhalter	237
Schwalbenschwanzprofil	116
Sicherheitsschild	140
Signface	90
Sonderschild Emaille	136
Spannschloss	185
Spannwerkzeug	184
Speedstop	246
Sperrbügel Stahl	241
Spezialschelle für Haltestellenschilder	183
Spezialschelle zur Andreaskreuz-Befestigung	183
Spielplatzschild nach DIN 1176	95
Stahlband Edelstahl	184
Stationierungszeichen	87
Steighilfe, mobile	256
Steighilfe (für Rohrmast und Gittermast)	82
Straßenbahn-Signal	274
Straßenmarkierungsfarbe	220
Straßennamenschild	108 - 119
Streugutbehälter	210
Super-Klemmschelle	180
Symbol und Piktogramm	13

## T

Tabellenwegweiser	73
T-Einschlagpfosten	235
Thermometer Emaille	134
Thermoplastische Fahrbahnmarkierung	222
TL Bakenleuchte Nordic	229
TL Leitbake Future	228
TL Leitbake Nordic	229
TL Leitkegel	232
Traffic Super Stripe Markierungsfarbe	220
Transparent (Fußgängerüberweg)	150
Tulpenschild	99
Türschild Emaille	135

## U

Umweltschutzschild	98
Universalklemmschelle	238
Universalschelle	237
Universalstände	235
U-Schelle	237

## V

Verbindungsstück zur Pfostenverlängerung	160
Verbundanker	197
Verkehrinsel	216
Verkehrsleitsäule	84
Verkehrsschutzgitter Plus 7	239
Verkehrsspiegel	206
Verkehrswächter	217
Verkehrszeichen (reflektierend)	20
Verkehrszeichen (innenbeleuchtet)	150
Verschlusskappe für Alu-Hohlkastenprofil	110
Verschwenkungsinsel	216
Vierecksgitterturm	196
Viereckskombination für Parkscheinautomat	97
Vorwarnleuchte Multi-Light	230
Vor- und Tabellenwegweiser	73

## W

Waldwegschild	98
Wandhalterung für Haltestellenschilder	183
Wappenschild Emaille	135
Warnbandspender	253
Warnfahne	254
Warnleuchte EURO-NITRA-LED	230
Warnleuchte Future	228
Warnleuchte Future-Blitz	232
Warnmarkierung	224
Warnpolizist	256
Warntafel	225
Wegeleit- und Informationssysteme	266
Wegeleit- und Informationssysteme DB AG	264
Wegweisung, innerörtliche	278
Wildwarnreflektor	215
Windsack	255
Winterdienst-Schild	211

## Y

Y-Bandschelle	181
---------------	-----

## Z

Zusatzschild	76
Zweifach-Lichtwarnanlage Multi-Light	231







# Allgemeine Geschäftsbedingungen

## 1. Geltung der Bedingungen

Nachstehende Lieferungs- und Zahlungsbedingungen gelten für unseren gesamten Geschäftsverkehr mit dem Auftraggeber. Diese Geschäftsbedingungen gelten somit auch für alle künftigen Geschäftsbeziehungen, auch wenn sie nicht nochmals ausdrücklich vereinbart werden.

Spätestens mit der Entgegennahme der Ware oder Leistung gelten diese Bedingungen als angenommen. Gegenbestätigung des Kunden unter Hinweis auf seine Geschäfts- bzw. Einkaufsbedingungen wird hiermit widersprochen.

Abweichungen von diesen Geschäftsbedingungen sind nur wirksam, wenn sie von uns schriftlich bestätigt werden.

## 2. Angebot und Vertragsschluss

- 1) Unsere Angebote sind freibleibend und unverbindlich. Annahmeerklärungen und sämtliche Bestellungen sind erst dann rechtswirksam, wenn sie von uns schriftlich oder fernschriftlich bestätigt sind. Das gleiche gilt für Ergänzungen, Änderungen und Nebenabreden. Aufträge bitten wir unbedingt schriftlich einzureichen. Für Hörfehler bei telefonischen Bestellungen übernehmen wir keine Haftung. Diese gehen zu Lasten des Kunden.
- 2) Entwurfsarbeiten, Statiken und Zeichnungen werden grundsätzlich erst nach Auftragserteilung durchgeführt. Werden diese auf Kundenwunsch bereits zum Angebot gefertigt und erfolgt keine Auftragserteilung, wird dieser Aufwand in Rechnung gestellt. Sämtliche für die Bestellung erforderlichen Informationen sind der Firma Schilderwerk Beutha GmbH innerhalb einer angemessenen Zeit von höchstens 3 Wochen zur Verfügung zu stellen. Für die Genauigkeit der Bestellung trägt der Kunde die Verantwortung.

## 3. Preise

- 1) Maßgebend sind die in der Auftragsbestätigung genannten Preise zzgl. einer Logistikpauschale und der jeweils gesetzlichen Mehrwertsteuer. Zusätzliche Lieferungen und Leistungen werden gesondert berechnet. Soweit nicht anders angegeben, halten wir uns an die in unseren Angeboten enthaltenen Preise 30 Tage ab deren Datum gebunden. Anschließend bleiben durch Löhne und Materialkosten bedingte Preisänderungen vorbehalten. Bei Aufträgen unter 100,00 € wird ein Kleinauftragszuschlag berechnet.
- 2) Die Preise gelten ab Werk. Die Kosten für Versendung, Lieferung oder Speditionskosten trägt der Kunde.

## 4. Verpackung

Verpackung wird zum Selbstkostenpreis und eine Verpackungspauschale vom Nettowarenwert berechnet. Für Spezialverpackung wird bei frachtfreier Rücksendung in wieder verwendungsfähigem Zustand innerhalb 4 Wochen nach Lieferung 2/3 des berechneten Betrages gutgeschrieben.

## 5. Versand / Gefahrübergang

Versand erfolgt, soweit der Kunde keine besonderen Weisungen gegeben hat, nach unserem besten Ermessen. Kosten für Expressversand trägt der Kunde. Das Transportrisiko geht auf den Kunden über, sobald die Sendung an die den Transport ausführende Person oder Firma übergeben worden ist oder zwecks Versendung das Werk verlässt. Falls der Versand ohne unser Verschulden unmöglich wird, geht die Gefahr mit der Meldung der Versandbereitschaft auf den Kunden über. Versicherung erfolgt nur auf ausdrücklichen Wunsch und auf Kosten des Kunden. Anlieferung oder Versendung ist geschuldet jeweils bis Firmen- oder Lagereingang oder Erdgeschoss, soweit mit dem jeweiligen Lieferfahrzeug angefahren werden kann.

## 6. Lieferzeiten

- 1) Die zum Zeitpunkt der Auftragserteilung gültigen Lieferzeiten, die verbindlich oder unverbindlich vereinbart werden können, bedürfen der Schriftform.
- 2) In Fällen, in denen die Verspätung der Lieferung auf höhere Gewalt, wie Aussperrung, Streik oder von uns nicht zu vertretende rechtzeitige Selbstlieferung beruht, verlängert sich der Liefertermin um die Zeit der Behinderung. Wenn die Behinderung länger als 3 Monate dauert, ist der Kunde nach angemessener Nachfristsetzung berechtigt, hinsichtlich des noch nicht erfüllten Teils vom Vertrag zurückzutreten.
- 3) Zu Teillieferungen sind wir innerhalb der vereinbarten bzw. der verlängerten Lieferfrist berechtigt. Das Rücktrittsrecht des Kunden erstreckt sich nicht auf bereits erfolgte Teillieferungen.

## 7. Zahlungsbedingungen

- 1) Rechnungen sind zahlbar innerhalb 14 Tagen netto Kasse. Für Teillieferungen können entsprechende Teilrechnungen ausgestellt werden. Gerät der Kunde in Verzug, so sind wir berechtigt, von dem betreffenden Zeitpunkt ab Zinsen mit 8 Prozentpunkten über dem jeweils gültigen Basiszinssatz der Europäischen Zentralbank zu berechnen. Bezüglich der Entgeltminderung verweisen wir auf unsere entsprechend getroffenen Vereinbarungen.
- 2) Eine Zahlung gilt erst dann als erfolgt, wenn wir über den Betrag verfügen können. Im Falle von Schecks gilt die Zahlung erst als erfolgt, wenn der Scheck eingelöst wird bzw. Wertstellung erfolgt ist.
- 3) Bei Zahlungsverzug oder drohender Einstellung der Zahlungen des Kunden werden alle noch ausstehenden Forderungen sofort fällig. Wir sind auch berechtigt von den Verträgen zurückzutreten und/oder die Ware zurückzuholen. Bei Bekanntwerden von Umständen, die auf Beeinträchtigung der Kreditwürdigkeit oder Zahlungsunfähigkeit des Kunden hinweisen, kann die Firma Schilderwerk Beutha GmbH weitere Lieferungen von einer Vorauszahlung abhängig machen. Falls der Kunde eine Vorauszahlung ablehnt oder trotz einer Fristsetzung nicht leistet, kann die Firma Schilderwerk Beutha GmbH vom Vertrag zurücktreten und Schadenersatz fordern. Wird ein Insolvenzverfahren über das Vermögen des Kunden gestellt oder eröffnet, besteht ein Rücktritts- und Schadenersatzrecht für die Firma Schilderwerk Beutha GmbH.

## 8. Sonderanfertigungen

Bei Sonderanfertigungen bleibt eine Mehr- oder Minderlieferung bis zu 10% der bestellten Stückzahl

vorbehalten. Reprofilme und Stammdaten werden zum Selbstkostenpreis kalkuliert und verbleiben im Lieferwerk.

## 9. Toleranzen und Abweichungen

- 1) Für vom Kunden genehmigte Entwürfe, Pläne, Beschreibungen, Korrekturabzüge, Farbtöne, Ausfallmuster, Abbildungen, Zeichnungen, Maße, Skizzen und dergleichen übernehmen wir keine Verantwortung. Kleine Unregelmäßigkeiten, wie solche die bei der Eigenart der Erzeugung vorkommen, berechtigen nicht zur Verweigerung der Warenannahme oder zu Abzügen durch den Kunden.
- 2) Für alle angegebenen Maße, Farbtöne, Festigkeitsbezeichnungen etc. gelten die branchenüblichen bzw. im Hinblick auf den Verwendungszweck der Ware vertretbaren Toleranzen.

## 10. Gewährleistung

Etwaige Mängel sind uns unverzüglich nach Erhalt der Ware mitzuteilen, bzw. unverzüglich nach deren Auftreten bei nicht offensichtlichen Mängeln. Ein Muster der beanstandeten Lieferung ist uns unverzüglich unter genauer Kennzeichnung des angeblichen Fehlers kostenlos zu übersenden, bei Vorliegen eines berechtigten Mangels werden diese Kosten der Rücksendung in voller Höhe erstattet. Wir leisten für die Fehlerfreiheit von Material und Verarbeitung für die Dauer von 24 Monaten ab Anlieferung Gewähr. Bei berechtigter Mängelrüge leisten wir nach unserer Wahl innerhalb des genannten Zeitraums unentgeltlich zunächst durch Beseitigung des Mangels oder durch Lieferung einer mangelfreien Sache Gewähr. Zu diesen Abhilfemaßnahmen sind wir jedoch dann nicht mehr verpflichtet, wenn der Kunde selbst bereits Eingriffe in das Produkt vorgenommen hat, die die Wiederherstellung einer mangelfreien Sache erschweren bzw. unmöglich machen. Schlägt diese Gewährleistung innerhalb von dem Kunden zu setzender angemessener Frist fehl, so kann der Kunde eine angemessene Herabsetzung der Vergütung (Minderung) verlangen oder vom Vertrag zurücktreten. Schadenersatzansprüche gegen uns können nur bei Vorsatz, grober Fahrlässigkeit oder der schuldhaften Verletzung einer wesentlichen Vertragspflicht anerkennen. Außer bei vorsätzlichen Pflichtverletzungen ist unsere Haftung auf den vorhersehbaren, typischerweise eintretenden Schaden begrenzt. Die Gewährleistung für gebrauchte Waren wird ausgeschlossen.

## 11. Eigentumsvorbehalt

- 1) Die gelieferte Ware bleibt bis zur vollständigen Bezahlung Eigentum der Firma Schilderwerk Beutha GmbH.
- 2) Die Firma Schilderwerk Beutha GmbH hat, nach berechtigtem Rücktritt vom Vertrag, das Recht die Ware zurückzufordern, darüber zu verfügen oder anderweitig zu veräußern, solange der Kaufpreis nicht vollständig bezahlt ist.
- 3) Die Ware ist bis zur vollständigen Bezahlung getrennt vom sonstigen Eigentum des Kunden und Dritter aufzubewahren, treuhändig für die Firma Schilderwerk Beutha GmbH zu verwalten. Weiterhin ist eine ordnungsgemäße Lagerung und Kennzeichnung der Ware der Firma Schilderwerk Beutha GmbH zu gewährleisten. Solange das Eigentum vorbehalten ist, hat der Kunde das Vorbehaltsgut gegen Beschädigung, Brand, Diebstahl sowie sonstigem Verlust angemessen zu versichern. Der Kunde tritt Ansprüche auf Bezahlung solcher Versicherungsleistungen bereits jetzt an die Firma Schilderwerk Beutha GmbH ab.
- 4) Der Kunde darf die Ware vor vollständiger Bezahlung im gewöhnlichen Geschäftsgang nutzen oder unter Eigentumsvorbehalt weiterveräußern. Im Fall der Weiterveräußerung tritt er schon jetzt die daraus entstehenden Forderungen in Höhe des Rechnungsbetrages mit allen Rangvorrechten und Nebenrechten an die Firma Schilderwerk Beutha GmbH ab, die dies annimmt. Der Kunde ist widerruflich berechtigt und verpflichtet die abgetretene Forderung einzuziehen. Als Wert der Vorbehaltsware gilt der Rechnungsbetrag. Die Firma Schilderwerk Beutha GmbH kann den Abnehmern des Kunden die Abtretung jederzeit anzeigen.
- 5) Wurden die Waren weiterverarbeitet oder ist die Weiterverarbeitung auch in Teilen, an denen die Firma Schilderwerk Beutha GmbH kein Eigentum hat, erfolgt, so erwirbt die Firma Schilderwerk Beutha GmbH dem anteiligen Wert der Vorbehaltsware entsprechendes Teileigentum, das gilt auch im Falle einer Vermischung von Gütern der Firma Schilderwerk Beutha GmbH mit den Waren anderer.
- 6) Bei Pfändungen oder sonstigen Eingriffen Dritter ist die Firma Schilderwerk Beutha GmbH sofort zu unterrichten. Der Kunde ist nicht berechtigt, die Vorbehaltsware zur Sicherung zu übereignen oder zu verpfänden.
- 7) Der Eigentumsvorbehalt gilt auch dann, wenn einzelne Forderungen durch die Firma Schilderwerk Beutha GmbH in laufender Rechnung eingestellt werden oder ein Saldo anerkannt wird, - es sei denn, der Saldo ist ausgeglichen.
- 8) Stellt der Kunde die Zahlungen ein, ist ein Insolvenzverfahren über das Vermögen des Kunden eröffnet oder beantragt, oder ist ein vorläufiger Insolvenzverwalter bestellt, so erlöschen die Rechte des Kunden zur Weiterveräußerung, Verarbeitung und zum Einzug der daraus resultierenden Forderungen. Falls die hieraus entstandenen Sicherheiten von der Firma Schilderwerk Beutha GmbH die ihr zustehenden Forderungen um mehr als 20 % übersteigen, verpflichtet sie sich, diese auf Verlangen des Kunden oder eines insoweit beeinträchtigten Dritten nach seiner Wahl freizugeben.

## 12. Anwendbares Recht

Für diese Geschäftsbedingungen und die gesamten Rechtsbeziehungen zwischen der Schilderwerk Beutha GmbH und dem Kunden gilt das Recht der Bundesrepublik Deutschland. Sollten einzelne Bestimmungen dieser Allgemeinen Geschäftsbedingungen oder des Vertrages unwirksam sein oder werden, so wird dadurch die Wirksamkeit des Vertrages oder der Allgemeinen Geschäftsbedingungen im Übrigen nicht berührt. Nebenabreden, Änderungen oder Ergänzungen des Vertrages einschließlich der Aufhebung dieser Schriftformklausel bedürfen der Schriftform.

## 13. Erfüllungsort und Gerichtsstand

Erfüllungsort ist der Sitz der Schilderwerk Beutha GmbH.

Der Gerichtsstand wird bestimmt, durch das für den Sitz der Schilderwerk Beutha GmbH zuständige Gericht.

➤ WERK BEUTHA  
Fabrikweg 1  
09366 Stollberg OT Beutha  
Tel.: 037605 777-0  
Fax: 037605 777-777  
Info@SW-Beutha.de

➤ WERK NEUSTADT I. SA.  
Sebnitzer Str. 32  
01844 Neustadt in Sachsen  
OT Langburkersdorf  
Tel.: 03596 55091-0  
Fax: 03596 55091-255  
Info@SW-Beutha.de

➤ WERK BERLIN  
Geneststr. 5  
10829 Berlin  
Tel.: 030 7544859-0  
Fax: 030 7544859-859  
Info@SW-Beutha.de

➤ WERK CHEMNITZ  
Clemens-Winkler-Str. 6 B  
09116 Chemnitz  
Tel.: 0371 775151-0  
Fax: 0371 775151-777  
Info@SW-Beutha.de

➤ WERK RUB NÜRNBERG  
Laufamholzstr. 122  
90482 Nürnberg  
Tel.: 0911 891132-0  
Fax: 0911 891132-29  
Info@SW-Beutha.de



Service-Hotline:  
Tel.: 0371 775151-333  
[www.SW-Beutha.de](http://www.SW-Beutha.de)

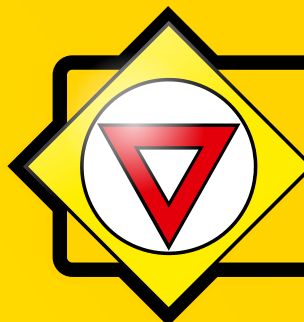

**SCHILDERWERK  
BEUTHA GmbH**